

LED
SOLUTIONS

2023|24

Bartheime

LED Solutions

TECHNISCHE ANGABEN |
TECHNICAL INFORMATION

Die technischen Angaben in diesem Katalog entsprechen dem Stand bei Drucklegung und sind nach bestem Wissen ermittelt worden. Dennoch behalten wir uns Irrtümer und Druckfehler vor. Die Angaben dienen der näheren Artikelbeschreibung, sind jedoch keine zugesicherten Eigenschaften nach §459 BGB, wenn sie nicht ausdrücklich als solche bezeichnet werden.

The technical information in this catalogue is correct at the time of printing and has been determined with greatest care. All rights reserved including errors in content and misprints. The information given is for description of the product, but is not a guaranteed feature according to §459 BGB (German Civil Code), if not explicitly indicated as such.

ÄNDERUNGEN |
MODIFICATION

Änderungen zu Gunsten des technischen Fortschritts bzw. Anpassungen an geänderte Normen oder Vorschriften bleiben vorbehalten.

Modifications due to technical progress or due to changed statutory requirements are reserved.

FOTOS UND STRICHZEICHNUNGEN |
PHOTOS AND DRAWINGS

Fotos und Strichzeichnungen in diesem Katalog sind Ausführungsbeispiele und nicht verbindlich für die Ausführung bei Lieferung.

Photos and drawings in this catalogue are examples and not binding for the finished product at delivery.



Die Rohstoffe des verwendeten Papierses stammen aus nachhaltiger, zertifizierter Forstwirtschaft mit lückenloser Kontrolle.

© 2023, gedruckt in Deutschland

The raw materials used for this paper come from sustainable, certified forestry.

© 2023, printed in Germany

INHALT

CONTENTS

00 INTRO

INHALT CONTENT	03
VORWORT FOREWORD	08
VIRTUELLE WELT VIRTUAL WORLD	10
INFINITY-KONZEPT INFINITY CONCEPT	12
LICHTLABOR LIGHT LABORATORY	16
ZERTIFIZIERUNGEN UND MITGLIEDSCHAFTEN CERTIFICATIONS AND MEMBERSHIPS	18
ÜBERBLICK BARTHELME PRODUKTGARANTIE OVERVIEW BARTHELME PRODUCT GUARANTEE	19
SHOWTIME	20
SOCIAL MEDIA	21

01 IP-GESCHÜTZTE LICHTLINIEN | IP PROTECTED LIGHT LINES

AQUALUC

SEGMENTIERUNG SEGMENTATION	24
LICHTVERTEILUNGSKURVEN LIGHT DISTRIBUTION CURVES	26
AQUALUC ÜBERSICHT AQUALUC OVERVIEW	30
MAX. BAUBARE LÄNGE MAX. BUILD LENGTH	34
AQUALUC BESTELLNUMMER AQUALUC ORDER CODE	37

24 V-LICHTLINIEN | 24 V LIGHT LINES

IP-GESCHÜTZTE, STARRE LICHTLINIE IP PROTECTED, RIGID LIGHT LINE	
AQUALUC S:OLID	
AQUALUC S:OLID MONOCHROME BRIGHT	41
AQUALUC S:OLID MONOCHROME HIGH BRIGHTNESS	41
AQUALUC S:OLID RGB	43
AQUALUC S:OLID RGBW	43

IP-GESCHÜTZTE, FLEXIBLE LICHTLINIEN | IP PROTECTED, FLEXIBLE LIGHT LINES

AQUALUC MINI

AQUALUC MINI STANDARD CLEAR	45
AQUALUC MINI STANDARD FROSTED	45
AQUALUC MINI BRIGHT CLEAR	46
AQUALUC MINI BRIGHT FROSTED	46
AQUALUC MINI HIGH BRIGHTNESS CLEAR	48
AQUALUC MINI HIGH BRIGHTNESS FROSTED	48
AQUALUC MINI RGB CLEAR	50
AQUALUC MINI RGB FROSTED	50

AQUALUC W:AVE

AQUALUC W:AVE BRIGHT	53
AQUALUC W:AVE HIGH BRIGHTNESS	53
AQUALUC W:AVE RGB	55
AQUALUC W:AVE RGBW	55

AQUALUC C:URVE

AQUALUC C:URVE MINI	59
AQUALUC C:URVE STANDARD	61
AQUALUC C:URVE BRIGHT	61
AQUALUC C:URVE HIGH BRIGHTNESS	62
AQUALUC C:URVE RGB	64
AQUALUC C:URVE RGBW	64
AQUALUC C:URVE WIDE	67

48 V-LICHTLINIEN | 48 V LIGHT LINES

IP-GESCHÜTZTE, STARRE LICHTLINIE | IP PROTECTED RIGID LIGHT LINE

AQUALUC S:OLID

AQUALUC S:OLID MONOCHROME BRIGHT	42
AQUALUC S:OLID MONOCHROME HIGH BRIGHTNESS	42

IP-GESCHÜTZTE, FLEXIBLE LICHTLINIEN | IP PROTECTED, FLEXIBLE LIGHT LINES

AQUALUC MINI

AQUALUC MINI BRIGHT CLEAR	47
AQUALUC MINI BRIGHT FROSTED	47
AQUALUC MINI HIGH BRIGHTNESS CLEAR	49
AQUALUC MINI HIGH BRIGHTNESS FROSTED	49

AQUALUC W:AVE		ÜBERSICHT MASSGESCHNEIDERTE LINEARLEUCHTEN OVERVIEW CUSTOMISED LINEAR LUMINAIRES	
AQUALUC W:AVE 17,5 BRIGHT	54	INNENBEREICH INDOOR	104
AQUALUC W:AVE 17,5 HIGH BRIGHTNESS	54	GESCHÜTZTER AUSSENBEREICH PROTECTED OUTDOOR	106
AQUALUC C:URVE		AUSSENBEREICH OUTDOOR	108
AQUALUC C:URVE BRIGHT	63	EINBAULEUCHTEN (INNENBEREICH) RECESSED LUMINAIRES (INDOOR)	
AQUALUC C:URVE HIGH BRIGHTNESS	63	PALERMO PALERMO T INDOOR	112
AQUALUC C:URVE WIDE BRIGHT	68	EINBAULEUCHTEN (AUSSENBEREICH) RECESSED LUMINAIRES (OUTDOOR)	
AQUALUC C:URVE WIDE HIGH BRIGHTNESS	68	PALERMO PALERMO T OUTDOOR	112
AQUALUC ZUBEHÖR AQUALUC ACCESSORIES	70	ADRIANO	132
NEW H-SYSTEM		SCOTTO S M	134
MONTAGEPROFIL MOUNTING PROFILE	74	PENDELLEUCHTEN (INNENBEREICH) PENDANT LUMINAIRES (INDOOR)	
NEW U-SYSTEM		MILANO UGR < 16 230 V-PENDELLEUCHTE 230 V PENDANT LUMINAIRE	118
MONTAGEPROFIL MOUNTING PROFILE	78	NEW MILANO UGR < 16 230 V-PENDELLEUCHTE DID 230 V PENDANT LUMINAIRE DID	120
NEW FLEXLUC		NEW MILANO-LICHTBANDSYSTEM TRUNKING SYSTEM	122
LICHTVERTEILUNGSKURVEN LIGHT DISTRIBUTION CURVES	27	MESSINA 4050-P	126
FLEXLUC TOPVIEW 11	80	AUFBAULEUCHTEN (INNENBEREICH) SURFACE-MOUNTED LUMINAIRES (INDOOR)	
FLEXLUC TOPVIEW 17.5	82	MILANO UGR < 16 230 V-ANBAULEUCHTE 230 V SURFACE-MOUNTED LUMINAIRE	116
NEW BASIC		MESSINA 4050-S	128
BASIC TOP VIEW 4 MM 140 IP 67	84	MARSALA 6075-S	130
BASIC TOP VIEW 12 MM COB 280 IP 67	85	AUFBAULEUCHTEN (AUSSENBEREICH) SURFACE-MOUNTED LUMINAIRES (OUTDOOR)	
BASIC SIDE VIEW 8 MM 140 IP 66	86	MARZANA S M	136
BASIC SIDE VIEW 11 MM 140 IP 66	87	LIGHTPANELS	
02		LIGHTPANEL NE (INNENBEREICH INDOOR)	138
LEUCHTEN LUMINAIRES		LIGHTPANEL KR (INNENBEREICH INDOOR)	139
FASSADENLEUCHTEN FACADE LUMINAIRES		LIGHTPANEL MA (AUSSENBEREICH OUTDOOR)	140
BERGAMO 1.2 WEISS WHITE	92	DOWNLIGHTS	141
BERGAMO 1.2 RGB	94	03	
BERGAMO 1.2 RGBW	96	LED-STREIFEN LED STRIPS	
LICHTVERTEILUNGSKURVEN LIGHT DISTRIBUTION CURVES	98	SEGMENTIERUNG SEGMENTATION	146
BERGAMO 1.2 ZUBEHÖR BERGAMO 1.2 ACCESSORIES	99	LEDLIGHT FLEX VORTEILE BENEFITS	148
PROJEKTSPEZIFISCHE LINEARLEUCHTEN PROJECT SPECIFIC LINEAR LUMINAIRES			
KONFIGURATOR CONFIGURATOR	100		
NEW INDUSTRIELEUCHTEN INDUSTRIAL LUMINAIRES	101		

LEDLIGHT FLEX TYPENSCHLÜSSEL LEDLIGHT FLEX PRODUCT CODE	149
LED-STREIFEN AUF EINEN BLICK LED STRIPS AT A GLANCE	150
LED-STREIFEN MAX. EINSPEISELÄNGEN LED STRIPS MAX. IN-FEED LENGTHS	154

PREMIUM LED-STREIFEN | PREMIUM LED STRIPS

VIBRANT-SERIE VIBRANT SERIES	
LEDLIGHT FLEX 08 8 VIBRANT 2000	159

HIGH EFFICIENCY-SERIE HIGH EFFICIENCY SERIES	
LEDLIGHT FLEX 08 8 ULTRA HIGH EFFICIENCY 1000	164
LEDLIGHT FLEX 10 8 ULTRA HIGH EFFICIENCY 2000 2.0	165
LEDLIGHT FLEX 08 8 HIGH EFFICIENCY 2.0	166
LEDLIGHT FLEX 08 8 HIGH EFFICIENCY PLUS 2.0	167
LEDLIGHT FLEX 08 8 HIGH EFFICIENCY PRO 2.0	168
LEDLIGHT FLEX 12 8p HIGH EFFICIENCY 2.0	169
LEDLIGHT FLEX 12 8p HIGH EFFICIENCY PLUS 2.0	170
LEDLIGHT FLEX 12 8p HIGH EFFICIENCY PRO 2.0	171

TUNABLE WHITE-SERIE TUNABLE WHITE SERIES	
LEDLIGHT FLEX 15 8p TUNABLE WHITE 2000	174
LEDLIGHT FLEX 15 8p TUNABLE WHITE 3000	175
LEDLIGHT FLEX 15 8p TUNABLE WHITE 4000	176

COLOR-SERIE COLOR SERIES	
LEDLIGHT FLEX 08 8 COLOR – GRÜN GREEN	180
LEDLIGHT FLEX 14 8p COLOR – GRÜN GREEN	181
LEDLIGHT FLEX 08 8 COLOR – BLAU BLUE	180
LEDLIGHT FLEX 14 8p COLOR – BLAU BLUE	181
LEDLIGHT FLEX 08 8 COLOR – ROT RED	182
LEDLIGHT FLEX 12 8p COLOR – ROT RED	183
LEDLIGHT FLEX 08 8 COLOR – AMBER	182
LEDLIGHT FLEX 12 8p COLOR – AMBER	183
LEDLIGHT FLEX 15 8p RGB	184
LEDLIGHT FLEX 25 8p RGB	185
LEDLIGHT FLEX 16 10 RGBW	186

SPECIAL EDITION-SERIE SPECIAL EDITION SERIES	
LEDLIGHT FLEX 08 4 SLIM	190
LEDLIGHT FLEX 15 8p RGB COM-	191

48 V-SERIE 48 V SERIES	
LEDLIGHT FLEX 12 8p 48 V 1000	194
LEDLIGHT FLEX 12 8p 48 V 2000	195

STANDARD LED-STREIFEN STANDARD LED STRIPS	
LEDLIGHT FLEX 16 8p STANDARD 500 2.0	198
LEDLIGHT FLEX 16 8 STANDARD 500 IP 66-MFC 2.0	199
LEDLIGHT FLEX 16 8p STANDARD 1000 2.0	200
LEDLIGHT FLEX 16 8 STANDARD 1000 IP 66-MFC 2.0	201

LEDLIGHT FLEX 08 8 STANDARD 1500 2.0	202
LEDLIGHT FLEX 08 8 STANDARD 1500 IP 66-MFC 2.0	203
LEDLIGHT FLEX 08 8 STANDARD 2000 2.0	204
LEDLIGHT FLEX 08 8 STANDARD 2000 IP 66-MFC 2.0	205
LEDLIGHT FLEX 08 10 STANDARD 3000 2.0	206
LEDLIGHT FLEX 08 10 STANDARD 3000 IP 66-MFC 2.0	207
LEDLIGHT FLEX 16 10 STANDARD RGB	208
LEDLIGHT FLEX 16 10 STANDARD RGB IP 66-MFC	209
LEDLIGHT FLEX 16 10 STANDARD RGBW	210
LEDLIGHT FLEX 16 10 STANDARD RGBW IP 66-MFC	211

LITE LED-STREIFEN | LITE LED STRIPS

LITE-SERIE LITE SERIES	
LEDLIGHT FLEX 12 10 LITE 500	214
LEDLIGHT FLEX 12 10 LITE 1000	215
LEDLIGHT FLEX 12 10 LITE 1500	216
LEDLIGHT FLEX 16 10 LITE RGB	217

NEW BASIC LED-STREIFEN | BASIC LED STRIPS

BASIC COB	220
BASIC COB 480	221
LED STRIP BASIC 60	222
LED STRIP BASIC 70	223
LED STRIP BASIC 80	224
LED STRIP BASIC 128	225
LED STRIP BASIC TUNABLE WHITE	226
LED STRIP BASIC 120 ROT RED	227
LED STRIP BASIC 120 GRÜN GREEN	228
LED STRIP BASIC 120 BLAU BLUE	229
LED STRIP BASIC 120 AMBER	230
LED STRIP BASIC RGB	231
LED STRIP BASIC RGBW	232
LED STRIP BASIC 30 IP 54	233
LED STRIP BASIC 70 IP 54	234
LED STRIP BASIC 140 IP 54	235
LED STRIP BASIC 210 IP 54	236
LED STRIP BASIC 60 RGB IP 54	237

ZUBEHÖR | ACCESSORIES

LED-STECKVERBINDER LED CONNECTORS	238
LED-STREIFEN STECKVERBINDER-MATRIX LED STRIP CONNECTOR MATRIX	240
PROFIL STECKVERBINDER-MATRIX PROFILE CONNECTOR MATRIX	242
VORKONFEKTIONIERTER KABEL PRE-ASSEMBLED CABLES	244
KABEL CABLES	245

DIENSTLEISTUNG:
ANSCHLUSSFERTIGES KONFEKTIONIEREN |
SERVICE:
READY-TO-CONNECT ASSEMBLY
WEITERES ZUBEHÖR |
FURTHER ACCESSORIES
ESD-SCHUTZ | ESD PROTECTION

245
246
247

04 PROFILE | PROFILES

INDIVIDUELLE VEREDELUNG |
INDIVIDUAL FINISHING
MASSZEICHNUNGEN | DIMENSION DRAWINGS

252
254

AUFPUTZPROFILE [WAND/DECKE] | SURFACE-MOUNTED PROFILES [WALL/CEILING]

BARdolino mini	264
BARdolino R mini	266
BARdolino flach flat	274
BARdolino hoch high	278
NEW BARdolino MIDI flach flat	268
NEW BARdolino MIDI Angolo	272
BARdolino Edelstahl 1.4404 Stainless Steel 316L	282
BARdolino DUO	288
BARdolino H	290
BARdolino Angolo	294
BARdolino Muro	296
BARdolino Walllight 2.0	300
GARgano	306
Pino HP	310
GARliano	312
GARliano flex	316
CATania Angolo 3030	318
CATania 3030	320
CATania 3030 Blackline	326
CATania 3060	334
CATania 3060 Blackline	338
CATania 3060 DUO	342
CATania 43125 DUO	346
CATania 4040	350
CATania 4050	354
CATania 6075	358
CATania 8090	366

BODENEINBAUPROFILE | GROUND PROFILES

BARdolino flach flat	274
BARdolino hoch high	278
BARdolino T	284
CATania 3030 T	330
BARdolino H	290
BARdolino SCALA UPLIGHT DOWNLIGHT	304

EINBAUPROFILE [WAND/DECKE] | RECESSED PROFILES [WALL/CEILING]

NEW BARdolino MIDI flach flat	268
NEW BARdolino MIDI T	270
BARdolino T	284
CATania 3030 T	330
CATania 6075 T	362
CATania 30 UP	376
CATania 30 TB	382
PALermo BE	370
LUGano	386

PENDELPROFILE | PENDULUM PROFILES

BARdolino H	290
GARgano	306
Pino HP	310
GARliano	312
CATania Angolo 3030	318
CATania 3030	320
CATania 3030 Blackline	326
CATania 3060	334
CATania 3060 Blackline	338
CATania 3060 DUO	342
CATania 4040	350
CATania 4050	354
CATania 6075	358
CATania 8090	366

EDELSTAHLPROFILE | STAINLESS STEEL PROFILES

BARdolino Edelstahl 1.4404 BARdolino Stainless Steel 316L	282
--	-----

WEITERE PROFILE AUF ANFRAGE | FURTHER PROFILES ON REQUEST

390

MUSTERKOFFER LED-PROFILE | LED PROFILE SAMPLE CASE

391

05 STEUERUNGEN | CONTROLLER

CASAMBI

CHROMOFLEX CASAMBI	396
--------------------	-----

KNX

CHROMOFLEX PRO KNX STRIPE CV	398
CHROMOFLEX PRO KNX HUTSCHIENE CV DIN RAIL CV	398
CHROMOFLEX PRO KNX i350 - i1050 CC	398

DALI

CHROMOFLEX PRO DALI STRIPE CV	400
CHROMOFLEX PRO DALI i350 - i700 CC	400

CHROMOFLEX PRO DALI DT8 STRIPE CV	400	DC/DC-WANDLER	
DALI-TOUCHPANEL	400	DC/DC CONVERTERS	422
DMX		SICHERUNGSHALTER	
LINEARDRIVE 180D DMX-STEUERUNG		FUSE CARRIERS	422
LINEARDRIVE 180D DMX CONTROLLER	402	NETZANSCHLUSSTECKER	
RGB-TW-FUNKSTEUERUNG 		MAIN PLUGS	422
WIRELESS RGB-TW CONTROLLER	404	KONVERTER CONVERTERS	
BLUETOOTH		KONVERTER CV / CC	
STRIPMAX MONOCHROME	406	CONVERTERS CV / CC	423
STRIPMAX RGBW	406	POWER-LED-KONVERTER CC 350 MA	
POWER CONTROLLER V2	407	POWER LED CONVERTERS CC 350 MA	424
PWM-REPEATER	408	POWER-LED-KONVERTER CC 700 MA	
		POWER LED CONVERTERS CC 700 MA	425
		KONVERTER AUSGANGSSTROM EINSTELLBAR	
		CONVERTERS OUTPUT CURRENT SWITCHABLE	426
06		07	
NETZTEILE &		ANHANG APPENDIX	
KONVERTER 		ERKLÄRENDE SYMBOLE	
POWER SUPPLIES &		ILLUSTRATIVE SYMBOLS	430
CONVERTER		HOMOGENES LEUCHTBILD	
NETZTEILE INNENBEREICH 		HOMOGENEOUS LIGHT EMISSION	431
POWER SUPPLIES INDOOR		LÄNGENAUSDEHNUNG	
NETZTEILE 24 V DC / CV		BEI TEMPERATURÄNDERUNG	
POWER SUPPLIES 24 V DC / CV	414	LINEAR EXTENSION	
NETZTEILE 48 V DC / CV		WITH TEMPERATURE VARIATIONS	431
POWER SUPPLIES 48 V DC / CV	416	METHODEN ZUR BESTIMMUNG	
NETZTEILE 12 V DC / CV		DER FARBWIEDERGABE UND LICHTQUALITÄT	
POWER SUPPLIES 12 V DC / CV	416	METHODS FOR DETERMINING	
NETZTEILE AUSSENBEREICH 		COLOR RENDERING AND QUALITY OF LIGHT	432
POWER SUPPLIES OUTDOOR		VERARBEITUNGSHINWEISE LED-STREIFEN	
NETZTEILE 24 V DC / CV		PROCESSING NOTES LED STRIPS	434
POWER SUPPLIES 24 V DC / CV	417	BARTHELME LEDLIGHT FLEX IP 66-MFC	437
NETZTEILE 48 V DC / CV		FARBTEMPERATURTOLERANZEN	
POWER SUPPLIES 48 V DC / CV	418	COLOR TEMPERATURE TOLERANCES	438
NETZTEILE 12 V DC / CV		PRÜFUNG DURCH TÜV RHEINLAND	
POWER SUPPLIES 12 V DC / CV	419	TESTS BY TÜV RHEINLAND	438
NETZTEILE HUTSCHIENE 		AQUALUC MATERIALTESTERGEBNISSE	
POWER SUPPLIES DIN RAIL		AQUALUC MATERIAL TEST RESULTS	439
NETZTEILE 24 V DC / CV		INDEX	440
POWER SUPPLIES 24 V DC / CV	420	KONTAKTE CONTACTS	448
NETZTEILE 48 V DC / CV			
POWER SUPPLIES 48 V DC / CV	421		
NETZTEILE 12 V DC / CV			
POWER SUPPLIES 12 V DC / CV	421		
ZUBEHÖR ACCESSORIES			
EINSCHALTSTROMBEGRENZER			
INRUSH-CURRENT LIMITER	422		
ÜBERSpannungSSchutz			
SURGE PROTECTION	422		



Nicola Barthelme und ihr Vater Gunter Barthelme | Nicola Barthelme and her father Gunter Barthelme

LIEBE KUNDEN UND GESCHÄTZTE PARTNER,

in einer Zeit des stetigen Wandels mit einhergehenden Unsicherheiten ist es für uns als Familienunternehmen besonders wichtig, unsere Mitmenschen und unser Leitbild in den Mittelpunkt unseres Handelns zu rücken. Drei Worte, ob einzeln für sich oder in Kombination, beschreiben unser Zukunfts- und Leitbild sehr genau: BRIGHT – FUTURE – PEOPLE.

Unser Ziel ist es, ein positives Gefühl zu vermitteln, ob durch die richtigen Lösungen für Ihr Vorhaben, dem passenden Service oder durch die Persönlichkeit unseres gesamten Teams. Dabei stehen Vertrauen, Verbindlichkeit und Qualität im Vordergrund.

Mit dem weiteren Ausbau unseres Spektrums an modularen Lichtlösungen, unserem neuen Infinity-Konzept oder unseren LEDlight flex HIGH EFFICIENCY LED-Streifen der 2. Generation gehen wir als Unternehmen konsequent in eine ressourcenschonende Zukunft. Was wir schon seit Jahren praktizieren, lassen wir uns in diesem Jahr darüber hinaus mit dem Umweltmanagement-Zertifikat ISO 14001 bestätigen.

Ab sofort können Sie uns jederzeit in unserer virtuellen Welt besuchen. Wir freuen uns, wenn Sie sich hier begeistern lassen und direkt mit uns in Kontakt treten.

Gemeinsam mit Ihnen streben wir danach, den steigenden Ansprüchen in den Bereichen Nachhaltigkeit, Energieeffizienz und Beleuchtungsqualität sowohl heute als auch in Zukunft gerecht zu werden.

Wir laden Sie herzlich ein, uns auf dieser Reise zu begleiten und danken Ihnen für Ihr Vertrauen.

DEAR VALUED CUSTOMERS AND PARTNERS,

In times of constant change and uncertainty, it's more important than ever for us as a family business to put people and our mission statement at the center of everything we do. Three words, whether individually or in combination, describe our vision and guiding principle very accurately: BRIGHT - FUTURE - PEOPLE.

Our goal is always to create a positive experience for you – whether it's through finding the perfect solution for your project, providing exceptional service, or simply the friendly personalities of our entire team. Our core values of trust, commitment, and quality are at the forefront of everything we do.

As we continue to expand our range of modular lighting solutions, we are also taking significant steps towards a more sustainable future with our Infinity Concept and next generation LEDlight flex HIGH EFFICIENCY LED strips. Our long-standing dedication and commitment to sustainability will be confirmed later this year with the ISO 14001 environmental management certificate.

As of now, you can visit us any time in our virtual world. We hope you'll be inspired and take the opportunity to get in touch with us directly.

Together with you, we are working towards meeting the growing demands for sustainability, energy efficiency, and high-quality lighting – both today and in the future.

We invite you to join us on this journey and thank you for your continued trust.

NICOLA BARTHELME
&
TEAM

A modern outdoor pool area at sunset. The pool is in the foreground, reflecting the sky. To the left is a covered patio with lounge furniture and a fireplace. The background features a large tree and a sunset sky with orange and yellow clouds.

BARTHELME VIRTUELLE WELT | VIRTUAL WORLD



Tauchen Sie ein in eine Vielzahl von Beleuchtungsszenarien und lassen Sie sich für Ihre Projekte inspirieren. Vom Wohnhaus bis zum Geschäftshaus - unsere virtuelle Welt bietet Ihnen eine Vielzahl von Umgebungen, die Sie erkunden können. Referenzbilder schaffen eine Symbiose aus virtuellen und realen Anwendungen und regen die Fantasie an. Zu jedem Szenario finden Sie außerdem Links zu Produktdaten, die es Ihnen leicht machen, technische Details über die Produkte zu erfahren, die Sie interessieren.



Delve into a variety of lighting scenarios and get inspiration for your projects. From residential homes to commercial buildings, our virtual world offers a wide range of environments for you to explore. Reference project images create a symbiosis of virtual and real-world applications to spark your imagination. You'll also find links to product data for each scenario, making it easy to learn more about the products you're interested in.





INFINITY.

EINFACH. EFFIZIENT. LANGLEBIG.

Immer noch werden heute viele LED-Leuchten entsorgt, wenn ein einzelnes Bauteil defekt oder das Ende der Lebensdauer des eingesetzten LED-Streifens erreicht ist. Wertvolle Rohstoffe gehen so jedes Jahr verloren, die noch weiter hätten verwendet werden können.

WIR SAGEN JA, ZU MEHR NACHHALTIGKEIT IM LEUCHTENBAU!

Mit unserem innovativen Barthelme Infinity Concept steigern wir die Lebensdauer unserer LED-Linearleuchten um ein Vielfaches. Durch modularen Aufbau kann jede einzelne Komponente unserer LED-Linearleuchten einfach ausgetauscht werden – vom LED-Streifen über den Anschlussstecker bis hin zum Kabel.

DAS BARTHELME INFINITY CONCEPT – DREI UNSCHLAGBARE VORTEILE

- » ressourcenschonender Einsatz von Materialien
- » maximale Flexibilität durch einfache Anpassung der Lichttechnik auf neue Anforderungen
- » Unterstützung der Ziele der Kreislaufwirtschaft durch erweiterte Servicemöglichkeiten und recyclebare Komponenten

EASY. EFFICIENT. ENDURING.

Many LED luminaires are still disposed of today when a single component is defective or when the end of the operating life of the installed LED strip has been attained. As a result, valuable raw materials that could have continued to be used are lost every year.

WE SAY YES TO MORE SUSTAINABILITY IN LUMINAIRE MANUFACTURING!

With our innovative Barthelme Infinity Concept, we increase the operating life of our LED linear luminaires many times over. With its modular design, every single component of our LED linear luminaires can be easily replaced - from the LED strip to the connector plug to the cable.

THE BARTHELME INFINITY CONCEPT - THREE UNDENIABLE ADVANTAGES

- » resource-saving use of materials
- » maximum flexibility with straightforward alignment of the lighting technology to new requirements
- » supporting the goals of the circular economy through expanded service options and recyclable components





INFINITY.

LEBENSDAUERVERGLEICH ZU HERKÖMMLICHEN LINEARLEUCHTEN | COMPARISON OF OPERATING LIFE WITH CONVENTIONAL LINEAR LUMINAIRES

Die mit innovativer Klebtechnologie ausgestatteten LEDlight flex LED-Streifen steigern die Nachhaltigkeit unserer Linearleuchten für Innenbereiche. Denn sie können rückstandsfrei aus dem Leuchtkörper entnommen und mit einem neuen LED-Streifen ersetzt werden. Der Anschluss des neuen LED-Streifens erfolgt über ein lötfreies Stecksystem.

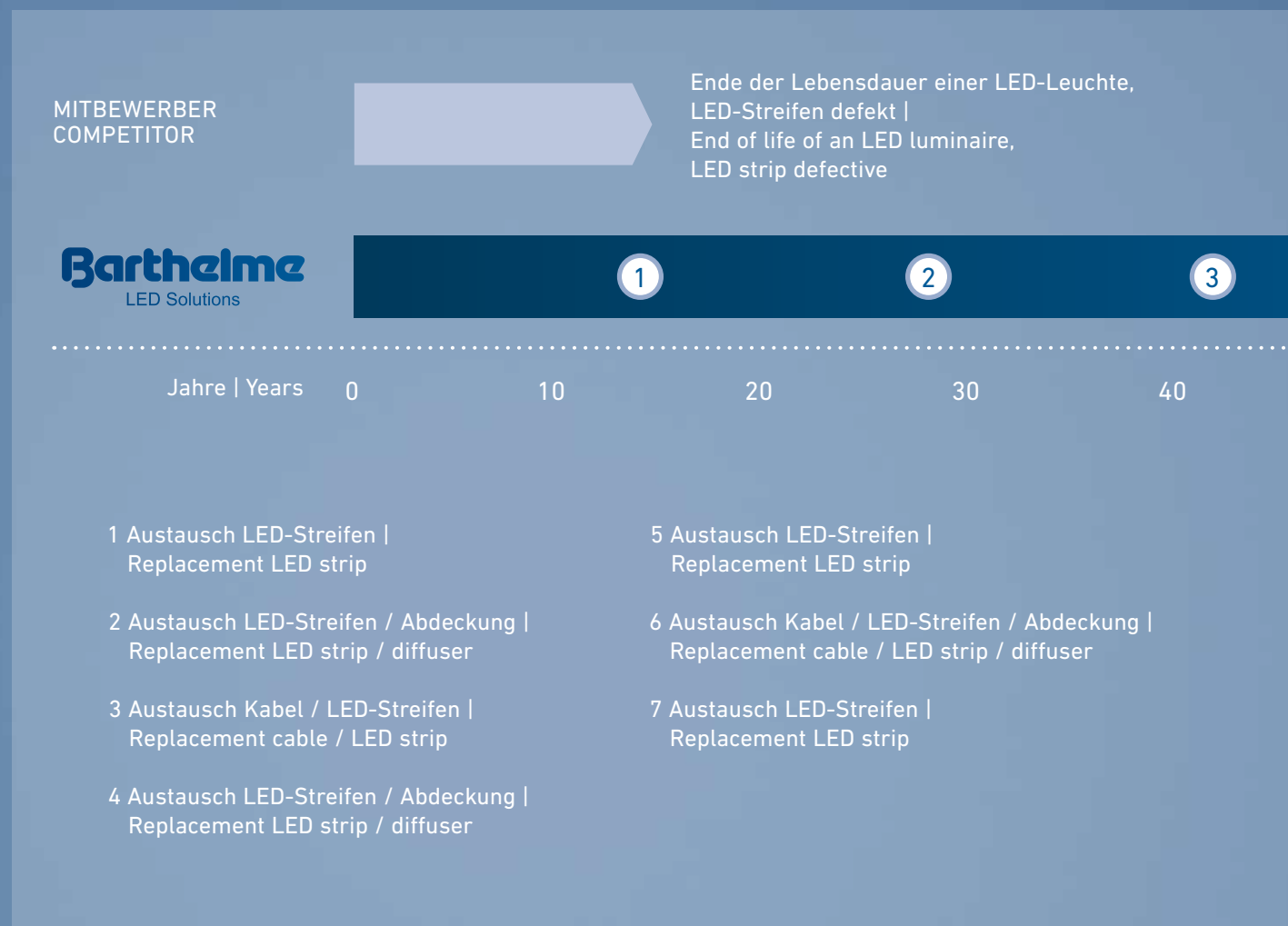

The LEDlight flex LED strips equipped with innovative adhesive technology increase the sustainability of our linear luminaires for indoor areas. This is because they can be removed from the luminaire body without leaving any residue and replaced with a new LED strip. The new LED strip is connected via a solderless plug-in system.





LICHTLABOR

Exakte lichttechnische Daten sind für die Planung hochwertiger Beleuchtung in Innen- und Außenbereichen unerlässlich und entscheidend für konforme Produkteinführungen. Von unserer langjährigen Erfahrung in der Durchführung von Lichtvermessungen nach DIN EN 13032 können jetzt auch Sie profitieren.

UMFASSENDE LICHTVERMESSUNGSSERVICE FÜR LED-LEUCHTENHERSTELLER

Unser Lichtlabor an unserem Standort in Nürnberg ist mit modernster Messtechnik ausgestattet, darunter auch das Herzstück der Einrichtung - das OTS-MRG-ALPHA8 von Opsira. Dieses Goniophotometer ermöglicht uns in Kombination mit dem Spektrometer spec'3 und dem Photometer frc'3 die Messung des absoluten Lichtstroms und der räumlichen Lichtstärkeverteilung von Lichtquellen in einem 15 m langen Messraum, der speziell für die präzise Lichtmessung ausgelegt ist.

Die Messung von Spektralverteilungen insbesondere über spezifische Raumwinkel sowie die Bestimmung von Farbwiedergabeindizes oder UGR-Bewertungen gehören ebenfalls zu unserem Service.

Aus den Messergebnissen errechnet unser Expertenteam anhand valider Daten die resultierende Energieeffizienzklasse und hilft Ihnen bei der Interpretation der Ergebnisse, die Ihnen in ETS und LDT EULUMDAT-Datenpaketen zur Verfügung gestellt werden.

LIGHT LABORATORY

Precise and accurate photometric data is critical for designing high-quality indoor and outdoor lighting and ensuring compliant product launches. You too can now benefit from our many years of experience in carrying out light measurements in accordance with DIN EN 13032.

COMPREHENSIVE LIGHT MEASUREMENT SERVICE FOR LED LUMINAIRE MANUFACTURERS

Our modern laboratory is located in Nuremberg, Germany, and boasts state-of-the-art measurement technology, including the impressive OTS-MRG-ALPHA8 from Opsira, which is the heart of our facility. Along with the spec'3 spectrometer and the frc'3 photometer, we can measure the absolute luminous flux and spatial luminous intensity distribution of light sources in our 15-meter-long measuring room, specially designed for precise light measurement.

Our comprehensive light measurement service also includes the measurement of spectral distributions, color rendering indices, and UGR evaluations, giving you the most detailed and accurate data possible.

This data is used by our team of experts to calculate the resulting energy efficiency class and provides you with easy-to-understand results, which are made available in ETS and LDT EULUMDAT data packages.

EULUMDAT-Dateien von unseren Produkten finden Sie auf unserer Webseite

You can find EULUMDAT files of our products on our website



Mit Produkten von Barthelme entscheiden Sie sich für nachhaltige
LED-Lösungen mit höchster Qualität.

Unser Licht ist eine Symbiose aus hochwertigen Materialien, geprüfter
Elektronik, viel Leidenschaft und noch mehr Erfahrung.

DAVON SIND WIR NICHT NUR ÜBERZEUGT, WIR STEHEN AUCH DAZU.

Barthelme ist ein nach DIN EN ISO 9001:2015 zertifiziertes Unternehmen
Barthelme is a DIN EN ISO 9001:2015 certified company



Wir sind Mitglied im FACHVERBAND LICHT des
We are a member of the FEDERATION LIGHT of the



With products from Barthelme you are choosing sustainable LED
solutions of the highest quality.

Our light is a symbiosis of high-quality materials, tested technology,
loads of enthusiasm and even more experience.

WE ARE NOT ONLY CONVINCED OF THIS, WE STAND BY IT.

ÜBERBLICK BARTHELME PRODUKTGARANTIEEN

OVERVIEW BARTHELME PRODUCT GUARANTEE



PRODUKT |
PRODUCT

2-JAHRES-GARANTIE |
2 YEAR GUARANTEE

5-JAHRES-GARANTIE |
5 YEAR GUARANTEE

LED-STREIFEN |
LED STRIPS

LED STRIP BASIC

LEDlight flex VIBRANT
LEDlight flex High Efficiency
LEDlight flex Tunable White
LEDlight flex SPECIAL EDITION
LEDlight flex COLOR
LEDlight flex 48 V
LEDlight flex STANDARD
LEDlight flex LITE

IP-GESCHÜTZTE LICHTLINIEN |
IP PROTECTED LIGHT LINES

BASIC-Serien | BASIC series

AQUALUC-Serien | AQUALUC series
FLEXLUC-Serien | FLEXLUC series

PROJEKTSPEZIFISCHE LINEARE LEUCHTEN |
PROEJECT SPECIFIC LINEAR LUMINAIRES

ALLE INDOOR- UND OUTDOOR-VARIANTEN |
ALL INDOOR AND OUTDOOR
VERSIONS

STANDARD-LINEARLEUCHTEN |
STANDARD LINEAR LUMINAIRES

BERGAMO
MILANO
MESSINA
MARSALA
PALERMO

LEUCHTEN (RUND/ECKIG) |
LUMINAIRES (ROUND/SQUARE)

ADRIANO
SCOTTO
MARZANA
NEPTUN
KRONOS
MARS

LED-STEUERUNGEN |
LED CONTROLLERS

DALI-Touchpanel

CHROMOFLEX CASAMBI
CHROMOFLEX DALI
CHROMOFLEX KNX
STRIPMAX
LINEARDRIVE 180D DMX
RGB-TW-FUNKSTEUERUNG |
WIRELESS RGB-TW CONTROLLER

LED-BETRIEBSGERÄTE |
LED POWER SUPPLY UNITS

ALLE IM AKTUELLEN KATALOG AUFGEFÜHRTEN ARTIKEL |
ALL ITEMS LISTED IN CURRENT CATALOGUE

Weitere Informationen finden Sie auf www.barthelme.de | Further information can be found at www.barthelme.de



SHOWTIME

Faszinierende Beleuchtungskonzepte und kreative LED-Lösungen für den Innen- und Außenbereich erleben Sie in unserem neuen Showroom oder auf unseren Messeständen hautnah. Lassen Sie sich inspirieren und besuchen Sie uns!

Fascinating lighting concepts and creative LED solutions for indoor and outdoor use can be experienced first-hand in our new showroom or at one of our exhibition stands. Visit us and be inspired!

SOCIAL MEDIA



.....

STAY CONNECTED.

Neben unserer Homepage finden Sie uns auch in verschiedenen Social-Media-Kanälen. Folgen Sie uns und lassen Sie sich von außergewöhnlichen LED-Lösungen in verschiedenen Umgebungen inspirieren!

In addition to our homepage you will also find us in various social media channels. Follow us and be inspired by extraordinary LED solutions in a variety of environments!

NEWSLETTER ABONNIEREN

Abonnieren Sie jetzt unseren Newsletter, um aktuelle Informationen über Neuerscheinungen und Produktupdates, Veranstaltungen oder sonstige Aktionen zu erhalten.

Hier können Sie sich innerhalb von einer Minute registrieren:



<https://www.barthelme.de/content/de/newsletter.aspx>

SUBSCRIBE TO OUR NEWSLETTER

Subscribe to our newsletter to receive the latest information about new releases and product updates, events or other promotions.

Here you can register within one minute:



<https://www.barthelme.de/content/en/newsletter.aspx>



IP-GESCHÜTZTE LED-LICHTLINIEN | IP PROTECTED LED LIGHT LINES

ELEMENTARE WIDERSTANDSFÄHIGKEIT.
ELEMENTAL RESILIENCE.



ÜBERSICHT | OVERVIEW

AQUALUC

IST DIE PRODUKTFAMILIE FÜR HÖCHSTE ANFORDERUNGEN.
IS THE PRODUCT FAMILY FOR THE HIGHEST REQUIREMENTS.

Die vollvergossenen LED-Lichtlinien sind allen Anforderungen an professionelle Lichtdesigns in Innen- und Außenbereichen gewachsen. Durch jahrelange Produktionserfahrung und sorgfältige Auswahl der Komponenten erreicht diese Produktlinie ein Höchstmaß an Qualität und ein Maximum an Flexibilität.

Hier finden Sie zudem umfangreiches Zubehör für jeden Anwendungszweck. AQUALUC-Produkte werden seit vielen Jahren in prestigeträchtigen Projekten erfolgreich eingesetzt.

The fully encapsulated LED light lines meet all requirements for professional lighting designs in indoor and outdoor areas. Through years of production experience and careful selection of components, this product line achieves the highest level of quality and maximum flexibility.

In addition, you will find a wide range of accessories for every application. AQUALUC products have been successfully used in prestigious projects for many years.

FLEXLUC

VEREINT BARTHELME-QUALITÄT MIT PREISBEWUSSTSEIN.
COMBINES BARTHELME QUALITY WITH PRICE AWARENESS.

Vorgefertigte Längen und optimierte LED-Streifen mit Stromkonstanter bieten eine gute Einstiegsmöglichkeit, um ansprechende Lichtdesigns zu realisieren. Profitieren Sie bei dieser Produktserie von unserer jahrelangen Erfahrung in der Fertigung von vollvergossenen LED-Lichtlinien.

Pre-fabricated lengths and optimized LED strips with current constants offer a good entry option to realize appealing lighting designs. Benefit from our years of experience in the production of fully encapsulated LED light lines with this product series.

BASIC

PRODUKTSERIE FÜR EINFACHSTE ANWENDUNGEN IM PRIVATEN UMFELD.
PRODUCT SERIES FOR THE SIMPLEST APPLICATIONS IN RESIDENTIAL SETTINGS.

Einfache, widerstandsgesteuerte LED-Streifen werden hier mit einem Silikonmantel geschützt. Sie eignen sich besonders für preis-sensible Projekte im Wohn- oder Gartenbereich oder für den für den Möbel-, Laden- und Messebau.

Simple, resistance-controlled LED strips are protected in this series with a silicone sheath. They are particularly suitable for price-sensitive projects in the living or garden area or for furniture, retail and trade fair constructions. .

SEGMENTIERUNG SEGMENTATION	24	48 V-LICHTLINIEN 48 V LIGHT LINES	
LICHTVERTEILUNGSKURVEN LIGHT DISTRIBUTION CURVES	26	IP-GESCHÜTZTE, STARRE LICHTLINIE IP PROTECTED RIGID LIGHT LINE	
AQUALUC ÜBERSICHT AQUALUC OVERVIEW	30	AQUALUC S:OLID	
MAX. BAUBARE LÄNGE MAX. BUILD LENGTH	34	AQUALUC S:OLID MONOCHROME BRIGHT	42
AQUALUC BESTELLNUMMER AQUALUC ORDER CODE	37	AQUALUC S:OLID MONOCHROME HIGH BRIGHTNESS	42
 		IP-GESCHÜTZTE, FLEXIBLE LICHTLINIEN IP PROTECTED, FLEXIBLE LIGHT LINES	
AQUALUC		AQUALUC MINI	
24 V-LICHTLINIEN 24 V LIGHT LINES		AQUALUC MINI Bright clear	47
IP-GESCHÜTZTE, STARRE LICHTLINIE IP PROTECTED, RIGID LIGHT LXINE		AQUALUC MINI Bright frosted	47
AQUALUC S:OLID		AQUALUC MINI High Brightness clear	49
AQUALUC S:OLID MONOCHROME BRIGHT	41	AQUALUC MINI High Brightness frosted	49
AQUALUC S:OLID MONOCHROME HIGH BRIGHTNESS	41	AQUALUC W:AVE	
AQUALUC S:OLID RGB	43	AQUALUC W:AVE 17,5 Bright	54
AQUALUC S:OLID RGBW	43	AQUALUC W:AVE 17,5 High Brightness	54
IP-GESCHÜTZTE, FLEXIBLE LICHTLINIEN IP PROTECTED, FLEXIBLE LIGHT LINES		AQUALUC C:URVE	
AQUALUC MINI		AQUALUC C:URVE Bright	63
AQUALUC MINI Standard clear	45	AQUALUC C:URVE High Brightness	63
AQUALUC MINI Standard frosted	45	AQUALUC C:URVE WIDE Bright	68
AQUALUC MINI Bright clear	46	AQUALUC C:URVE WIDE High Brightness	68
AQUALUC MINI Bright frosted	46	AQUALUC ZUBEHÖR AQUALUC ACCESSORIES	70
AQUALUC MINI High Brightness clear	48	NEW H-SYSTEM	
AQUALUC MINI High Brightness frosted	48	MONTAGEPROFIL MOUNTING PROFILE	74
AQUALUC MINI RGB clear	50	NEW U-SYSTEM	
AQUALUC MINI RGB frosted	50	MONTAGEPROFIL MOUNTING PROFILE	78
AQUALUC W:AVE		NEW FLEXLUC	
AQUALUC W:AVE Bright	53	LICHTVERTEILUNGSKURVEN LIGHT DISTRIBUTION CURVES	27
AQUALUC W:AVE High Brightness	53	FLEXLUC TOPVIEW 11	80
AQUALUC W:AVE RGB	55	FLEXLUC TOPVIEW 17.5	82
AQUALUC W:AVE RGBW	55	NEW BASIC	
AQUALUC C:URVE		BASIC TOP VIEW 4 MM 140 IP 67	84
AQUALUC C:URVE MINI	59	BASIC TOP VIEW 12 MM COB 280 IP 67	85
AQUALUC C:URVE Standard	61	BASIC SIDE VIEW 8 MM 140 IP 66	86
AQUALUC C:URVE Bright	61	BASIC SIDE VIEW 11 MM 140 IP 66	87
AQUALUC C:URVE High Brightness	62		
AQUALUC C:URVE RGB	64		
AQUALUC C:URVE RGBW	64		
AQUALUC C:URVE WIDE	67		

AQUALUC

LICHTVERTEILUNGSKURVEN | LIGHT DISTRIBUTION CURVES

AQUALUC MINI FROSTED

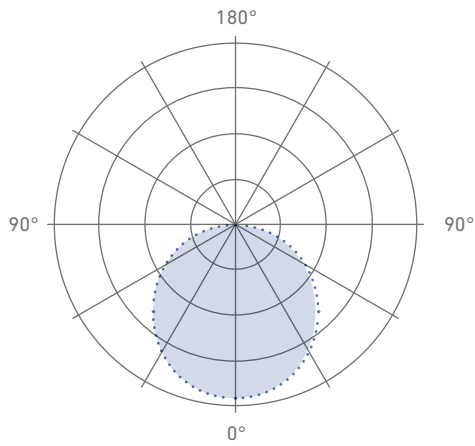

AQUALUC MINI CLEAR

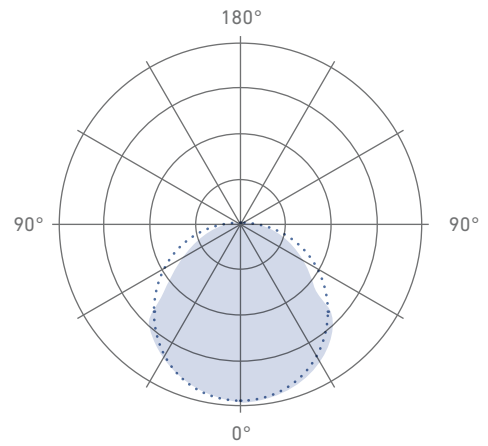

AQUALUC C:URVE MINI

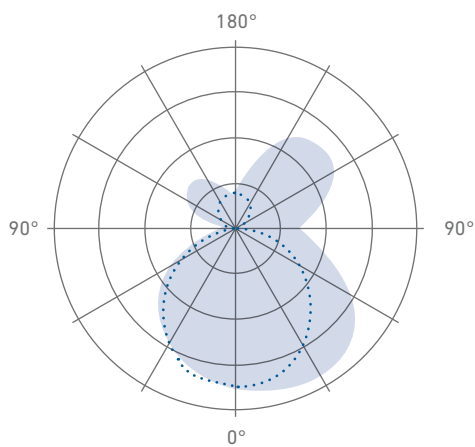

AQUALUC C:URVE | C:URVE WIDE

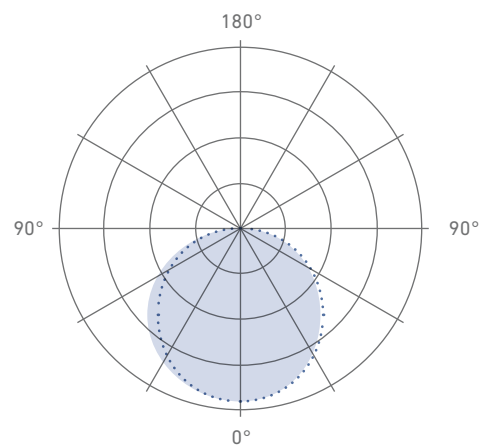

AQUALUC W:AVE

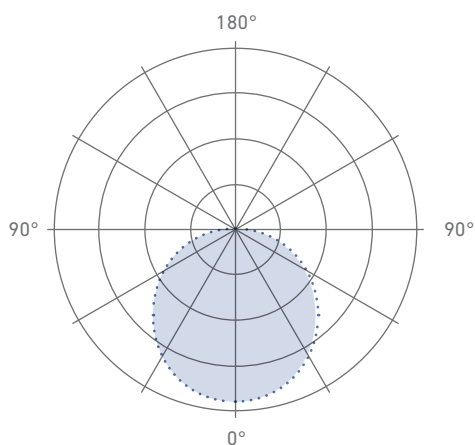

AQUALUC S:OLID

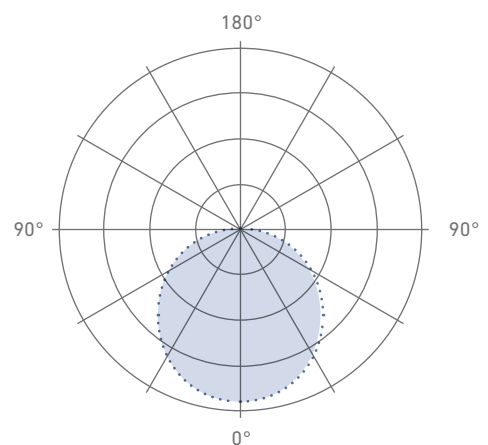

FLEXLUC TOPVIEW 11

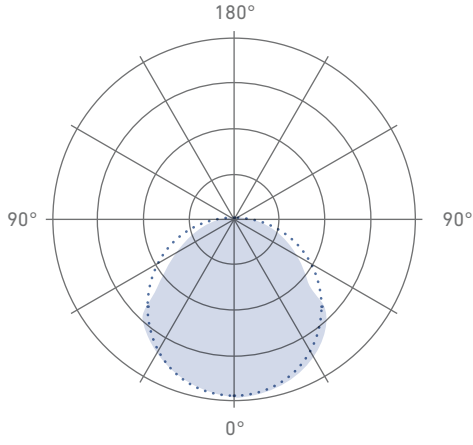

FLEXLUC TOPVIEW 17,5

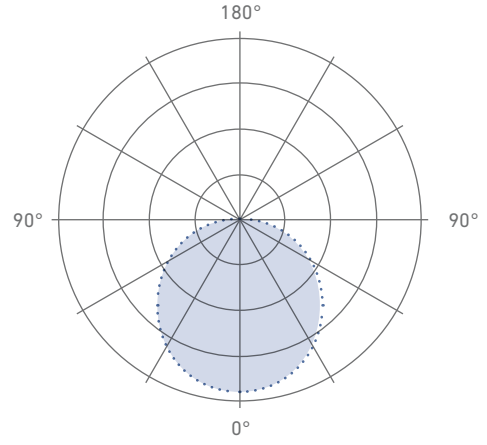



BAUHERR: Ayuntamiento de Cuevas de Almanzora | LICHTPLANUNG: Javier Górriz, DCI Lighting Design | PARTNER: Noon light solutions |
ÖFFENTLICHE HILFE: Andalusische Energieagentur, Junta de Andalucía | FOTOGRAF: ©Martín García Pérez

FÜR DIE GESTALTUNG UNVERGESLICHER LICHTERLEBNISSE

Die AQUALUC Verguss-Materialien haben verschiedene Testreihen, in denen die Resistenz gegen Salz, Wasser, UV-Strahlung, Abrieb, Staub und Chemikalien geprüft wurden, erfolgreich bestanden. Jede AQUALUC-Lichtlinie eignet sich ideal zur Illumination in Innen- und Außenbereichen. Zum Beispiel an Fassaden und Brücken, in Wellness-Oasen und Schwimmbädern, vom maritimen Bereich über industrielle Anwendungen bis hin zur Fahrzeugtechnik – überall wird AQUALUC bereits erfolgreich verwendet.

FOR THE CREATION OF UNFORGETTABLE LIGHT EXPERIENCES

The AQUALUC encapsulation materials have successfully passed various test series in which resistance to salt, water, UV radiation, abrasion, dust and chemicals were tested. Each AQUALUC light line is ideally suited for indoor and outdoor illumination. For example on facades and bridges, in wellness oases and swimming pools, from maritime areas to industrial applications and vehicle technology - AQUALUC is already being used successfully everywhere.



PROJEKT: Privatresidenz Filothei | PARTNER: Elektromeleti | FOTOGRAF: ©Mariana Bisti

AQUALUC

IP-GESCHÜTZTE LED-LICHTLINIEN | IP PROTECTED LED-LIGHT LINES

» MADE IN GERMANY «

TECHNISCHE HIGHLIGHTS

- » endlos gefertigte LED-Streifen ermöglichen Produktionslängen ohne potentielle Schwachstellen an den Löt-punkten zwischen einzelnen Cuts
- » nur ein Bin je Lichtfarbe nach 3-Step-MacAdam für hervorragende Farbtreue und hohe Reproduzierbarkeit
- » hochwertige ICs von Infineon zur Konstantstromregelung sorgen für gleichbleibende Helligkeit und korrekte Farbwiedergabe über die gesamte Lichtaustrittsfläche
- » doppelschichtige, flexible Leiterplatten aus hochreinem Kupfer gewährleisten einen zuverlässigen Betrieb der Lichtlinien auch bei erhöhten Ta- und Tc-Werten
- » die Kombination von Polyurethan und keramischen Materialien ermöglicht den Schutz vor Feuchtigkeit bei sehr gutem Wärmemanagement und hoher Flexibilität des Kunststoffes
- » hohe UV-Beständigkeit ohne Vergilbung des Materials

DESIGN-HIGHLIGHTS

- » Made-to-Order: exakt auf Ihre Wunschlänge gefertigt
- » hervorragende Farbtreue und absolut homogene*, helle Ausleuchtung über die gesamte Lichtaustrittsfläche hinweg
- » die matten, planen Lichtaustrittsflächen ermöglichen eine optisch ansprechende Integration der LED-Lichtlinien, auch in ausgeschaltetem Zustand
- » keine formverändernden Bauteile wie Einspeiseblöcke oder Endkappen
- » wasser-, schmutz- und staubabweisend, geruchsneutral
- » hochwertiger, luftabschlussfreier Verguss
- » rückseitiger Einspeisepunkt ermöglicht lange, durchgehende Lichtlinien

TECHNICAL HIGHLIGHTS

- » endless manufactured LED strips enable production lengths without potential weak spots at the soldering points between individual cuts
- » only one bin per light color after 3-Step-MacAdam for outstanding color fidelity and high reproducibility
- » high-quality ICs from Infineon for constant current control ensure consistent brightness and correct color rendition over the entire light emission area
- » double-layer, flexible circuit boards made of high-purity copper ensure reliable operation of the light lines even at elevated Ta and Tc values
- » the combination of polyurethane and ceramic materials provides protection against moisture with very good thermal management and high flexibility of the plastic
- » high UV resistance without yellowing of the material

DESIGN HIGHLIGHTS

- » Made-to-Order: manufactured exactly to your desired length
- » excellent color fidelity and absolutely homogeneous*, bright illumination across the entire light-emitting surface
- » the matt, flat light emission surfaces enable visually appealing integration of the LED light lines, even when switched off
- » no shape-changing components such as feed blocks or end caps
- » water, dirt and dust repellent, odourless
- » high-quality, air pocket-free encapsulation
- » rear in-feed point enables long, continuous light lines

* gilt nicht für AQUALUC MINI | does not apply to AQUALUC MINI

AQUALUC 24 V-ÜBERSICHT | OVERVIEW

AQUALUC S:OLID [siehe Seiten 41 ff. | see pages 41 et seq.]

Begehbare, IP 68-geschützte, homogene LED-Lichtlinie mit sehr hohem Lichtstrom für Innen-, Außen- und Unterwasserbereiche. Als Akzent- oder Direktbeleuchtung einsetzbar. Erhältlich in verschiedenen Weißtönen, RGB und RGBW. | Walkable, IP 68-protected, homogeneous LED light line with very high luminous flux for indoor, outdoor and underwater areas. Can be used as accent or direct lighting. Available in various white tones, RGB and RGBW.

	Bright	High Brightness
Abmessungen Dimensions	17,5 x 17,5 mm	17,5 x 17,5 mm
Biegeradius Bending Radius	starr rigid	starr rigid
Spannung Voltage	24 V DC	24 V DC
Leistung Power	8 W/m	17,3 W/m
Effizienz Efficacy	84 lm/W	72 lm/W
Lichtstrom Luminous flux	671 lm/m	1.224 lm/m
T _{a,max}	60 °C	35 °C
T _{c,max}	66 °C	63 °C

Alle Werte beziehen sich auf Versionen mit 3100 K | all values refer to versions with 3100 K

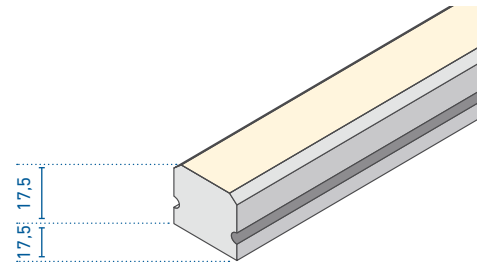

AQUALUC MINI [siehe Seiten 45 ff. | see pages 45 et seq.]

IP 67-geschützte LED-Lichtlinie mit hohem Lichtstrom für die Akzentbeleuchtung in Innen- und Außenbereichen. Ideal für Applikationen mit geringem Platzbedarf. Erhältlich in verschiedenen Weißtönen und RGB. | IP 67-protected LED light line with high luminous flux for accent lighting in indoor and outdoor areas. Ideal for applications with a small installation space requirement. Available in various white tones and RGB.

	Standard	Bright	High Brightness
Abmessungen Dimensions	10,5 x 5 mm	10,5 x 5 mm	10,5 x 5 mm
Biegeradius Bending Radius	≥ 50 mm	≥ 50 mm	≥ 50 mm
Spannung Voltage	24 V DC	24 V DC	24 V DC
Leistung Power	5,3 W/m	8,0 W/m	17,3 W/m
Effizienz Efficacy	122 lm/W	122 lm/W	117 lm/W
Lichtstrom Luminous flux	648 lm/m	971 lm/m	2.025 lm/m
T _{a,max}	55 °C	50 °C	40 °C
T _{c,max}	68 °C	70 °C	72 °C

Alle Werte beziehen sich auf Versionen mit 3300 K und klarem Verguß | all values refer to versions with 3300 K and clear encapsulation

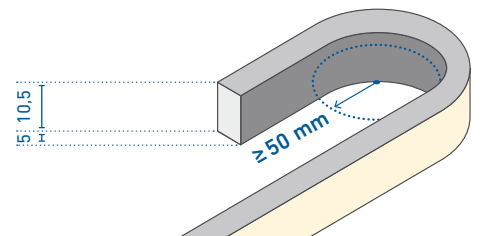

AQUALUC W:AVE [siehe Seiten 53 ff. | see pages 53 et seq.]

IP 67-geschützte, homogene LED-Lichtlinie mit hohem Lichtstrom für die Akzentbeleuchtung in Innen- und Außenbereichen. Erhältlich in verschiedenen Weißtönen, als RGB- und RGBW-Variante. | IP 67-protected, homogeneous LED light line with high luminous flux for accent lighting in indoor applications and outdoor areas. Available in different white tones, RGB or RGBW versions.

	Bright	High Brightness
Abmessungen Dimensions	13,5 x 13,5 mm	17,5 x 17,5 mm
Biegeradius Bending Radius	≥ 200 mm	≥ 200 mm
Spannung Voltage	24 V DC	24 V DC
Leistung Power	8,0 W/m	17,3 W/m
Effizienz Efficacy	86 lm/W	75 lm/W
Lichtstrom Luminous flux	687 lm/m	1.296 lm/m
T _{a,max}	55 °C	40 °C
T _{c,max}	69 °C	62 °C

Alle Werte beziehen sich auf Versionen mit 3200 K | all values refer to versions with 3200 K

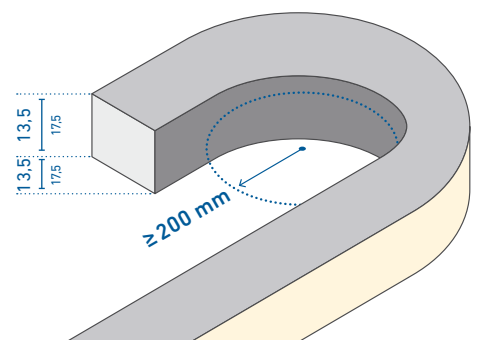

AQUALUC C:URVE MINI [siehe Seite 59 | see page 59]

IP 67-geschützte, homogene LED-Lichtlinie mit hohem Lichtstrom für die Akzentbeleuchtung in Innen- und Außenbereichen. Ideal für Applikationen mit geringem Platzbedarf. Erhältlich in verschiedenen Weißtönen. | IP 67-protected, homogeneous LED light line with high luminous flux for accent lighting in indoor and outdoor areas. Ideal for applications with a small installation space requirement. Available in various white tones.

C:URVE MINI

Abmessungen Dimensions	6 x 13,5 mm
Biegeradius Bending Radius	≥ 50 mm
Spannung Voltage	24 V DC
Leistung Power	8 W/m
Effizienz Efficacy	35 lm/W
Lichtstrom Luminous flux	278 lm/m
T _a max	50 °C
T _c max	67 °C

Alle Werte beziehen sich auf Versionen mit 3000 K | all values refer to versions with 3000 K

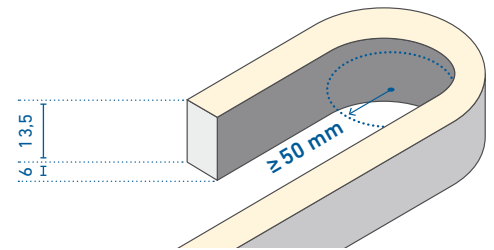

AQUALUC C:URVE [siehe Seiten 61 ff. | see pages 61 et seq.]

IP 67-geschützte, homogene LED-Lichtlinie mit hohem Lichtstrom für Innen- und Außenbereiche. Als Akzent- oder Direktbeleuchtung einsetzbar. Erhältlich in verschiedenen Weißtönen, als RGB- und RGBW-Variante. | IP-67 protected, homogeneous LED light line with high luminous flux for accent lighting in indoor applications and outdoor areas. Available in different white tones, RGB or RGBW.

Standard Bright High Brightness

	Standard	Bright	High Brightness
Abmessungen Dimensions	10 x 18,5 mm	10 x 18,5 mm	10 x 18,5 mm
Biegeradius Bending Radius	≥ 150 mm	≥ 150 mm	≥ 150 mm
Spannung Voltage	24 V DC	24 V DC	24 V DC
Leistung Power	5,3 W/m	8,0 W/m	17,3 W/m
Effizienz Efficacy	54 lm/W	50 lm/W	46 lm/W
Lichtstrom Luminous flux	287 lm/m	399 lm/m	777 lm/m
T _a max	60 °C	55 °C	40 °C
T _c max	71 °C	68 °C	66 °C

Alle Werte beziehen sich auf Versionen mit 3200 K | all values refer to versions with 3200 K

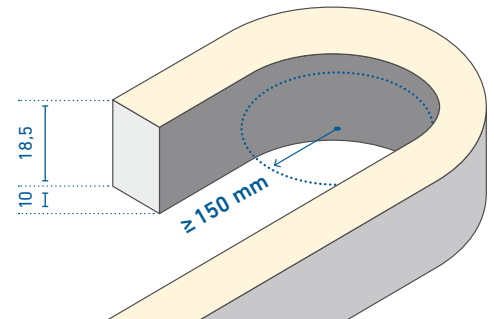

AQUALUC C:URVE WIDE [siehe Seite 67 | see page 67]

IP 67-geschützte, homogene LED-Lichtlinie mit sehr hohem Lichtstrom für Innen- und Außenbereiche. Als Akzent- oder Direktbeleuchtung einsetzbar. Erhältlich in verschiedenen Weißtönen. | IP 67-protected, homogeneous LED light line with very high luminous flux for indoor and outdoor use. Can be used as accent or direct lighting. Available in various white tones.

C:URVE WIDE

Abmessungen Dimensions	17,5 x 17,5 mm
Biegeradius Bending Radius	≥ 200 mm
Spannung Voltage	24 V DC
Leistung Power	17,3 W/m
Effizienz Efficacy	69 lm/W
Lichtstrom Luminous flux	1.200 lm/m
T _a max	40 °C
T _c max	62 °C

Alle Werte beziehen sich auf Versionen mit 3200 K | all values refer to versions with 3200 K

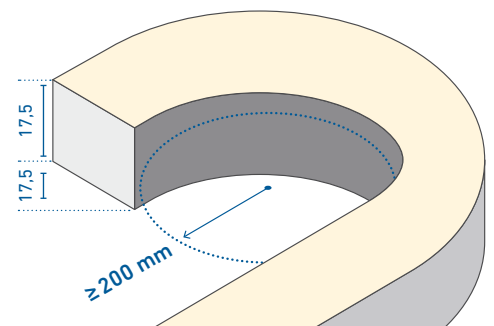

AQUALUC 48V-ÜBERSICHT | OVERVIEW

AQUALUC S:OLID [siehe Seite 42 | see page 42]

Begehbare, IP 68-geschützte, homogene LED-Lichtlinie mit sehr hohem Lichtstrom für Innen-, Außen- und Unterwasserbereiche. Als Akzent- oder Direktbeleuchtung einsetzbar. Erhältlich in verschiedenen Weißtönen. | Walkable, IP 68-protected, homogeneous LED light line with very high luminous flux for indoor, outdoor and underwater areas. Can be used as accent or direct lighting. Available in various white tones.

	Bright	High Brightness
Abmessungen Dimensions	17,5 x 17,5 mm	17,5 x 17,5 mm
Biegeradius Bending Radius	starr rigid	starr rigid
Spannung Voltage	48 V DC	48 V DC
Leistung Power	8,7 W/m	17,3 W/m
Effizienz Efficacy	73 lm/W	72 lm/W
Lichtstrom Luminous flux	557 lm/m	1.102 lm/m
T _{a,max}	60 °C	35 °C
T _{c,max}	66 °C	63 °C

Alle Werte beziehen sich auf Versionen mit 3100 K bei S:OLID Bright und High Brightness | all values refer to versions with 3100 K for S:OLID Bright and High Brightness

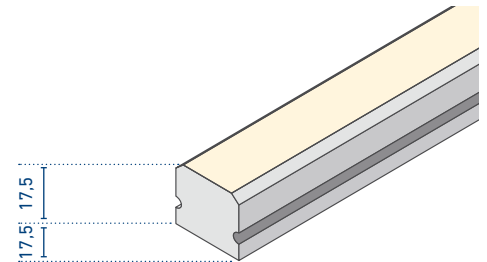

AQUALUC MINI [siehe Seiten 47, 49 | see pages 47, 49]

IP 67-geschützte LED-Lichtlinie mit hohem Lichtstrom für die Akzentbeleuchtung in Innen- und Außenbereichen. Ideal für Applikationen mit geringem Platzbedarf. Erhältlich in verschiedenen Weißtönen. | IP 67-protected LED light line with high luminous flux for accent lighting in indoor and outdoor areas. Ideal for applications with a small installation space requirement. Available in various white tones.

	Bright	High Brightness
Abmessungen Dimensions	10,5 x 5 mm	10,5 x 5 mm
Biegeradius Bending Radius	≥ 50 mm	≥ 50 mm
Spannung Voltage	48 V DC	48 V DC
Leistung Power	8,7 W/m	17,3 W/m
Effizienz Efficacy	100 lm/W	97 lm/W
Lichtstrom Luminous flux	796 lm/m	1.557 lm/m
T _{a,max}	50 °C	40 °C
T _{c,max}	70 °C	72 °C

Alle Werte beziehen sich auf Versionen mit 3300 K und klarem Verguß | all values refer to versions with 3300 K and clear encapsulation

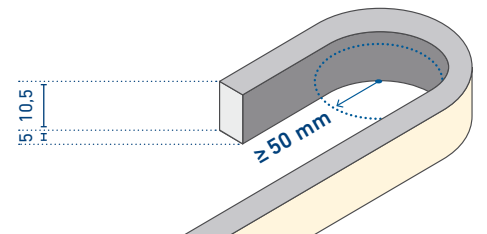

AQUALUC W:AVE 17,5 [siehe Seite 54 | see page 54]

IP 67-geschützte, homogene LED-Lichtlinie mit hohem Lichtstrom für die Akzentbeleuchtung in Innen- und Außenbereichen. Erhältlich in verschiedenen Weißtönen. | IP 67-protected, homogeneous LED light line with high luminous flux for accent lighting in indoor applications and outdoor areas. Available in different white tones.

	Bright	High Brightness
Abmessungen Dimensions	17,5 x 17,5 mm	17,5 x 17,5 mm
Biegeradius Bending Radius	≥ 200 mm	≥ 200 mm
Spannung Voltage	48 V DC	48 V DC
Leistung Power	8,7 W/m	17,3 W/m
Effizienz Efficacy	85 lm/W	81 lm/W
Lichtstrom Luminous flux	676 lm/m	1.292 lm/m
T _{a,max}	55 °C	40 °C
T _{c,max}	68 °C	62 °C

Alle Werte beziehen sich auf Versionen mit 3200 K | all values refer to versions with 3200 K

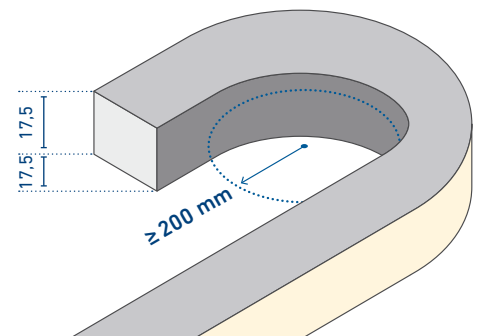

AQUALUC C:URVE [siehe Seite 63 | see page 63]

IP 67-geschützte, homogene LED-Lichtlinie mit hohem Lichtstrom für Innen- und Außenbereiche. Als Akzent- oder Direktbeleuchtung einsetzbar. Erhältlich in verschiedenen Weißtönen. | IP 67 protected, homogeneous LED light line with high luminous flux for accent lighting in indoor applications and outdoor areas. Available in different white tones.

	Bright	High Brightness
Abmessungen Dimensions	10 x 18,5 mm	10 x 18,5 mm
Biegeradius Bending Radius	≥ 150 mm	≥ 150 mm
Spannung Voltage	48 V DC	48 V DC
Leistung Power	8,7 W/m	17,3 W/m
Effizienz Efficacy	55 lm/W	57 lm/W
Lichtstrom Luminous flux	438 lm/m	904 lm/m
T _{a_max}	55 °C	40 °C
T _{c_max}	68 °C	66 °C

Alle Werte beziehen sich auf Versionen mit 3100 K | all values refer to versions with 3100 K

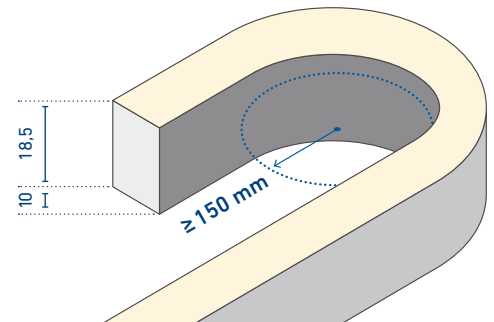

AQUALUC C:URVE WIDE [siehe Seite 68 | see page 68]

IP 67-geschützte, homogene LED-Lichtlinie mit sehr hohem Lichtstrom für Innen- und Außenbereiche. Als Akzent- oder Direktbeleuchtung einsetzbar. Erhältlich in verschiedenen Weißtönen. | IP 67-protected, homogeneous LED light line with very high luminous flux for indoor and outdoor use. Can be used as accent or direct lighting. Available in various white tones.

	C:URVE WIDE	High Brightness
Abmessungen Dimensions	17,5 x 17,5 mm	17,5 x 17,5 mm
Biegeradius Bending Radius	≥ 200 mm	>200 mm
Spannung Voltage	48 V DC	48 V DC
Leistung Power	8,7 W/m	17,3 W/m
Effizienz Efficacy	82 lm/W	79 lm/W
Lichtstrom Luminous flux	657 lm/m	1.255 lm/m
T _{a_max}	55 °C	40°
T _{c_max}	68 °C	62°

Alle Werte beziehen sich auf Versionen mit 3200 K | all values refer to versions with 3200 K

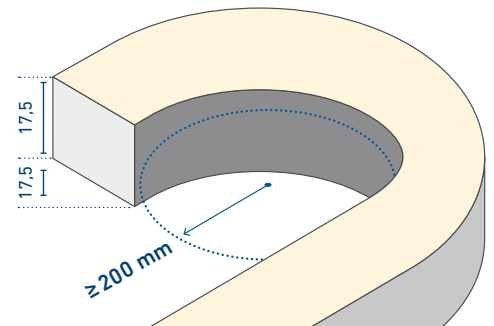

MAXIMAL BAUBARE LÄNGE | MAXIMUM BUILD LENGTH

PRODUKT PRODUCT	0,35 m-Kabel mit M8-Stecker 0.35 m cable with M8 connector	Kabel-Zuleitung mit freien Drahtenden cable supply line with free wire ends								Seite Page	
		1 m	2 m	3 m	4 m	5 m	6 m	8 m	10 m		
AQUALUC S:OLID											
Monochrome Bright	-	2.720	2.720	2.720	2.720	2.720	2.720	2.720	2.720	-	41
Monochrome Bright 48 V	-	2.720	2.720	2.720	2.720	2.720	2.720	2.720	2.720	-	42
Monochrome Bright COLOR R/A	-	2.720	2.720	2.720	2.720	2.720	2.720	2.720	2.720	-	41
Monochrome Bright COLOR G/B	-	2.720	2.720	2.720	2.720	2.720	2.720	2.720	2.720	-	41
Monochrome High Brightness	-	2.720	2.720	2.720	2.720	2.720	2.720	2.720	2.720	-	41
Monochrome High Brightness 48 V	-	2.720	2.720	2.720	2.720	2.720	2.720	2.720	2.720	-	42
Monochrome High Brightness COLOR R/A	-	2.720	2.720	2.720	2.720	2.720	2.720	2.720	2.720	-	41
Monochrome High Brightness COLOR G/B	-	2.687	2.687	2.687	2.687	2.687	2.687	2.687	2.687	-	41
RGB	-	2.720	2.720	2.720	2.720	2.720	2.720	2.720	2.720	-	43
RGBW	-	2.680	2.680	2.680	2.680	2.680	2.680	-	-	-	43
Monochrome Bright (RE)	-	2.724	2.724	2.724	2.724	2.724	2.724	2.724	2.724	-	41
Monochrome Bright 48 V (RE)	-	2.724	2.724	2.724	2.724	2.724	2.724	2.724	2.724	-	42
Monochrome Bright COLOR R/A (RE)	-	2.724	2.724	2.724	2.724	2.724	2.724	2.724	2.724	-	41
Monochrome Bright COLOR G/B (RE)	-	2.724	2.724	2.724	2.724	2.724	2.724	2.724	2.724	-	41
Monochrome High Brightness (RE)	-	2.724	2.724	2.724	2.724	2.724	2.724	2.724	2.724	-	41
Monochrome High Brightness 48 V (RE)	-	2.724	2.724	2.724	2.724	2.724	2.724	2.724	2.724	-	42
Monochrome High Brightness COLOR R/A (RE)	-	2.724	2.724	2.724	2.724	2.724	2.724	2.724	2.724	-	41
Monochrome High Brightness COLOR G/B (RE)	-	2.691	2.691	2.691	2.691	2.691	2.691	2.691	2.691	-	41
RGB (RE)	-	2.636	2.636	2.636	2.636	2.636	2.636	2.636	2.636	-	43
RGBW (RE)	-	2.686	2.686	2.686	2.686	2.686	2.686	-	-	-	43
AQUALUC MINI											
Standard clear	9.651	9.651	9.651	9.651	9.651	9.651	9.651	9.651	8.841	8.211	45
Standard frosted	9.651	9.651	9.651	9.651	9.651	9.651	9.651	9.651	8.841	8.211	45
Bright clear	9.441	9.261	8.961	8.721	8.421	8.181	7.881	6.681	6.081	6.081	46
Bright frosted	9.441	9.261	8.961	8.721	8.421	8.181	7.881	6.681	6.081	6.081	46
Bright clear COLOR R/A	8.601	8.481	8.181	7.881	7.641	7.341	7.101	5.901	5.301	5.301	46
Bright frosted COLOR R/A	8.601	8.481	8.181	7.881	7.641	7.341	7.101	5.901	5.301	5.301	46
Bright clear COLOR G/B	8.671	8.521	8.221	7.871	7.571	7.321	7.021	5.771	5.221	5.221	46
Bright frosted COLOR G/B	8.671	8.521	8.221	7.871	7.571	7.321	7.021	5.771	5.221	5.221	46
Bright clear 48 V	9.651	9.651	9.651	9.651	9.651	9.651	9.651	9.651	9.651	9.651	47
Bright frosted 48 V	9.651	9.651	9.651	9.651	9.651	9.651	9.651	9.651	9.651	9.651	47
High Brightness clear	4.971	4.791	4.521	4.251	3.981	3.801	3.531	2.721	2.361	2.361	48
High Brightness frosted	4.971	4.791	4.521	4.251	3.981	3.801	3.531	2.721	2.361	2.361	48
High Brightness clear COLOR R/A	4.701	4.611	4.341	4.071	3.801	3.531	3.351	2.541	2.091	2.091	48
High Brightness frosted COLOR R/A	4.701	4.611	4.341	4.071	3.801	3.531	3.351	2.541	2.091	2.091	48
High Brightness clear COLOR G/B	5.104	4.937	4.604	4.354	4.104	3.854	3.688	2.770	2.437	2.437	48
High Brightness frosted COLOR G/B	5.104	4.937	4.604	4.354	4.104	3.854	3.688	2.770	2.437	2.437	48
High Brightness clear 48 V	9.651	9.651	9.651	9.651	9.651	9.651	9.651	9.651	9.651	9.651	49
High Brightness frosted 48 V	9.651	9.651	9.651	9.651	9.651	9.651	9.651	9.651	9.651	9.651	49
RGB clear	8.271	8.121	7.671	7.371	7.071	6.771	6.621	5.421	4.821	4.821	50
RGB frosted	8.271	8.121	7.671	7.371	7.071	6.771	6.621	5.421	4.821	4.821	50

* (RE) = rückseitige Einspeisung | rear side in-feed
 alle angegebenen Werte gelten bei einseitiger Einspeisung und bei Einspeisung durch die Endkappe (S:OLID) | all indicated values are valid for one-sided power supply and for power supply through the end cap (S:OLID)

PRODUKT PRODUCT	0,35 m-Kabel mit M8-Stecker 0.35 m cable with M8 connector	Kabel-Zuleitung mit freien Drahtenden cable supply line with free wire ends								Seite Page
		1 m	2 m	3 m	4 m	5 m	6 m	8 m	10 m	
AQUALUC W:AVE										
Bright	9.442	9.262	8.962	8.722	8.422	8.182	7.882	6.682	6.082	53
Bright 48 V	9.742	9.742	9.742	9.742	9.742	9.742	9.742	9.742	9.742	54
Bright COLOR R/A	8.602	8.482	8.182	7.882	7.642	7.342	7.102	5.902	5.302	53
Bright COLOR G/B	8.672	8.522	8.222	7.872	7.572	7.322	7.022	5.772	5.222	53
High Brightness	4.972	4.792	4.522	4.252	3.982	3.802	3.532	2.722	2.362	53
High Brightness 48 V	9.742	9.742	9.742	9.742	9.742	9.742	9.742	9.742	9.742	54
High Brightness COLOR R/A	4.702	4.612	4.342	4.072	3.802	3.532	3.352	2.542	2.092	53
High Brightness COLOR G/B	5.105	4.938	4.605	4.355	4.105	3.855	3.689	2.771	2.438	53
RGB	6.412	6.232	5.872	5.602	5.332	5.062	4.792	3.712	3.262	55
RGBW	5.622	5.482	5.272	4.992	4.782	4.572	4.362	3.452	2.962	55
AQUALUC C:URVE MINI										
MINI	9.441	9.261	8.961	8.721	8.421	8.181	7.881	6.681	6.081	59
MINI COLOR R/A	8.601	8.481	8.181	7.881	7.641	7.341	7.101	5.901	5.301	59
MINI COLOR G/B	8.671	8.521	8.221	7.871	7.571	7.321	7.021	5.771	5.221	59
AQUALUC C:URVE										
Standard	9.742	9.742	9.742	9.742	9.742	9.742	9.742	8.842	8.212	61
Bright	9.442	9.262	8.962	8.722	8.422	8.182	7.882	6.682	6.082	61
Bright 48 V	9.742	9.742	9.742	9.742	9.742	9.742	9.742	9.742	9.742	63
Bright COLOR R/A	8.602	8.482	8.182	7.882	7.642	7.342	7.102	5.902	5.302	61
Bright COLOR G/B	8.672	8.522	8.222	7.872	7.572	7.322	7.022	5.772	5.222	61
High Brightness	4.972	4.792	4.522	4.252	3.982	3.802	3.532	2.722	2.362	62
High Brightness 48 V	9.742	9.742	9.742	9.742	9.742	9.742	9.742	9.742	9.742	63
High Brightness COLOR R/A	4.702	4.612	4.342	4.072	3.802	3.532	3.352	2.542	2.092	62
High Brightness COLOR G/B	5.105	4.938	4.605	4.355	4.105	3.855	3.689	2.771	2.438	62
RGB	6.412	6.232	5.872	5.602	5.332	5.062	4.792	3.712	3.262	64
RGBW	5.622	5.482	5.272	4.992	4.782	4.572	4.362	3.452	2.962	64
WIDE	4.972	4.792	4.522	4.252	3.982	3.802	3.532	2.722	2.362	67
WIDE Bright 48 V	9.742	9.742	9.742	9.742	9.742	9.742	9.742	9.742	9.742	68
WIDE High Brightness 48 V	9.742	9.742	9.742	9.742	9.742	5.692	9.742	9.742	9.742	68
WIDE COLOR R/A	4.702	4.612	4.342	4.072	3.802	3.532	3.352	2.542	2.092	67
WIDE COLOR G/B	5.105	4.938	4.605	4.355	4.105	3.855	3.689	2.771	2.438	67

* (RE) = rückseitige Einspeisung | rear side in-feed

alle angegebenen Werte gelten bei einseitiger Einspeisung und bei Einspeisung durch die Endkappe (S:OLID) | all indicated values are valid for one-sided power supply and for power supply through the end cap (S:OLID)

Barthelme
LED Solutions

Die vollvergossenen LED-Lichtlinien der AQUALUC-Serie bieten unzählige Möglichkeiten in der Lichtplanung. Sie können in vielen Bereichen der Architektur als Akzent- oder Direktbeleuchtung eingesetzt werden und bieten eine sehr hohe Lichtqualität.

Diese Lichtlösung kann mit dem Barthelme-Konfigurator für jedes Projekt bedarfsgerecht definiert werden.

The fully encapsulated LED light lines of the AQUALUC series offer countless possibilities in lighting design. They can be used in many areas of architecture to provide accent or direct lighting and offer a sophisticated quality of light.

This lighting solution can be tailored to the needs of each project using the Barthelme configurator.

0:05 / 2:04

Barthelme
LED Solutions

AQUALUC
IP-GESCHÜTZTE LED-LICHTLINIEN
MADE IN GERMANY

0:13 / 1:56

Barthelme
LED Solutions

DURABILITY

The advanced manufacturing used in the manufacturing process ensures maximum heat dissipation. The AQUALUC LED light lines therefore ensure excellent color stability over a long period of time.

0:48 / 1:56

Barthelme
LED Solutions

GESTALTUNGSFREIHEIT

AQUALUC can be easily installed in various areas of architecture and offers an individual lighting design for every project.

0:46 / 1:56

Barthelme
LED Solutions

FLEXIBILITY

The AQUALUC series is available in a wide range of color temperatures and colors.

1:02 / 1:56



DE



EN

IN NUR 6 SCHRITTEN ZU IHREM INDIVIDUELLEN AQUALUC IN ONLY 6 STEPS TO YOUR CUSTOMISED AQUALUC

Die Bestellnummer für eine selbst konfigurierte AQUALUC-Lichtlinie setzt sich aus 6 Teilbereichen zusammen.

Bestimmen Sie bitte für jeden Teilbereich den entsprechenden Code:

The order number for a self-configured AQUALUC light line consists of six portions.

Determine the relevant code for each portion:

BEISPIEL BESTELLNUMMER | EXAMPLE ORDER NUMBER:

AQUA-5001-0031-2720-21-003-000

1 2 3 4 5 6

= AQUALUC S:OLID Monochrome High Brightness, 3100 K, 2.720 mm, einseitige Einspeisung, 3 m-Kabel mit freien Drahtenden, keine Weiterleitung |
AQUALUC S:OLID Monochrome High Brightness, 3100 K, 2,720 mm, one-sided in-feed, 3 m cable with free wire ends, no cable out-feed

ALTERNATIV KÖNNEN SIE IHRE INDIVIDUELLE AQUALUC-LICHTLINIE DIREKT IN UNSEREM KONFIGURATOR ERSTELLEN
ALTERNATIVELY, YOU CAN ALSO CREATE YOUR INDIVIDUAL AQUALUC LIGHT LINE IN OUR ONLINE CONFIGURATOR



<https://configure.barthelme.de>

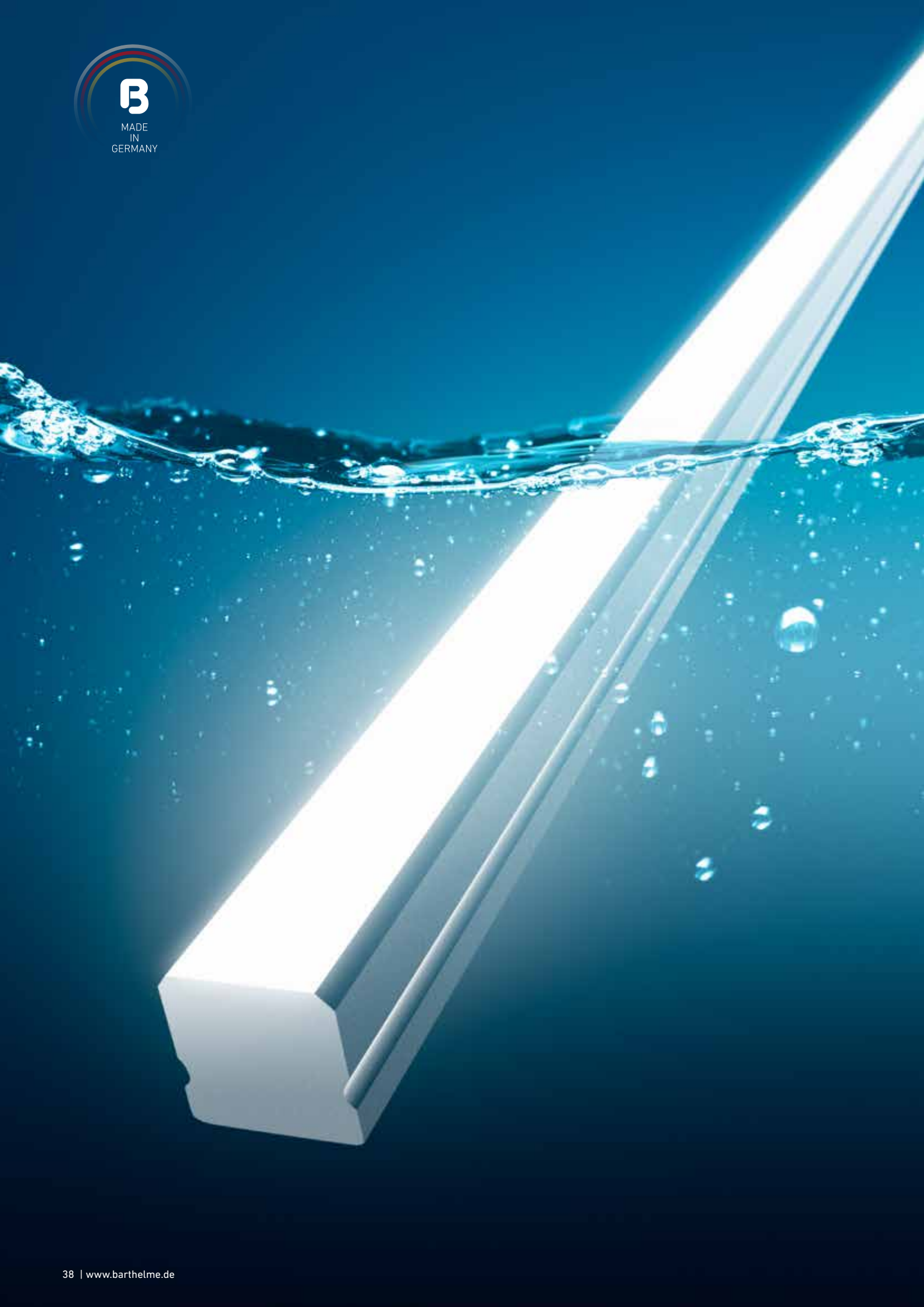

AQUALUC S:OLID

Die LED-Lichtlinie AQUALUC S:OLID wurde für den dauerhaften Einsatz unter der Wasseroberfläche entwickelt und kann durch ihren extrem robusten Aufbau darüber hinaus auch als begehbare Bodeneinbauleuchte eingesetzt werden. Der starre Kunststoffmantel aus einer Polyurethan-Keramik-Verbindung und der hochwertige Verguss mit sehr hohem Shore-Härtegrad schützen die verbaute LED-Technik zuverlässig vor Wasser, UV-Strahlung, Chlor, Salz und Chemikalien.

The LED light line AQUALUC S:OLID was developed for permanent use under the water surface and can also be used as a recessed walkable floor luminaire due to its extremely robust construction. The rigid plastic sheath consisting of a polyurethane-ceramic compound and the high-quality encapsulation with a very high shore grade reliably protect the built-in LED technology from water, UV radiation, chlorine, salt and chemicals.



AQUALUC S:OLID

- » mit wärmeleitender Polyurethan-Keramik-Verbindung vollvergossene, starre LED-Lichtlinie mit der Schutzart IP 68*
- » für den Verbau unter Wasser bis 1,2 m Tiefe
- » nur ein Bin je Lichtfarbe nach 3-Step-MacAdam
- » hoher Lichtstrom von über 1.300 lm/m möglich
- » durch Hartverguss gegen mechanische, physikalische und chemische Einflüsse geschützt
- » beständig gegen Wasser und UV-Strahlung
- » gleichmäßige, absolut homogene Ausleuchtung über die gesamte Lichtaustrittsfläche
- » im Vergleich zu Metall kein Auftreten von Oxidstellen (Rost), da Gehäuse komplett aus Kunststoff gefertigt
- » Stromkonstanter und hoher Kupferanteil im FPC sorgen für lange Lebensdauer
- » rückseitige Einspeisung möglich zur Aneinanderreihung von mehreren Modulen
- » mit 48 V-Technologie für extra große Einspeiselängen (bis 22.590 mm bei Bright, bis 14.400 mm bei High Brightness möglich); mehrere Teilstücke können miteinander verbunden und mit nur einem Netzteil betrieben werden
- » fully encapsulated rigid LED light line with thermal conductive polyurethane-ceramic compound and IP 68* protection
- » for underwater installations up to a depth of 1.2 m
- » only one bin per color according to 3 step MacAdam
- » high luminous flux of over 1,300 lm/m possible
- » protected by hard encapsulation against mechanical, physical and chemical influences
- » resistant to water and UV radiation
- » uniform, absolute homogeneous illumination over the entire light emitting surface
- » as opposed to metal, no occurrence of oxidation (rust) as housing completely made of plastic
- » current limiter and high amount of copper in FPC enable a long lifetime
- » rear side in-feed possible for side-by-side installation of multiple modules
- » with 48 V technology for extra long feed-in lengths; (up to 22,590 mm possible with Bright, up to 14,400 mm possible with High Brightness) several sections can be connected and operated with only one power supply unit

* bei max. 1,2 m Wassertiefe; Verweildauer < 2 Jahre
1 ppm freies Chlor bei 35 °C, pH-Wert von 6,8 - 7,6

* at max. 1.2 m water depth; immersion time < 2 years
1 ppm free chlorine at 35 °C, ph value of 6.8 - 7.6

AQUALUC S:OLID Monochrome Bright 48 V

ABMESSUNGEN: 17,5 x 17,5 mm | DIMENSIONS: 17.5 x 17.5 mm

TYP | TYPE: 5011



Max. baubare Länge (mit 1 m-Kabel Zuleitung): 2.720 mm | Max. build length (with 1 m in-feed cable): 2,720 mm

Lichtfarbe Light color	typ. Farbtemp. typ. color temp.	typ. Watt/Meter	typ. Lumen/Watt	typ. Lumen/Meter	typ. CRI	EEK EEC
warmweiß 828 warm white	2800 K	8,7 W/m	66 lm/W	501 lm/m	88	F
weiß 831 white	3100 K	8,7 W/m	73 lm/W	557 lm/m	86	E
kaltweiß 842 cool white	4200 K	8,7 W/m	84 lm/W	643 lm/m	84	D
tageslicht 861 daylight	6100 K	8,7 W/m	75 lm/W	574 lm/m	88	D

Längentoleranz +/- 5 mm bei < 1 m und +/- 0,2 % bei > 1 m | length tolerance +/- 5 mm at < 1 m and +/- 0.2 % at > 1 m

Verbauter LED-Streifen: LEDlight flex 12 8 48 V, Segmente à 90 mm | inserted LED strip: LEDlight flex 12 8 48 V, segments à 90 mm

Lebensdauerabschätzung L90/B10 bei Ta < 60 °C: > 60.000 h | estimated lifetime L90/B10 at Ta < 60 °C: > 60.000 h

² Die EEK-Angabe bezieht sich jeweils auf die verbaute(n) Lichtquelle(n) | The EEC rating refers in each case to the installed light source(s).

AQUALUC S:OLID Monochrome High Brightness 48 V

ABMESSUNGEN: 17,5 x 17,5 mm | DIMENSIONS: 17.5 x 17.5 mm

TYP | TYPE: 5012

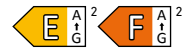

Max. baubare Länge (mit 1 m-Kabel Zuleitung): 2.720 mm | Max. build length (with 1 m in-feed cable): 2,720 mm

Lichtfarbe Light color	typ. Farbtemp. typ. color temp.	typ. Watt/Meter	typ. Lumen/Watt	typ. Lumen/Meter	typ. CRI	EEK EEC
warmweiß 828 warm white	2800 K	17,3 W/m	64 lm/W	975 lm/m	87	F
weiß 831 white	3100 K	17,3 W/m	72 lm/W	1.102 lm/m	85,6	F
kaltweiß 842 cool white	4200 K	17,3 W/m	82 lm/W	1.250 lm/m	84	E
tageslicht 861 daylight	6100 K	17,3 W/m	73 lm/W	1.114 lm/m	88	E

Längentoleranz +/- 5 mm bei < 1 m und +/- 0,2 % bei > 1 m | length tolerance +/- 5 mm at < 1 m and +/- 0.2 % at > 1 m

Verbauter LED-Streifen: LEDlight flex 12 8 48 V, Segmente à 90 mm | inserted LED strip: LEDlight flex 12 8 48 V, segments à 90 mm

Lebensdauerabschätzung L90/B10 bei Ta < 35 °C: > 60.000 h | estimated lifetime L90/B10 at Ta < 35 °C: > 60.000 h

² Die EEK-Angabe bezieht sich jeweils auf die verbaute(n) Lichtquelle(n) | The EEC rating refers in each case to the installed light source(s).

AQUA	XXXX	XXXX	XXXX	XX	XXX	XXX
	1	2	3	4	5	6
	TYP TYPE	LICHTFARBE LIGHT COLOUR	WUNSCHLÄNGE IN MM WISH LENGTH IN MM	KABEL-ZUFÜHRUNG CABLE FEED	ZULEITUNG CABLE IN-FEED	WEITERLEITUNG CABLE OUT-FEED
	5011 – Monochrome Bright 48 V 5012 – Monochrome High Brightness 48 V	0028 – 2800 K 0031 – 3100 K 0042 – 4200 K 0061 – 6100 K		21 – einseitig one-sided 22 – beidseitig double-sided 23 – Rückseite, einseitig one-sided, rear 24 – Rückseite, beidseitig double-sided, rear	001 – 1 m-Kabel cable 002 – 2 m-Kabel cable 003 – 3 m-Kabel cable 004 – 4 m-Kabel cable 005 – 5 m-Kabel cable 006 – 6 m-Kabel cable 008 – 8 m-Kabel cable	000 – keine Weiterleitung no cable out-feed 001 – 1 m-Kabel cable 002 – 2 m-Kabel cable 003 – 3 m-Kabel cable 004 – 4 m-Kabel cable 005 – 5 m-Kabel cable 006 – 6 m-Kabel cable 008 – 8 m-Kabel cable

IN INDIVIDUELLEN LÄNGEN, MIT BEIDSEITIGER EINSPEISUNG ERHÄLTlich | AVAILABLE IN INDIVIDUAL LENGTHS, WITH OPTIONAL IN-FEED ON BOTH SIDES

PASSENDEN ZUBEHÖR (SEITE 70 FF.) | SUITABLE ACCESSORIES (PAGE 70 ET SEQ.)

Längenausdehnung bei Temperaturänderungen beachten. | Please consider linear extension with temperature variations.

Produkte der Schutzart IP 67/68 können Farbtoleranzen aufweisen. Näheres hierzu finden Sie auf www.barthelme.de.

Products with the protection class IP 67/68 can exhibit color tolerances. More information regarding this can be found on www.barthelme.de.

TYP | TYPE: 5002

AQUALUC S:OLID RGB

ABMESSUNGEN: 17,5 x 17,5 mm | DIMENSIONS: 17,5 x 17,5 mm



Max. baubare Länge (mit 1 m-Kabel Zuleitung): 2.720 mm | Max. build length (with 1 m in-feed cable): 2,720 mm

Lichtfarbe Light color	typ. Farbtemp. typ. color temp.	typ. Watt/Meter	typ. Lumen/Watt	typ. Lumen/Meter
RGB	■ ■ ■	16 W/m	26 lm/W	R: 148 lm/m G: 223 lm/m B: 46 lm/m

Längentoleranz +/- 5 mm bei < 1 m und +/- 0,2 % bei > 1 m | length tolerance +/- 5 mm at < 1 m and +/- 0.2 % at > 1 m

Verbauter LED-Streifen: LEDlight flex 15 8p RGB, Segmente à 90 mm | inserted LED strip: LEDlight flex 15 8p RGB, segments à 90 mm

Lebensdauerabschätzung L70/B50 bei Ta < 35 °C: > 30.000 h | estimated lifetime L70/B50 at Ta < 35 °C: > 30,000 h

¹ Die verbaute Lichtquelle fällt nicht unter die Effizienzkennzeichnungspflicht gemäß (EU) VO 2019/2015 |

The installed light source does not fall under the efficiency labeling obligation according to (EU) VO 2019/2015

TYP | TYPE: 5003

AQUALUC S:OLID RGBW

ABMESSUNGEN: 17,5 x 17,5 mm | DIMENSIONS: 17,5 x 17,5 mm



Max. baubare Länge (mit 1 m-Kabel Zuleitung): 2.680 mm | Max. build length (with 1 m in-feed cable): 2,680 mm

Lichtfarbe Light color	typ. Farbtemp. typ. color temp.	typ. Watt/Meter	typ. Lumen/Watt	typ. Lumen/Meter
RGBW (3000 K)	■ ■ ■ ■	16,3 W/m	30 lm/W	R: 83 lm/m G: 170 lm/m B: 35 lm/m 3000 K: 204 lm/m

Längentoleranz +/- 5 mm bei < 1 m und +/- 0,2 % bei > 1 m | length tolerance +/- 5 mm at < 1 m and +/- 0.2 % at > 1 m

Verbauter LED-Streifen: LEDlight flex 12 10 RGBW, Segmente à 70 mm | inserted LED strip: LEDlight flex 12 10 RGBW, segments à 70 mm

Lebensdauerabschätzung L70/B50 bei Ta < 35 °C: > 30.000 h | estimated lifetime L70/B50 at Ta < 35 °C: > 30,000 h

¹ Die verbaute Lichtquelle fällt nicht unter die Effizienzkennzeichnungspflicht gemäß (EU) VO 2019/2015 |

The installed light source does not fall under the efficiency labeling obligation according to (EU) VO 2019/2015

AQUA	XXXX	XXXX	XXXX	XX	XXX	XXX
1	2	3	4	5	6	
TYP TYPE	LICHTFARBE LIGHT COLOUR	WUNSCHLÄNGE IN MM WISH LENGTH IN MM	KABEL-ZUFÜHRUNG CABLE FEED	ZULEITUNG CABLE IN-FEED	WEITERLEITUNG CABLE OUT-FEED	
5002 – RGB 5003 – RGBW	ORGB – RGB RGBW – RGBW		21 – einseitig one-sided 22 – beidseitig double-sided 23 – Rückseite, einseitig one-sided, rear 24 – Rückseite, beidseitig double-sided, rear	001 – 1 m-Kabel cable 002 – 2 m-Kabel cable 003 – 3 m-Kabel cable 004 – 4 m-Kabel cable 005 – 5 m-Kabel cable 006 – 6 m-Kabel cable 008* – 8 m-Kabel cable	000 – keine Weiterleitung no cable out-feed 001 – 1 m-Kabel cable 002 – 2 m-Kabel cable 003 – 3 m-Kabel cable 004 – 4 m-Kabel cable 005 – 5 m-Kabel cable 006 – 6 m-Kabel cable 008* – 8 m-Kabel cable	

* 8 m nur für RGB | 8 m only for RGB

IN INDIVIDUELLEN LÄNGEN, MIT BEIDSEITIGER UND RÜCKSEITIGER EINSPEISUNG ERHÄLTlich | AVAILABLE IN INDIVIDUAL LENGTHS, WITH OPTIONAL IN-FEED ON BOTH SIDES AND REAR SIDE

PASSENDEN ZUBEHÖR (SEITE 70 FF.) | SUITABLE ACCESSORIES (PAGE 70 ET SEQ.)

Längenausdehnung bei Temperaturänderungen beachten. | Please consider linear extension with temperature variations.

Produkte der Schutzart IP 67/68 können Farbtoleranzen aufweisen. Näheres hierzu finden Sie auf www.barthelme.de. | Products with the protection class IP 67/68 can exhibit color tolerances. More information regarding this can be found on www.barthelme.de.



AQUALUC MINI

- » mit wärmeleitender Polyurethan-Keramik-Verbindung vollvergossene, flexible LED-Lichtlinie mit der Schutzart IP 67
 - » nur ein Bin je Lichtfarbe nach 3-Step-MacAdam
 - » hohe Effizienz durch Barthelme LEDlight flex High Efficiency LED-Streifen von bis zu 129 lm/W (bei LF 843 in klar)
 - » beständig gegen Wasser, UV-Strahlung, Abrieb und Chemikalien
 - » große Bandbreite an Weißtönen (2700 K bis 6500 K)
 - » kleinste Abmessungen von nur 10,5 x 5 mm
 - » geringer Biegeradius von lediglich 50 mm (nur eine Achse)
 - » in klar und frosted erhältlich - frosted für eine reduzierte Blendwirkung
 - » Stromkonstanter und hoher Kupferanteil im FPC sorgen für lange Lebensdauer
 - » mit 48 V-Technologie für extra große Einspeiselängen (bis 22.590 mm bei Bright möglich); mehrere Teilstücke können miteinander verbunden und mit nur einem Netzteil betrieben werden
- » fully encapsulated flexible LED light line with thermal conductive polyurethane-ceramic compound and IP 67 protection
 - » only one bin per color according to 3 step MacAdam
 - » high efficiency with Barthelme LEDlight flex High Efficiency LED strip of up to 129 lm/W (at light color 843, clear version)
 - » resistant to water, UV radiation, abrasion and chemicals
 - » wide range of white tones (2700 K to 6500 K)
 - » compact dimensions of only 10,5 x 5 mm
 - » small bending radius of only 50 mm (only one axis)
 - » available in clear and frosted; frosted reduces the glare effect
 - » current limiter and high amount of copper in FPC enable a long lifetime
 - » with 48 V technology for extra long feed-in lengths (up to 22,590 mm possible with Bright); several sections can be connected and operated with only one power supply unit

TYP | TYPE: 2001

AQUALUC MINI Standard clear
 ABMESSUNGEN: 10,5 x 5 mm | DIMENSIONS: 10,5 x 5 mm



Max. baubare Länge (mit 1 m-Kabel Zuleitung): 9.651 mm | Max. build length (with 1 m in-feed cable): 9,651 mm

Lichtfarbe Light color	typ. Farbtemp. typ. color temp.	typ. Watt/Meter	typ. Lumen/Watt	typ. Lumen/Meter	typ. CRI	EEK EEC
weiß 830 white	3000 K	5,3 W/m	122 lm/W	645 lm/m	85	-
weiß 833 white	3300 K	5,3 W/m	122 lm/W	648 lm/m	85	-
kaltweiß 843 cool white	4300 K	5,3 W/m	129 lm/W	679 lm/m	85	D
tageslicht 865 daylight	6500 K	5,3 W/m	126 lm/W	663 lm/m	85	D



Längentoleranz +/- 5 mm bei < 1 m und +/- 0,2 % bei > 1 m | length tolerance +/- 5 mm at < 1 m and +/- 0.2 % at > 1 m

Verbauter LED-Streifen: LEDlight flex 12 8p High Efficiency, Segmente à 90 mm | inserted LED strip: LEDlight flex 12 8p High Efficiency, segments à 90 mm

Lebensdauerabschätzung L90/B10 bei Ta < 55 °C: > 60.000 h | estimated lifetime L90/B10 at Ta < 55 °C: > 60,000 h

¹ Die verbaute Lichtquelle fällt nicht unter die Effizienzzeichnungsspflicht gemäß (EU) VO 2019/2015 |
 The installed light source does not fall under the efficiency labeling obligation according to (EU) VO 2019/2015

² Die EEK-Angabe bezieht sich jeweils auf die verbaute(n) Lichtquelle(n) | The EEC rating refers in each case to the installed light source(s).

Einzel Farben auf Anfrage erhältlich | single colors available on request

TYP | TYPE: 2002

AQUALUC MINI Standard frosted
 ABMESSUNGEN: 10,5 x 5 mm | DIMENSIONS: 10,5 x 5 mm



Max. baubare Länge (mit 1 m-Kabel Zuleitung): 9.651 mm | Max. build length: 9,651 mm

Lichtfarbe Light color	typ. Farbtemp. typ. color temp.	typ. Watt/Meter	typ. Lumen/Watt	typ. Lumen/Meter	typ. CRI	EEK EEC
warmweiß 827 warm white	2700 K	5,3 W/m	98 lm/W	520 lm/m	85	-
weiß 831 white	3100 K	5,3 W/m	99 lm/W	525 lm/m	85	-
kaltweiß 840 cool white	4000 K	5,3 W/m	106 lm/W	562 lm/m	85	D
tageslicht 855 daylight	5500 K	5,3 W/m	104 lm/W	551 lm/m	85	D



Längentoleranz +/- 5 mm bei < 1 m und +/- 0,2 % bei > 1 m | length tolerance +/- 5 mm at < 1 m and +/- 0.2 % at > 1 m

Verbauter LED-Streifen: LEDlight flex 12 8p High Efficiency, Segmente à 90 mm | inserted LED strip: LEDlight flex 12 8p High Efficiency, segments à 90 mm

Lebensdauerabschätzung L90/B10 bei Ta < 55 °C: > 60.000 h | estimated lifetime L90/B10 at Ta < 55 °C: > 60,000 h

¹ Die verbaute Lichtquelle fällt nicht unter die Effizienzzeichnungsspflicht gemäß (EU) VO 2019/2015 |
 The installed light source does not fall under the efficiency labeling obligation according to (EU) VO 2019/2015

² Die EEK-Angabe bezieht sich jeweils auf die verbaute(n) Lichtquelle(n) | The EEC rating refers in each case to the installed light source(s).

Einzel Farben auf Anfrage erhältlich | single colors available on request

AQUA	XXXX	XXXX	XXXX	XX	XXX	XXX
1	2	3	4	5	6	
TYP TYPE	LICHTFARBE LIGHT COLOUR	WUNSCHLÄNGE IN MM WISH LENGTH IN MM	KABEL-ZUFÜHRUNG CABLE FEED	ZULEITUNG CABLE IN-FEED	WEITERLEITUNG CABLE OUT-FEED	
2001 – Standard clear 2002 – Standard frosted	0027 – 2700 K 0030 – 3000 K 0031 – 3100 K 0033 – 3300 K 0040 – 4000 K 0043 – 4300 K 0055 – 5500 K 0065 – 6500 K 0625 – Rot Red 0525 – Grün Green 0470 – Blau Blue 0593 – Amber		21 – einseitig one-sided 22 – beidseitig double-sided	001 – 1 m-Kabel cable 002 – 2 m-Kabel cable 003 – 3 m-Kabel cable 004 – 4 m-Kabel cable 005 – 5 m-Kabel cable 006 – 6 m-Kabel cable 101 – 0,35-m-Kabel mit M8-Stecker 0,35 m cable with M8 connector	000 – keine Weiterleitung no cable out-feed 001 – 1 m-Kabel cable 002 – 2 m-Kabel cable 003 – 3 m-Kabel cable 004 – 4 m-Kabel cable 005 – 5 m-Kabel cable 006 – 6 m-Kabel cable 008 – 8 m-Kabel cable 010 – 10 m-Kabel cable 102 – 0,35-m-Kabel mit M8-Buchse 0,35 m cable with M8 socket	

IN INDIVIDUELLEN LÄNGEN, MIT BEIDSEITIGER EINSPEISUNG ERHÄLTlich | AVAILABLE IN INDIVIDUAL LENGTHS, WITH OPTIONAL IN-FEED ON BOTH SIDES

PASSENDEN ZUBEHÖR (SEITE 70 FF.) | SUITABLE ACCESSORIES (PAGE 70 ET SEQ.)

Längenausdehnung bei Temperaturänderungen beachten. | Please consider linear extension with temperature variations.

Produkte der Schutzart IP 67/68 können Farbtoleranzen aufweisen. Näheres hierzu finden Sie auf www.barthelme.de. | Products with the protection class IP 67/68 can exhibit color tolerances. More information regarding this can be found on www.barthelme.de.

AQUALUC MINI Bright clear

ABMESSUNGEN: 10,5 x 5 mm | DIMENSIONS: 10.5 x 5 mm

TYP | TYPE: 2003

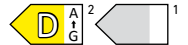

Max. baubare Länge (mit 1 m-Kabel Zuleitung): 9.261 mm | Max. build length (with 1 m in-feed cable): 9,261 mm

Lichtfarbe Light color	typ. Farbtemp. typ. color temp.	typ. Watt/Meter	typ. Lumen/Watt	typ. Lumen/Meter	typ. CRI	EEK EEC
weiß 830 white	3000 K	8,0 W/m	121 lm/W	967 lm/m	85	-
weiß 833 white	3300 K	8,0 W/m	122 lm/W	971 lm/m	85	-
kaltweiß 843 cool white	4300 K	8,0 W/m	127 lm/W	1.017 lm/m	85	D
tageslicht 865 daylight	6500 K	8,0 W/m	124 lm/W	994 lm/m	85	D



Längentoleranz +/- 5 mm bei < 1 m und +/- 0,2 % bei > 1 m | length tolerance +/- 5 mm at < 1 m and +/- 0.2 % at > 1 m

Verbauter LED-Streifen: LEDlight flex 08 8 High Efficiency, Segmente à 60 mm | inserted LED strip: LEDlight flex 08 8 High Efficiency, segments à 60 mm

Lebensdauerabschätzung L90/B10 bei Ta < 50 °C: > 60.000 h | estimated lifetime L90/B10 at Ta < 50 °C: > 60,000 h

¹ Die verbaute Lichtquelle fällt nicht unter die Effizienz kennzeichnungspflicht gemäß (EU) VO 2019/2015 | The installed light source does not fall under the efficiency labeling obligation according to (EU) VO 2019/2015

² Die EEK-Angabe bezieht sich jeweils auf die verbaute(n) Lichtquelle(n) | The EEC rating refers in each case to the installed light source(s).

Einzel Farben auf Anfrage erhältlich | single colors available on request

AQUALUC MINI Bright frosted

ABMESSUNGEN: 10,5 x 5 mm | DIMENSIONS: 10.5 x 5 mm

TYP | TYPE: 2004

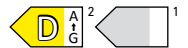

Max. baubare Länge (mit 1 m-Kabel Zuleitung): 9.261 mm | Max. build length (with 1 m in-feed cable): 9,261 mm

Lichtfarbe Light color	typ. Farbtemp. typ. color temp.	typ. Watt/Meter	typ. Lumen/Watt	typ. Lumen/Meter	typ. CRI	EEK EEC
warmweiß 827 warm white	2700 K	8,0 W/m	97 lm/W	780 lm/m	85	-
weiß 831 white	3100 K	8,0 W/m	98 lm/W	789 lm/m	85	-
kaltweiß 840 cool white	4000 K	8,0 W/m	105 lm/W	844 lm/m	85	D
tageslicht 855 daylight	5500 K	8,0 W/m	104 lm/W	827 lm/m	85	D



Längentoleranz +/- 5 mm bei < 1 m und +/- 0,2 % bei > 1 m | length tolerance +/- 5 mm at < 1 m and +/- 0.2 % at > 1 m

Verbauter LED-Streifen: LEDlight flex 08 8 High Efficiency, Segmente à 60 mm | inserted LED strip: LEDlight flex 08 8 High Efficiency, segments à 60 mm

Lebensdauerabschätzung L90/B10 bei Ta < 50 °C: > 60.000 h | estimated lifetime L90/B10 at Ta < 50 °C: > 60,000 h

¹ Die verbaute Lichtquelle fällt nicht unter die Effizienz kennzeichnungspflicht gemäß (EU) VO 2019/2015 | The installed light source does not fall under the efficiency labeling obligation according to (EU) VO 2019/2015

² Die EEK-Angabe bezieht sich jeweils auf die verbaute(n) Lichtquelle(n) | The EEC rating refers in each case to the installed light source(s).

Einzel Farben auf Anfrage erhältlich | single colors available on request

AQUA	XXXX	XXXX	XXXX	XX	XXX	XXX
	1	2	3	4	5	6
	TYP TYPE	LICHTFARBE LIGHT COLOUR	WUNSCHLÄNGE IN MM WISH LENGTH IN MM	KABEL-ZUFÜHRUNG CABLE FEED	ZULEITUNG CABLE IN-FEED	WEITERLEITUNG CABLE OUT-FEED
	2003 – Bright clear 2004 – Bright frosted	0027 – 2700 K 0030 – 3000 K 0031 – 3100 K 0033 – 3300 K 0040 – 4000 K 0043 – 4300 K 0055 – 5500 K 0065 – 6500 K 0625 – Rot Red 0525 – Grün Green 0470 – Blau Blue 0593 – Amber		21 – einseitig one-sided 22 – beidseitig double-sided	001 – 1 m-Kabel cable 002 – 2 m-Kabel cable 003 – 3 m-Kabel cable 004 – 4 m-Kabel cable 005 – 5 m-Kabel cable 006 – 6 m-Kabel cable 101 – 0,35-m-Kabel mit M8-Stecker 0,35 m cable with M8 connector	000 – keine Weiterleitung no cable out-feed 001 – 1 m-Kabel cable 002 – 2 m-Kabel cable 003 – 3 m-Kabel cable 004 – 4 m-Kabel cable 005 – 5 m-Kabel cable 006 – 6 m-Kabel cable 008 – 8 m-Kabel cable 010 – 10 m-Kabel cable 102 – 0,35-m-Kabel mit M8-Buchse 0,35 m cable with M8 socket

IN INDIVIDUELLEN LÄNGEN, MIT BEIDSEITIGER EINSPEISUNG ERHÄLTlich | AVAILABLE IN INDIVIDUAL LENGTHS, WITH OPTIONAL IN-FEED ON BOTH SIDES

PASSENDEN ZUBEHÖR (SEITE 70 FF.) | SUITABLE ACCESSORIES (PAGE 70 ET SEQ.)

Längenausdehnung bei Temperaturänderungen beachten. | Please consider linear extension with temperature variations.

Produkte der Schutzart IP 67/68 können Farbtoleranzen aufweisen. Näheres hierzu finden Sie auf www.barthelme.de. | Products with the protection class IP 67/68 can exhibit color tolerances. More information regarding this can be found on www.barthelme.de.

TYP | TYPE: 2009

AQUALUC MINI Bright clear 48 V
 ABMESSUNGEN: 10,5 x 5 mm | DIMENSIONS: 10,5 x 5 mm



Max. baubare Länge (mit 1 m-Kabel Zuleitung): 9.651 mm | Max. build length (with 1 m in-feed cable): 9,651 mm

Lichtfarbe Light color	typ. Farbtemp. typ. color temp.	typ. Watt/Meter	typ. Lumen/Watt	typ. Lumen/Meter	typ. CRI	EEK EEC
weiß 931 white	3000 K	8,7 W/m	94 lm/W	752 lm/m	91	F
weiß 933 white	3300 K	8,7 W/m	100 lm/W	796 lm/m	90	E
kaltweiß 845 cool white	4500 K	8,7 W/m	116 lm/W	930 lm/m	88	D
tageslicht 965 daylight	6500 K	8,7 W/m	107 lm/W	854 lm/m	91	D



Längentoleranz +/- 5 mm bei < 1 m und +/- 0,2 % bei > 1 m | length tolerance +/- 5 mm at < 1 m and +/- 0.2 % at > 1 m

Verbauter LED-Streifen: LEDlight flex 12 8 48 V, Segmente à 90 mm | inserted LED strip: LEDlight flex 12 8 48 V, segments à 90 mm

Lebensdauerabschätzung L90/B10 bei Ta < 50 °C: > 60.000 h | estimated lifetime L90/B10 at Ta < 50 °C: > 60.000 h

² Die EEK-Angabe bezieht sich jeweils auf die verbaute(n) Lichtquelle(n) | The EEC rating refers in each case to the installed light source(s).

TYP | TYPE: 2010

AQUALUC MINI Bright frosted 48 V
 ABMESSUNGEN: 10,5 x 5 mm | DIMENSIONS: 10,5 x 5 mm



Max. baubare Länge (mit 1 m-Kabel Zuleitung): 9.651 mm | Max. build length (with 1 m in-feed cable): 9,651 mm

Lichtfarbe Light color	typ. Farbtemp. typ. color temp.	typ. Watt/Meter	typ. Lumen/Watt	typ. Lumen/Meter	typ. CRI	EEK EEC
warmweiß 827 warm white	2700 K	8,7 W/m	86 lm/W	654 lm/m	87	F
weiß 831 white	3100 K	8,7 W/m	88 lm/W	666 lm/m	89	E
kaltweiß 840 cool white	4000 K	8,7 W/m	105 lm/W	797 lm/m	85	D
tageslicht 856 daylight	5600 K	8,7 W/m	101 lm/W	766 lm/m	88	D



Längentoleranz +/- 5 mm bei < 1 m und +/- 0,2 % bei > 1 m | length tolerance +/- 5 mm at < 1 m and +/- 0.2 % at > 1 m

Verbauter LED-Streifen: LEDlight flex 12 8 48 V High Efficiency, Segmente à 90 mm | inserted LED strip: LEDlight flex 12 8 48 V High Efficiency, segments à 90 mm

Lebensdauerabschätzung L90/B10 bei Ta < 50 °C: > 60.000 h | estimated lifetime L90/B10 at Ta < 50 °C: > 60.000 h

² Die EEK-Angabe bezieht sich jeweils auf die verbaute(n) Lichtquelle(n) | The EEC rating refers in each case to the installed light source(s).

AQUA	XXXX	XXXX	XXXX	XX	XXX	XXX
	1	2	3	4	5	6
TYP TYPE	LICHTFARBE LIGHT COLOUR	WUNSCHLÄNGE IN MM WISH LENGTH IN MM	KABEL-ZUFÜHRUNG CABLE FEED	ZULEITUNG CABLE IN-FEED	WEITERLEITUNG CABLE OUT-FEED	
2009 – Bright clear 48 V 2010 – Bright frosted 48 V	0027 – 2700 K 0030 – 3000 K 0031 – 3100 K 0033 – 3300 K 0040 – 4000 K 0045 – 4500 K 0056 – 5600 K 0065 – 6500 K		21 – einseitig one-sided 22 – beidseitig double-sided	001 – 1 m-Kabel cable 002 – 2 m-Kabel cable 003 – 3 m-Kabel cable 004 – 4 m-Kabel cable 005 – 5 m-Kabel cable 006 – 6 m-Kabel cable 101 – 0,35-m-Kabel mit M8-Stecker 0,35 m cable with M8 connector	000 – keine Weiterleitung no cable out-feed 001 – 1 m-Kabel cable 002 – 2 m-Kabel cable 003 – 3 m-Kabel cable 004 – 4 m-Kabel cable 005 – 5 m-Kabel cable 006 – 6 m-Kabel cable 008 – 8 m-Kabel cable 010 – 10 m-Kabel cable 102 – 0,35-m-Kabel mit M8-Buchse 0,35 m cable with M8 socket	

IN INDIVIDUELLEN LÄNGEN, MIT BEIDSEITIGER EINSPEISUNG ERHÄLTlich | AVAILABLE IN INDIVIDUAL LENGTHS, WITH OPTIONAL IN-FEED ON BOTH SIDES

PASSENDES ZUBEHÖR (SEITE 70 FF.) | SUITABLE ACCESSORIES (PAGE 70 ET SEQ.)

Längenausdehnung bei Temperaturänderungen beachten. | Please consider linear extension with temperature variations.

Produkte der Schutzart IP 67/68 können Farbtoleranzen aufweisen. Näheres hierzu finden Sie auf www.barthelme.de. | Products with the protection class IP 67/68 can exhibit color tolerances. More information regarding this can be found on www.barthelme.de.

AQUALUC MINI High Brightness clear

ABMESSUNGEN: 10,5 x 5 mm | DIMENSIONS: 10.5 x 5 mm

TYP | TYPE: 2005



Max. baubare Länge (mit 1 m-Kabel Zuleitung): 4.791 mm | Max. build length (with 1 m in-feed cable): 4,791 mm

Lichtfarbe Light color	typ. Farbtemp. typ. color temp.	typ. Watt/Meter	typ. Lumen/Watt	typ. Lumen/Meter	typ. CRI	EEK EEC
warmweiß 830 warm white	3000 K	17,3 W/m	115 lm/W	2.002 lm/m	85	F
weiß 833 white	3300 K	17,3 W/m	117 lm/W	2.025 lm/m	85	E
kaltweiß 843 cool white	4300 K	17,3 W/m	123 lm/W	2.136 lm/m	85	E
tageslicht 865 daylight	6500 K	17,3 W/m	120 lm/W	2.078 lm/m	85	D



Längentoleranz +/- 5 mm bei < 1 m und +/- 0,2 % bei > 1 m | length tolerance +/- 5 mm at < 1 m and +/- 0.2 % at > 1 m

Verbauter LED-Streifen: LEDlight flex 12 8p High Efficiency Plus, Segmente à 90 mm | inserted LED strip: LEDlight flex 12 8p High Efficiency Plus, segments à 90 mm

Lebensdauerabschätzung L90/B10 bei Ta < 40 °C: > 60.000 h | estimated lifetime L90/B10 at Ta < 40 °C: > 60,000 h

² Die EEK-Angabe bezieht sich jeweils auf die verbaute(n) Lichtquelle(n) | The EEC rating refers in each case to the installed light source(s).

Einzel Farben auf Anfrage erhältlich | single colors available on request

AQUALUC MINI High Brightness frosted

ABMESSUNGEN: 10,5 x 5 mm | DIMENSIONS: 10.5 x 5 mm

TYP | TYPE: 2006



Max. baubare Länge (mit 1 m-Kabel Zuleitung): 4.791 mm | Max. build length (with 1 m in-feed cable): 4,791 mm

Lichtfarbe Light color	typ. Farbtemp. typ. color temp.	typ. Watt/Meter	typ. Lumen/Watt	typ. Lumen/Meter	typ. CRI	EEK EEC
warmweiß 827 warm white	2700 K	17,3 W/m	93 lm/W	1.608 lm/m	85	F
weiß 831 white	3100 K	17,3 W/m	95 lm/W	1.642 lm/m	85	E
kaltweiß 840 cool white	4000 K	17,3 W/m	102 lm/W	1.769 lm/m	85	E
tageslicht 855 daylight	5500 K	17,3 W/m	100 lm/W	1.725 lm/m	85	D



Längentoleranz +/- 5 mm bei < 1 m und +/- 0,2 % bei > 1 m | length tolerance +/- 5 mm at < 1 m and +/- 0.2 % at > 1 m

Verbauter LED-Streifen: LEDlight flex 12 8p High Efficiency Plus, Segmente à 90 mm | inserted LED strip: LEDlight flex 12 8p High Efficiency Plus, segments à 90 mm

Lebensdauerabschätzung L90/B10 bei Ta < 40 °C: > 60.000 h | estimated lifetime L90/B10 at Ta < 40 °C: > 60,000 h

² Die EEK-Angabe bezieht sich jeweils auf die verbaute(n) Lichtquelle(n) | The EEC rating refers in each case to the installed light source(s).

Einzel Farben auf Anfrage erhältlich | single colors available on request

AQUA	XXXX	XXXX	XXXX	XX	XXX	XXX
	1	2	3	4	5	6
	TYP TYPE	LICHTFARBE LIGHT COLOUR	WUNSCHLÄNGE IN MM WISH LENGTH IN MM	KABEL-ZUFÜHRUNG CABLE FEED	ZULEITUNG CABLE IN-FEED	WEITERLEITUNG CABLE OUT-FEED
	2005 – High Brightness clear	0027 – 2700 K 0030 – 3000 K 0031 – 3100 K 0033 – 3300 K 0040 – 4000 K 0043 – 4300 K 0055 – 5500 K 0065 – 6500 K		21 – einseitig one-sided 22 – beidseitig double-sided	001 – 1 m-Kabel cable 002 – 2 m-Kabel cable 003 – 3 m-Kabel cable 004 – 4 m-Kabel cable 005 – 5 m-Kabel cable 006 – 6 m-Kabel cable 101 – 0,35-m-Kabel mit M8-Stecker 0,35 m cable with M8 connector	000 – keine Weiterleitung no cable out-feed 001 – 1 m-Kabel cable 002 – 2 m-Kabel cable 003 – 3 m-Kabel cable 004 – 4 m-Kabel cable 005 – 5 m-Kabel cable 006 – 6 m-Kabel cable 008 – 8 m-Kabel cable 010 – 10 m-Kabel cable 102 – 0,35-m-Kabel mit M8-Buchse 0,35 m cable with M8 socket
	2006 – High Brightness frosted	0625 – Rot Red 0525 – Grün Green 0470 – Blau Blue 0593 – Amber				

IN INDIVIDUELLEN LÄNGEN, MIT BEIDSEITIGER EINSPEISUNG ERHÄLTlich | AVAILABLE IN INDIVIDUAL LENGTHS, WITH OPTIONAL IN-FEED ON BOTH SIDES

PASSENDEN ZUBEHÖR (SEITE 70 FF.) | SUITABLE ACCESSORIES (PAGE 70 ET SEQ.)

Längenausdehnung bei Temperaturänderungen beachten. | Please consider linear extension with temperature variations.

Produkte der Schutzart IP 67/68 können Farbtoleranzen aufweisen. Näheres hierzu finden Sie auf www.barthelme.de.

Products with the protection class IP 67/68 can exhibit color tolerances. More information regarding this can be found on www.barthelme.de.

TYP | TYPE: 2011

AQUALUC MINI High Brightness clear 48 V

ABMESSUNGEN: 10,5 x 5 mm | DIMENSIONS: 10.5 x 5 mm



Max. baubare Länge (mit 1 m-Kabel Zuleitung): 9.651 mm | Max. build length (with 1 m in-feed cable): 9,651 mm

Lichtfarbe Light color	typ. Farbtemp. typ. color temp.	typ. Watt/Meter	typ. Lumen/Watt	typ. Lumen/Meter	typ. CRI	EEK EEC
warmweiß 830 warm white	3000 K	17,3 W/m	89 lm/W	1.416 lm/m	89	F
weiß 833 white	3300 K	17,3 W/m	97 lm/W	1.557 lm/m	88	E
kaltweiß 845 cool white	4500 K	17,3 W/m	111 lm/W	1.773 lm/m	86	D
tageslicht 965 daylight	6500 K	17,3 W/m	105 lm/W	1.677 lm/m	90	D



Längentoleranz +/- 5 mm bei < 1 m und +/- 0.2 % bei > 1 m | length tolerance +/- 5 mm at < 1 m and +/- 0.2 % at > 1 m

Verbauter LED-Streifen: LEDlight flex 12 8 48 V High Efficiency, Segmente à 90 mm | inserted LED strip: LEDlight flex 12 8 48 V High Efficiency, segments à 90 mm

Lebensdauerabschätzung L90/B10 bei Ta < 40 °C: > 60.000 h | estimated lifetime L90/B10 at Ta < 40 °C: > 60.000 h

² Die EEK-Angabe bezieht sich jeweils auf die verbaute(n) Lichtquelle(n) | The EEC rating refers in each case to the installed light source(s).

TYP | TYPE: 2012

AQUALUC MINI High Brightness frosted 48 V

ABMESSUNGEN: 10,5 x 5 mm | DIMENSIONS: 10.5 x 5 mm



Max. baubare Länge (mit 1 m-Kabel Zuleitung): 9.651 mm | Max. build length (with 1 m in-feed cable): 9,651 mm

Lichtfarbe Light color	typ. Farbtemp. typ. color temp.	typ. Watt/Meter	typ. Lumen/Watt	typ. Lumen/Meter	typ. CRI	EEK EEC
warmweiß 827 warm white	2700 K	17,3 W/m	78 lm/W	1.180 lm/m	87	F
weiß 831 white	3100 K	17,3 W/m	88 lm/W	1.332 lm/m	86	E
kaltweiß 840 cool white	4000 K	17,3 W/m	98 lm/W	1.494 lm/m	86	D
tageslicht 856 daylight	5600 K	17,3 W/m	91 lm/W	1.388 lm/m	89	D



Längentoleranz +/- 5 mm bei < 1 m und +/- 0.2 % bei > 1 m | length tolerance +/- 5 mm at < 1 m and +/- 0.2 % at > 1 m

Verbauter LED-Streifen: LEDlight flex 12 8 48 V High Efficiency, Segmente à 90 mm | inserted LED strip: LEDlight flex 12 8 48 V High Efficiency, segments à 90 mm

Lebensdauerabschätzung L90/B10 bei Ta < 40 °C: > 60.000 h | estimated lifetime L90/B10 at Ta < 40 °C: > 60.000 h

² Die EEK-Angabe bezieht sich jeweils auf die verbaute(n) Lichtquelle(n) | The EEC rating refers in each case to the installed light source(s).

AQUA	XXXX	XXXX	XXXX	XX	XXX	XXX
	1	2	3	4	5	6
TYP TYPE	LICHTFARBE LIGHT COLOUR	WUNSCHLÄNGE IN MM WISH LENGTH IN MM	KABEL-ZUFÜHRUNG CABLE FEED	ZULEITUNG CABLE IN-FEED	WEITERLEITUNG CABLE OUT-FEED	
2011 – High Brightness clear 48 V 2012 – High Brightness frosted 48 V	0027 – 2700 K 0030 – 3000 K 0031 – 3100 K 0033 – 3300 K 0040 – 4000 K 0045 – 4500 K 0056 – 5600 K 0065 – 6500 K		21 – einseitig one-sided 22 – beidseitig double-sided	001 – 1 m-Kabel cable 002 – 2 m-Kabel cable 003 – 3 m-Kabel cable 004 – 4 m-Kabel cable 005 – 5 m-Kabel cable 006 – 6 m-Kabel cable 101 – 0,35-m-Kabel mit M8-Stecker 0,35 m cable with M8 connector	000 – keine Weiterleitung no cable out-feed 001 – 1 m-Kabel cable 002 – 2 m-Kabel cable 003 – 3 m-Kabel cable 004 – 4 m-Kabel cable 005 – 5 m-Kabel cable 006 – 6 m-Kabel cable 008 – 8 m-Kabel cable 010 – 10 m-Kabel cable 102 – 0,35-m-Kabel mit M8-Buchse 0,35 m cable with M8 socket	

IN INDIVIDUELLEN LÄNGEN, MIT BEIDSEITIGER EINSPEISUNG ERHÄLTlich | AVAILABLE IN INDIVIDUAL LENGTHS, WITH OPTIONAL IN-FEED ON BOTH SIDES

PASSENDEN ZUBEHÖR (SEITE 70 FF.) | SUITABLE ACCESSORIES (PAGE 70 ET SEQ.)

Längenausdehnung bei Temperaturänderungen beachten. | Please consider linear extension with temperature variations. Produkte der Schutzart IP 67/68 können Farbtoleranzen aufweisen. Näheres hierzu finden Sie auf www.barthelme.de. | Products with the protection class IP 67/68 can exhibit color tolerances. More information regarding this can be found on www.barthelme.de.

AQUALUC MINI RGB clear

ABMESSUNGEN: 10,5 x 5 mm | DIMENSIONS: 10,5 x 5 mm

TYP | TYPE: 2007



Max. baubare Länge (mit 1 m-Kabel Zuleitung): 8.121 mm | Max. build length (with 1 m in-feed cable): 8,121 mm

Lichtfarbe Light color	typ. Farbtemp. typ. color temp.	typ. Watt/Meter	typ. Lumen/Watt	typ. Lumen/Meter
RGB	■ ■ ■	9,6 W/m	38 lm/W	R: 124 lm/m G: 203 lm/m B: 41 lm/m



Längentoleranz +/- 5 mm bei < 1 m und +/- 0,2 % bei > 1 m | length tolerance +/- 5 mm at < 1 m and +/- 0.2 % at > 1 m

Verbauter LED-Streifen: LEDlight flex 25 8p RGB, Segmente à 150 mm | inserted LED strip: LEDlight flex 25 8p RGB, segments à 150 mm

Lebensdauerabschätzung L70/B50 bei Ta < 35 °C: > 30.000 h | estimated lifetime L70/B50 at Ta < 35 °C: > 30,000 h

¹ Die verbaute Lichtquelle fällt nicht unter die Effizienz kennzeichnungspflicht gemäß (EU) VO 2019/2015 |
The installed light source does not fall under the efficiency labeling obligation according to (EU) VO 2019/2015

AQUALUC MINI RGB frosted

ABMESSUNGEN: 10,5 x 5 mm | DIMENSIONS: 10,5 x 5 mm

TYP | TYPE: 2008



Max. baubare Länge (mit 1 m-Kabel Zuleitung): 8.121 mm | Max. build length (with 1 m in-feed cable): 8,121 mm

Lichtfarbe Light color	typ. Farbtemp. typ. color temp.	typ. Watt/Meter	typ. Lumen/Watt	typ. Lumen/Meter
RGB	■ ■ ■	9,6 W/m	40 lm/W	R: 128 lm/m G: 213 lm/m B: 43 lm/m



Längentoleranz +/- 5 mm bei < 1 m und +/- 0,2 % bei > 1 m | length tolerance +/- 5 mm at < 1 m and +/- 0.2 % at > 1 m

Verbauter LED-Streifen: LEDlight flex 25 8p RGB, Segmente à 150 mm | inserted LED strip: LEDlight flex 25 8p RGB, segments à 150 mm

Lebensdauerabschätzung L70/B50 bei Ta < 35 °C: > 30.000 h | estimated lifetime L70/B50 at Ta < 35 °C: > 30,000 h

¹ Die verbaute Lichtquelle fällt nicht unter die Effizienz kennzeichnungspflicht gemäß (EU) VO 2019/2015 |
The installed light source does not fall under the efficiency labeling obligation according to (EU) VO 2019/2015

AQUA	XXXX	XXXX	XXXX	XX	XXX	XXX
	1	2	3	4	5	6
	TYP TYPE	LICHTFARBE LIGHT COLOUR	WUNSCHLÄNGE IN MM WISH LENGTH IN MM	KABEL-ZUFÜHRUNG CABLE FEED	ZULEITUNG CABLE IN-FEED	WEITERLEITUNG CABLE OUT-FEED
	2007 – RGB clear 2008 – RGB frosted	ORGB – RGB		21 – einseitig one-sided 22 – beidseitig double-sided	001 – 1 m-Kabel cable 002 – 2 m-Kabel cable 003 – 3 m-Kabel cable 004 – 4 m-Kabel cable 005 – 5 m-Kabel cable 006 – 6 m-Kabel cable 101 – 0,35-m-Kabel mit M8-Stecker 0,35 m cable with M8 connector	000 – keine Weiterleitung no cable out-feed 001 – 1 m-Kabel cable 002 – 2 m-Kabel cable 003 – 3 m-Kabel cable 004 – 4 m-Kabel cable 005 – 5 m-Kabel cable 006 – 6 m-Kabel cable 008 – 8 m-Kabel cable 010 – 10 m-Kabel cable 102 – 0,35-m-Kabel mit M8-Buchse 0,35 m cable with M8 socket

IN INDIVIDUELLEN LÄNGEN, MIT BEIDSEITIGER EINSPEISUNG ERHÄLTlich | AVAILABLE IN INDIVIDUAL LENGTHS, WITH OPTIONAL IN-FEED ON BOTH SIDES

PASSENDEN ZUBEHÖR (SEITE 70 FF.) | SUITABLE ACCESSORIES (PAGE 70 ET SEQ.)

Längenausdehnung bei Temperaturänderungen beachten. | Please consider linear extension with temperature variations.
Produkte der Schutzart IP 67/68 können Farbtoleranzen aufweisen. Näheres hierzu finden Sie auf www.barthelme.de. | Products with the protection class IP 67/68 can exhibit color tolerances. More information regarding this can be found on www.barthelme.de.





AQUALUC W:AVE

- » mit wärmeleitender Polyurethan-Keramik-Verbindung vollvergossene, flexible LED-Lichtlinie mit der Schutzart IP 67
- » nur ein Bin je Lichtfarbe nach 3-Step-MacAdam
- » hoher Lichtstrom von über 1.400 lm/m möglich
- » beständig gegen Wasser, UV-Strahlung, Abrieb und Chemikalien
- » große Bandbreite an Weißtönen (2900 K bis 6500 K)
- » geringer Biegeradius von 200 mm (nur eine Achse)
- » absolut homogene, sehr helle Ausleuchtung über die gesamte Lichtaustrittsfläche in Wellenform (d.h. bei Lichtaustritt nach oben kann das Band nach oben und unten gebogen werden)
- » klare Linien und Lichtaustrittsflächen ermöglichen ein bündiges Verbauen in Decken, Wänden und Möbeln
- » speziell entwickeltes Einspeisesystem: Kabelzuführung von unten/seitlich, was ein schattenfreies Aneinanderreihen von mehreren Modulen zu einer homogenen Lichtlinie ohne Lichtunterbrechung ermöglicht
- » mit 48 V-Technologie für extra große Einspeiselängen (bis 22.590 mm bei Bright, bis 14.400 mm bei High Brightness möglich); mehrere Teilstücke können miteinander verbunden und mit nur einem Netzteil betrieben werden
- » fully encapsulated flexible LED light line with thermal conductive polyurethane-ceramic compound and IP 67 protection
- » only one bin per color according to 3 step MacAdam
- » high luminous flux of over 1,400 lm/m possible
- » resistant to water, UV radiation, abrasion and chemicals
- » wide range of white tones (2900 K to 6500 K)
- » small bending radius of only 200 mm (only one axis)
- » very bright and absolutely homogeneous illumination over the entire light-emitting surface in wave form (i.e. with upward light emittance the W:AVE can be vertically bent up and down in wave form)
- » clear lines and light-emitting surface enables a flush installation in ceilings, walls and furniture
- » specially designed in-feed system: cable feed from below/ side which enables a shadow-free alignment of numerous modules for a homogeneous light line with uninterrupted illumination
- » with 48 V technology for extra long feed-in lengths (up to 22,590 mm possible with Bright, up to 14,400 mm possible with High Brightness); several sections can be connected and operated with only one power supply unit

TYP | TYPE: 4001

AQUALUC W:AVE Bright
 ABMESSUNGEN: 13,5 x 13,5 mm | DIMENSIONS: 13.5 x 13.5 mm

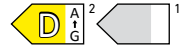

Max. baubare Länge (mit 1 m-Kabel Zuleitung): 9.262 mm | Max. build length (with 1 m in-feed cable): 9,262 mm

Lichtfarbe Light color	typ. Farbtemp. typ. color temp.	typ. Watt/Meter	typ. Lumen/Watt	typ. Lumen/Meter	typ. CRI	EEK EEC
warmweiß 829 warm white	2900 K	8 W/m	86 lm/W	684 lm/m	85	-
weiß 832 white	3200 K	8 W/m	86 lm/W	687 lm/m	85	-
kaltweiß 842 cool white	4200 K	8 W/m	94 lm/W	759 lm/m	85	D
tageslicht 865 daylight	6500 K	8 W/m	92 lm/W	740 lm/m	85	D



Längentoleranz +/- 5 mm bei < 1 m und +/- 0.2 % bei > 1 m | length tolerance +/- 5 mm at < 1 m and +/- 0.2 % at > 1 m

Verbauter LED-Streifen: LEDlight flex 08 8 High Efficiency, Segmente à 60 mm | inserted LED strip: LEDlight flex 08 8 High Efficiency, segments à 60 mm

Lebensdauerabschätzung L90/B10 bei Ta < 55 °C: > 60.000 h | estimated lifetime L90/B10 at Ta < 55 °C: > 60,000 h

¹ Die verbaute Lichtquelle fällt nicht unter die Effizienzzeichnungsspflicht gemäß (EU) VO 2019/2015 | The installed light source does not fall under the efficiency labeling obligation according to (EU) VO 2019/2015

² Die EEK-Angabe bezieht sich jeweils auf die verbaute(n) Lichtquelle(n) | The EEC rating refers in each case to the installed light source(s).

Einzel Farben auf Anfrage erhältlich | single colors available on request

TYP | TYPE: 4002

AQUALUC W:AVE High Brightness
 ABMESSUNGEN: 17,5 x 17,5 mm | DIMENSIONS: 17.5 x 17.5 mm



Max. baubare Länge (mit 1 m-Kabel Zuleitung): 4.792 mm | Max. build length (with 1 m in-feed cable): 4,792 mm

Lichtfarbe Light color	typ. Farbtemp. typ. color temp.	typ. Watt/Meter	typ. Lumen/Watt	typ. Lumen/Meter	typ. CRI	EEK EEC
warmweiß 829 warm white	2900 K	17,3 W/m	72 lm/W	1.252 lm/m	85	F
weiß 832 white	3200 K	17,3 W/m	75 lm/W	1.296 lm/m	85	E
kaltweiß 842 cool white	4200 K	17,3 W/m	84 lm/W	1.458 lm/m	85	E
tageslicht 865 daylight	6500 K	17,3 W/m	81 lm/W	1.414 lm/m	85	D



Längentoleranz +/- 5 mm bei < 1 m und +/- 0.2 % bei > 1 m | length tolerance +/- 5 mm at < 1 m and +/- 0.2 % at > 1 m

Verbauter LED-Streifen: LEDlight flex 12 8p High Efficiency Plus, Segmente à 90 mm | inserted LED strip: LEDlight flex 12 8p High Efficiency Plus, segments à 90 mm

Lebensdauerabschätzung L90/B10 bei Ta < 40 °C: > 60.000 h | estimated lifetime L90/B10 at Ta < 40 °C: > 60,000 h

² Die EEK-Angabe bezieht sich jeweils auf die verbaute(n) Lichtquelle(n) | The EEC rating refers in each case to the installed light source(s).

Einzel Farben auf Anfrage erhältlich | single colors available on request

AQUA	XXXX	XXXX	XXXX	XX	XXX	XXX
	1	2	3	4	5	6
TYP TYPE	LICHTFARBE LIGHT COLOUR	WUNSCHLÄNGE IN MM WISH LENGTH IN MM	KABEL-ZUFÜHRUNG CABLE FEED	ZULEITUNG CABLE IN-FEED	WEITERLEITUNG CABLE OUT-FEED	
4001 – Bright 4002 – High Brightness	0029 – 2900 K 0032 – 3200 K 0042 – 4200 K 0065 – 6500 K 0625 – Rot Red 0525 – Grün Green 0470 – Blau Blue 0593 – Amber		21 – einseitig one-sided 22 – beidseitig double-sided	001 – 1 m-Kabel cable 002 – 2 m-Kabel cable 003 – 3 m-Kabel cable 004 – 4 m-Kabel cable 005 – 5 m-Kabel cable 006 – 6 m-Kabel cable 101 – 0,35-m-Kabel mit M8-Stecker 0,35 m cable with M8 connector	000 – keine Weiterleitung no cable out-feed 001 – 1 m-Kabel cable 002 – 2 m-Kabel cable 003 – 3 m-Kabel cable 004 – 4 m-Kabel cable 005 – 5 m-Kabel cable 006 – 6 m-Kabel cable 008 – 8 m-Kabel cable 010 – 10 m-Kabel cable 102 – 0,35-m-Kabel mit M8-Buchse 0,35 m cable with M8 socket	

IN INDIVIDUELLEN LÄNGEN, MIT BEIDSEITIGER EINSPEISUNG ERHÄLTlich | AVAILABLE IN INDIVIDUAL LENGTHS, WITH OPTIONAL IN-FEED ON BOTH SIDES

PASSENDEN ZUBEHÖR (SEITE 71 FF.) | SUITABLE ACCESSORIES (PAGE 71 ET SEQ.)

Längenausdehnung bei Temperaturänderungen beachten. | Please consider linear extension with temperature variations.
 Produkte der Schutzart IP 67/68 können Farbtoleranzen aufweisen. Näheres hierzu finden Sie auf www.barthelme.de.
 Products with the protection class IP 67/68 can exhibit color tolerances. More information regarding this can be found on www.barthelme.de.

AQUALUC W:AVE 17,5 Bright 48 V

ABMESSUNGEN: 17,5 x 17,5 mm | DIMENSIONS: 17.5 x 17.5 mm

TYP | TYPE: 4007



Max. baubare Länge (mit 1 m-Kabel Zuleitung): 9.742 mm | Max. build length (with 1 m in-feed cable): 9,742 mm

Lichtfarbe Light color	typ. Farbtemp. typ. color temp.	typ. Watt/Meter	typ. Lumen/Watt	typ. Lumen/Meter	typ. CRI	EEK EEC
warmweiß 829 warm white	2900 K	8,7 W/m	84 lm/W	673 lm/m	88	F
weiß 832 white	3200 K	8,7 W/m	85 lm/W	676 lm/m	88	E
kaltweiß 843 cool white	4300 K	8,7 W/m	101 lm/W	807 lm/m	84	D
tageslicht 863 daylight	6300 K	8,7 W/m	93 lm/W	747 lm/m	88	D



Längentoleranz +/- 5 mm bei < 1 m und +/- 0,2 % bei > 1 m | length tolerance +/- 5 mm at < 1 m and +/- 0.2 % at > 1 m

Verbauter LED-Streifen: LEDlight flex 12 8 48 V High Efficiency, Segmente à 90 mm | inserted LED strip: LEDlight flex 12 8 48 V High Efficiency, segments à 90 mm

Lebensdauerabschätzung L90/B10 bei Ta < 55 °C: > 60.000 h | estimated lifetime L90/B10 at Ta < 55 °C: > 60.000 h

² Die EEK-Angabe bezieht sich jeweils auf die verbaute(n) Lichtquelle(n) | The EEC rating refers in each case to the installed light source(s).

AQUALUC W:AVE 17,5 High Brightness 48 V

ABMESSUNGEN: 17,5 x 17,5 mm | DIMENSIONS: 17.5 x 17.5 mm

TYP | TYPE: 4008



Max. baubare Länge (mit 1 m-Kabel Zuleitung): 9.742 mm | Max. build length (with 1 m in-feed cable): 9,742 mm

Lichtfarbe Light color	typ. Farbtemp. typ. color temp.	typ. Watt/Meter	typ. Lumen/Watt	typ. Lumen/Meter	typ. CRI	EEK EEC
warmweiß 829 warm white	2900 K	17,3 W/m	79 lm/W	1267 lm/m	88	F
weiß 832 white	3200 K	17,3 W/m	81 lm/W	1292 lm/m	85	F
kaltweiß 843 cool white	4300 K	17,3 W/m	98 lm/W	1559 lm/m	84	E
tageslicht 863 daylight	6300 K	17,3 W/m	91 lm/W	1459 lm/m	88	E



Längentoleranz +/- 5 mm bei < 1 m und +/- 0,2 % bei > 1 m | length tolerance +/- 5 mm at < 1 m and +/- 0.2 % at > 1 m

Verbauter LED-Streifen: LEDlight flex 12 8 48 V High Efficiency, Segmente à 90 mm | inserted LED strip: LEDlight flex 12 8 48 V High Efficiency, segments à 90 mm

Lebensdauerabschätzung L90/B10 bei Ta < 40 °C: > 60.000 h | estimated lifetime L90/B10 at Ta < 40 °C: > 60.000 h

² Die EEK-Angabe bezieht sich jeweils auf die verbaute(n) Lichtquelle(n) | The EEC rating refers in each case to the installed light source(s).

AQUA	XXXX	XXXX	XXXX	XX	XXX	XXX
	1	2	3	4	5	6
	TYP TYPE	LICHTFARBE LIGHT COLOUR	WUNSCHLÄNGE IN MM WISH LENGTH IN MM	KABEL-ZUFÜHRUNG CABLE FEED	ZULEITUNG CABLE IN-FEED	WEITERLEITUNG CABLE OUT-FEED
	4007 – Bright 48 V 4008 – High Brightness 48 V	0029 – 2900 K 0032 – 3200 K 0043 – 4300 K 0063 – 6300 K		21 – einseitig one-sided 22 – beidseitig double-sided	001 – 1 m-Kabel cable 002 – 2 m-Kabel cable 003 – 3 m-Kabel cable 004 – 4 m-Kabel cable 005 – 5 m-Kabel cable 006 – 6 m-Kabel cable 101 – 0,35-m-Kabel mit M8-Stecker 0,35 m cable with M8 connector	000 – keine Weiterleitung no cable out-feed 001 – 1 m-Kabel cable 002 – 2 m-Kabel cable 003 – 3 m-Kabel cable 004 – 4 m-Kabel cable 005 – 5 m-Kabel cable 006 – 6 m-Kabel cable 008 – 8 m-Kabel cable 010 – 10 m-Kabel cable 102 – 0,35-m-Kabel mit M8-Buchse 0,35 m cable with M8 socket

IN INDIVIDUELLEN LÄNGEN, MIT BEIDSEITIGER EINSPEISUNG ERHÄLTlich | AVAILABLE IN INDIVIDUAL LENGTHS, WITH OPTIONAL IN-FEED ON BOTH SIDES

PASSENDEN ZUBEHÖR (SEITE 71 FF.) | SUITABLE ACCESSORIES (PAGE 71 ET SEQ.)

Längenausdehnung bei Temperaturänderungen beachten. | Please consider linear extension with temperature variations.

Produkte der Schutzart IP 67/68 können Farbtoleranzen aufweisen. Näheres hierzu finden Sie auf www.barthelme.de.
Products with the protection class IP 67/68 can exhibit color tolerances. More information regarding this can be found on www.barthelme.de.

TYP | TYPE: 4003

AQUALUC W:AVE RGB
 ABMESSUNGEN: 17,5 x 17,5 mm | DIMENSIONS: 17,5 x 17,5 mm



Max. baubare Länge (mit 1 m-Kabel Zuleitung): 6.232 mm | Max. build length (with 1 m in-feed cable): 6,232 mm

Lichtfarbe Light color	typ. Farbtemp. typ. color temp.	typ. Watt/Meter	typ. Lumen/Watt	typ. Lumen/Meter
RGB	■ ■ ■	16 W/m	26 lm/W	R: 148 lm/m G: 223 lm/m B: 46 lm/m



Längentoleranz +/- 5 mm bei < 1 m und +/- 0,2 % bei > 1 m | length tolerance +/- 5 mm at < 1 m and +/- 0.2 % at > 1 m

Verbauter LED-Streifen: LEDlight flex 15 8p RGB, Segmente à 90 mm | inserted LED strip: LEDlight flex15 8p RGB, segments à 90 mm

Lebensdauerabschätzung L70/B50 bei Ta < 35 °C: > 30.000 h | estimated lifetime L70/B50 at Ta < 35 °C: > 30,000 h

¹ Die verbaute Lichtquelle fällt nicht unter die Effizienz kennzeichnungspflicht gemäß (EU) VO 2019/2015 |
 The installed light source does not fall under the efficiency labeling obligation according to (EU) VO 2019/2015

TYP | TYPE: 4004

AQUALUC W:AVE RGBW
 ABMESSUNGEN: 17,5 x 17,5 mm | DIMENSIONS: 17,5 x 17,5 mm



Max. baubare Länge (mit 1 m-Kabel Zuleitung): 5.482 mm | Max. build length (with 1 m in-feed cable): 5,482 mm

Lichtfarbe Light color	typ. Farbtemp. typ. color temp.	typ. Watt/Meter	typ. Lumen/Watt	typ. Lumen/Meter
RGBW (3000 K)	■ ■ ■ ■	16,3 W/m	34 lm/W	R: 91 lm/m G: 192 lm/m B: 38 lm/m 3000 K: 232 lm/m



Längentoleranz +/- 5 mm bei < 1 m und +/- 0,2 % bei > 1 m | length tolerance +/- 5 mm at < 1 m and +/- 0.2 % at > 1 m

Verbauter LED-Streifen: LEDlight flex 12 10 RGBW, Segmente à 70 mm | inserted LED strip: LEDlight flex 12 10 RGBW, segments à 70 mm

Lebensdauerabschätzung L70/B50 bei Ta < 35 °C: > 30.000 h | estimated lifetime L70/B50 at Ta < 35 °C: > 30,000 h

¹ Die verbaute Lichtquelle fällt nicht unter die Effizienz kennzeichnungspflicht gemäß (EU) VO 2019/2015 |
 The installed light source does not fall under the efficiency labeling obligation according to (EU) VO 2019/2015

AQUA	XXXX	XXXX	XXXX	XX	XXX	XXX
	1	2	3	4	5	6
	TYP TYPE	LICHTFARBE LIGHT COLOUR	WUNSCHLÄNGE IN MM WISH LENGTH IN MM	KABEL-ZUFÜHRUNG CABLE FEED	ZULEITUNG CABLE IN-FEED	WEITERLEITUNG CABLE OUT-FEED
	4003 – RGB 4004 – RGBW	0RGB – RGB RGBW – RGBW		21 – einseitig one-sided 22 – beidseitig double-sided	001 – 1 m-Kabel cable 002 – 2 m-Kabel cable 003 – 3 m-Kabel cable 004 – 4 m-Kabel cable 005 – 5 m-Kabel cable 006 – 6 m-Kabel cable 101 – 0,35-m-Kabel mit M8-Stecker 0,35 m cable with M8 connector	000 – keine Weiterleitung no cable out-feed 001 – 1 m-Kabel cable 002 – 2 m-Kabel cable 003 – 3 m-Kabel cable 004 – 4 m-Kabel cable 005 – 5 m-Kabel cable 006 – 6 m-Kabel cable 008 – 8 m-Kabel cable 010 – 10 m-Kabel cable 102 – 0,35-m-Kabel mit M8-Buchse 0,35 m cable with M8 socket

IN INDIVIDUELLEN LÄNGEN, MIT BEIDSEITIGER EINSPEISUNG ERHÄLTlich | AVAILABLE IN INDIVIDUAL LENGTHS, WITH OPTIONAL IN-FEED ON BOTH SIDES

PASSENDES ZUBEHÖR (SEITE 71 FF.) | SUITABLE ACCESSORIES (PAGE 71 ET SEQ.)

Längenausdehnung bei Temperaturänderungen beachten. | Please consider linear extension with temperature variations.
 Produkte der Schutzart IP 67/68 können Farbtoleranzen aufweisen. Näheres hierzu finden Sie auf www.barthelme.de.
 Products with the protection class IP 67/68 can exhibit color tolerances. More information regarding this can be found on www.barthelme.de.







AQUALUC C:URVE MINI

- » mit wärmeleitender Polyurethan-Keramik-Verbindung vollvergossene, flexible LED-Lichtlinie mit der Schutzart IP 67
 - » nur ein Bin je Lichtfarbe nach 3-Step-MacAdam
 - » beständig gegen Wasser, UV-Strahlung, Abrieb und Chemikalien
 - » große Bandbreite an Weißtönen (2700 K bis 5700 K)
 - » geringer Biegeradius von lediglich 50 mm (nur eine Achse)
 - » klein, schmal und extrem hell: diese überzeugende Kombination eröffnet ganz neue individuelle Möglichkeiten
 - » gleichmäßige, absolut homogene Ausleuchtung über die gesamte Lichtaustrittsfläche in Kurvenform (d.h. bei Lichtaustritt nach oben kann das Band nach links und rechts gebogen werden)
 - » klare Linien und Lichtaustrittsflächen ermöglichen ein bündiges Verbauen in Decken, Wänden und Möbeln
- » fully encapsulated flexible LED light line with thermal conductive polyurethane-ceramic compound and IP 67 protection
 - » only one bin per color according to 3 step MacAdam
 - » resistant to water, UV radiation, abrasion and chemicals
 - » wide range of white tones (2700 K to 5700 K)
 - » small bending radius of only 50 mm (only one axis)
 - » small, slender and extremely bright: this persuasive combination provides whole new individual application possibilities
 - » uniform, absolute homogeneous illumination over the entire light emitting surface in curve form (i.e. with upward light emittance the C:URVE MINI can be horizontally bent left and right in a curve)
 - » clear lines and light-emitting surface enables a flush installation in ceilings, walls and furniture

TYP | TYPE: 3001

AQUALUC C:URVE MINI
 ABMESSUNGEN: 6 x 13,5 mm | DIMENSIONS: 6 x 13.5 mm

24V CV 117 PITCH 8 120° DIMM 1BIN SDCM 3 50 Ta_{max} 67° Tc IP67



Max. baubare Länge (mit 1 m-Kabel Zuleitung): 9.261 mm | Max. build length (with 1 m in-feed cable): 9,261 mm

Lichtfarbe Light color	typ. Farbtemp. typ. color temp.	typ. Watt/Meter	typ. Lumen/Watt	typ. Lumen/Meter	typ. CRI	EEK EEC
warmweiß 827 warm white	2700 K	8 W/m	32 lm/W	252 lm/m	85	-
weiß 830 white	3000 K	8 W/m	35 lm/W	278 lm/m	85	-
kaltweiß 840 cool white	4000 K	8 W/m	38 lm/W	300 lm/m	85	D
tageslicht 857 daylight	5700 K	8 W/m	38 lm/W	304 lm/m	85	D



Längentoleranz +/- 5 mm bei < 1 m und +/- 0,2 % bei > 1 m | length tolerance +/- 5 mm at < 1 m and +/- 0.2 % at > 1 m

Verbauter LED-Streifen: LEDlight flex 08 8 High Efficiency, Segmente à 60 mm | inserted LED strip: LEDlight flex 08 8 High Efficiency, segments à 60 mm

Lebensdauerabschätzung L90/B10 bei Ta < 50 °C: > 60.000 h | estimated lifetime L90/B10 at Ta < 50 °C: > 60,000 h

¹ Die verbaute Lichtquelle fällt nicht unter die Effizienzzeichnungsspflicht gemäß (EU) VO 2019/2015 | The installed light source does not fall under the efficiency labeling obligation according to (EU) VO 2019/2015

² Die EEK-Angabe bezieht sich jeweils auf die verbaute(n) Lichtquelle(n) | The EEC rating refers in each case to the installed light source(s).

Einzel Farben auf Anfrage erhältlich | single colors available on request

AQUA	XXXX	XXXX	XXXX	XX	XXX	XXX
1	2	3	4	5	6	
TYP TYPE	LICHTFARBE LIGHT COLOUR	WUNSCHLÄNGE IN MM WISH LENGTH IN MM	KABEL-ZUFÜHRUNG CABLE FEED	ZULEITUNG CABLE IN-FEED	WEITERLEITUNG CABLE OUT-FEED	
3001 – C:URVE MINI	0027 – 2700 K 0030 – 3000 K 0040 – 4000 K 0057 – 5700 K 0625 – Rot Red 0525 – Grün Green 0470 – Blau Blue 0593 – Amber		21 – einseitig one-sided 22 – beidseitig double-sided	001 – 1 m-Kabel cable 002 – 2 m-Kabel cable 003 – 3 m-Kabel cable 004 – 4 m-Kabel cable 005 – 5 m-Kabel cable 006 – 6 m-Kabel cable 101 – 0,35-m-Kabel mit M8-Stecker 0,35 m cable with M8 connector	000 – keine Weiterleitung no cable out-feed 001 – 1 m-Kabel cable 002 – 2 m-Kabel cable 003 – 3 m-Kabel cable 004 – 4 m-Kabel cable 005 – 5 m-Kabel cable 006 – 6 m-Kabel cable 008 – 8 m-Kabel cable 010 – 10 m-Kabel cable 102 – 0,35-m-Kabel mit M8-Buchse 0,35 m cable with M8 socket	

IN INDIVIDUELLEN LÄNGEN, MIT BEIDSEITIGER EINSPEISUNG ERHÄLTlich | AVAILABLE IN INDIVIDUAL LENGTHS, WITH OPTIONAL IN-FEED ON BOTH SIDES

PASSENDEN ZUBEHÖR (SEITE 72 FF.) | SUITABLE ACCESSORIES (PAGE 72 ET SEQ.)

Längenausdehnung bei Temperaturänderungen beachten. | Please consider linear extension with temperature variations.
 Produkte der Schutzart IP 67/68 können Farbtoleranzen aufweisen. Näheres hierzu finden Sie auf www.barthelme.de.
 Products with the protection class IP 67/68 can exhibit color tolerances. More information regarding this can be found on www.barthelme.de.



AQUALUC C:URVE

STANDARD BRIGHT

- » mit wärmeleitender Polyurethan-Keramik-Verbindung vollvergossene, flexible LED-Lichtlinie mit der Schutzart IP 67
- » nur ein Bin je Lichtfarbe nach 3-Step-MacAdam
- » beständig gegen Wasser, UV-Strahlung, Abrieb und Chemikalien
- » große Bandbreite an Weißtönen (2800 K bis 6200 K)
- » geringer Biegeradius von 150 mm (nur eine Achse)
- » gleichmäßige, absolut homogene Ausleuchtung über die gesamte Lichtaustrittsfläche in Kurvenform (d.h. bei Lichtaustritt nach oben kann das Band nach links und rechts gebogen werden)
- » klare Linien und Lichtaustrittsflächen ermöglichen ein bündiges Verbauen in Decken, Wänden und Möbeln
- » speziell entwickeltes Einspeisesystem: Kabelzuführung von unten/seitlich, was ein schattenfreies Aneinanderreihen von mehreren Modulen zu einer homogenen Lichtlinie ohne Lichtunterbrechung ermöglicht
- » fully encapsulated flexible LED light line with thermal conductive polyurethane-ceramic compound and IP 67 protection
- » only one bin per color according to 3 step MacAdam
- » resistant to water, UV radiation, abrasion and chemicals
- » wide range of white tones (2800 K to 6200 K)
- » small bending radius of only 150 mm (only one axis)
- » uniform, absolute homogeneous illumination over the entire light emitting surface in curve form (i.e. with upward light emittance the C:URVE can be horizontally bent left and right in a curve)
- » clear lines and light-emitting surface enables a flush installation in ceilings, walls and furniture
- » specially designed in-feed system: cable feed from below/ side which enables a shadow-free alignment of numerous modules for a homogeneous light line with uninterrupted illumination

AQUALUC C:URVE Standard

ABMESSUNGEN: 10 x 18,5 mm | DIMENSIONS: 10 x 18,5 mm

TYP | TYPE: 3002

24V CV 78 PITCH 120° DIMM 1BIN SDCM 3 60 Ta_{max} 71 °Tc IP67 IK10

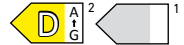

Max. baubare Länge (mit 1 m-Kabel Zuleitung): 9.742 mm | Max. build length (with 1 m in-feed cable): 9.742 mm

Lichtfarbe Light color	typ. Farbtemp. typ. color temp.	typ. Watt/Meter	typ. Lumen/Watt	typ. Lumen/Meter	typ. CRI	EEK EEC
warmweiß 828 warm white	2800 K	5,3 W/m	53 lm/W	286 lm/m	85	-
weiß 832 white	3200 K	5,3 W/m	54 lm/W	287 lm/m	85	-
kaltweiß 842 cool white	4200 K	5,3 W/m	60 lm/W	323 lm/m	85	D
tageslicht 862 daylight	6200 K	5,3 W/m	60 lm/W	318 lm/m	85	D



Längentoleranz +/- 5 mm bei < 1 m und +/- 0,2 % bei > 1 m | length tolerance +/- 5 mm at < 1 m and +/- 0.2 % at > 1 m

Verbauter LED-Streifen: LEDlight flex 12 8p High Efficiency, Segmente à 90 mm | inserted LED strip: LEDlight flex 12 8p High Efficiency, segments à 90 mm

Lebensdauerabschätzung L90/B10 bei Ta < 60 °C: > 60.000 h | estimated lifetime L90/B10 at Ta < 60 °C: > 60,000 h

¹ Die verbaute Lichtquelle fällt nicht unter die Effizienzzeichnungsspflicht gemäß (EU) VO 2019/2015 |

The installed light source does not fall under the efficiency labeling obligation according to (EU) VO 2019/2015

² Die EEK-Angabe bezieht sich jeweils auf die verbaute(n) Lichtquelle(n) | The EEC rating refers in each case to the installed light source(s).

Einzel Farben auf Anfrage erhältlich | single colors available on request

AQUALUC C:URVE Bright

ABMESSUNGEN: 10 x 18,5 mm | DIMENSIONS: 10 x 18,5 mm

TYP | TYPE: 3003

24V CV 117 PITCH 8 120° DIMM 1BIN SDCM 3 55 Ta_{max} 68 °Tc IP67 IK10



Max. baubare Länge (mit 1 m-Kabel Zuleitung): 9.262 mm | Max. build length (with 1 m in-feed cable): 9.262 mm

Lichtfarbe Light color	typ. Farbtemp. typ. color temp.	typ. Watt/Meter	typ. Lumen/Watt	typ. Lumen/Meter	typ. CRI	EEK EEC
warmweiß 828 warm white	2800 K	8 W/m	49 lm/W	392 lm/m	85	-
weiß 832 white	3200 K	8 W/m	50 lm/W	399 lm/m	85	-
kaltweiß 842 cool white	4200 K	8 W/m	56 lm/W	449 lm/m	85	D
tageslicht 862 daylight	6200 K	8 W/m	53 lm/W	424 lm/m	85	D



Längentoleranz +/- 5 mm bei < 1 m und +/- 0,2 % bei > 1 m | length tolerance +/- 5 mm at < 1 m and +/- 0.2 % at > 1 m

Verbauter LED-Streifen: LEDlight flex 08 8 High Efficiency, Segmente à 60 mm | inserted LED strip: LEDlight flex 08 8 High Efficiency, segments à 60 mm

Lebensdauerabschätzung L90/B10 bei Ta < 55 °C: > 60.000 h | estimated lifetime L90/B10 at Ta < 55 °C: > 60,000 h

¹ Die verbaute Lichtquelle fällt nicht unter die Effizienzzeichnungsspflicht gemäß (EU) VO 2019/2015 |

The installed light source does not fall under the efficiency labeling obligation according to (EU) VO 2019/2015

² Die EEK-Angabe bezieht sich jeweils auf die verbaute(n) Lichtquelle(n) | The EEC rating refers in each case to the installed light source(s).

Einzel Farben auf Anfrage erhältlich | single colors available on request

AQUA	XXXX	XXXX	XXXX	XX	XXX	XXX
	1	2	3	4	5	6
TYP TYPE	LICHTFARBE LIGHT COLOUR	WUNSCHLÄNGE IN MM WISH LENGTH IN MM	KABEL-ZUFÜHRUNG CABLE FEED	ZULEITUNG CABLE IN-FEED	WEITERLEITUNG CABLE OUT-FEED	
3002 – Standard 3003 – Bright	0028 – 2800 K 0032 – 3200 K 0042 – 4200 K 0062 – 6200 K 0625 – Rot Red 0525 – Grün Green 0470 – Blau Blue 0593 – Amber		21 – einseitig one-sided 22 – beidseitig double-sided	001 – 1 m-Kabel cable 002 – 2 m-Kabel cable 003 – 3 m-Kabel cable 004 – 4 m-Kabel cable 005 – 5 m-Kabel cable 006 – 6 m-Kabel cable 101 – 0,35-m-Kabel mit M8-Stecker 0,35 m cable with M8 connector	000 – keine Weiterleitung no cable out-feed 001 – 1 m-Kabel cable 002 – 2 m-Kabel cable 003 – 3 m-Kabel cable 004 – 4 m-Kabel cable 005 – 5 m-Kabel cable 006 – 6 m-Kabel cable 008 – 8 m-Kabel cable 010 – 10 m-Kabel cable 102 – 0,35-m-Kabel mit M8-Buchse 0,35 m cable with M8 socket	

IN INDIVIDUELLEN LÄNGEN, MIT BEIDSEITIGER EINSPEISUNG ERHÄLTlich | AVAILABLE IN INDIVIDUAL LENGTHS, WITH OPTIONAL IN-FEED ON BOTH SIDES

PASSENDES ZUBEHÖR (SEITE 72 FF.) | SUITABLE ACCESSORIES (PAGE 72 ET SEQ.)

Längenausdehnung bei Temperaturänderungen beachten. | Please consider linear extension with temperature variations.

Produkte der Schutzart IP 67/68 können Farbtoleranzen aufweisen. Näheres hierzu finden Sie auf www.barthelme.de. | Products with the protection class IP 67/68 can exhibit color tolerances. More information regarding this can be found on www.barthelme.de.

AQUALUC C:URVE High Brightness

ABMESSUNGEN: 10 x 18,5 mm | DIMENSIONS: 10 x 18.5 mm

TYP | TYPE: 3004



Max. baubare Länge (mit 1 m-Kabel Zuleitung): 4.792 mm | length: 4,792 mm

Lichtfarbe Light color	typ. Farbtemp. typ. color temp.	typ. Watt/Meter	typ. Lumen/Watt	typ. Lumen/Meter	typ. CRI	EEK EEC
warmweiß 828 warm white	2800 K	17,3 W/m	45 lm/W	777 lm/m	85	F
weiß 832 white	3200 K	17,3 W/m	46 lm/W	777 lm/m	85	E
kaltweiß 842 cool white	4200 K	17,3 W/m	53 lm/W	899 lm/m	85	E
tageslicht 862 daylight	6200 K	17,3 W/m	59 lm/W	1.016 lm/m	85	D



Längentoleranz +/- 5 mm bei < 1 m und +/- 0,2 % bei > 1 m | length tolerance +/- 5 mm at < 1 m and +/- 0.2 % at > 1 m

Verbauter LED-Streifen: LEDlight flex 12 8p High Efficiency Plus, Segmente à 90 mm | inserted LED strip: LEDlight flex 12 8p High Efficiency Plus, segments à 90 mm

Lebensdauerabschätzung L90/B10 bei Ta < 40 °C: > 60.000 h | estimated lifetime L90/B10 at Ta < 40 °C: > 60,000 h

² Die EEK-Angabe bezieht sich jeweils auf die verbaute(n) Lichtquelle(n) | The EEC rating refers in each case to the installed light source(s).

Einzel Farben auf Anfrage erhältlich | single colors available on request

AQUA	XXXX	XXXX	XXXX	XX	XXX	XXX
	1	2	3	4	5	6
TYP TYPE	LICHTFARBE LIGHT COLOUR	WUNSCHLÄNGE IN MM WISH LENGTH IN MM	KABEL-ZUFÜHRUNG CABLE FEED	ZULEITUNG CABLE IN-FEED	WEITERLEITUNG CABLE OUT-FEED	
3004 – High Brightness	0028 – 2800 K 0032 – 3200 K 0042 – 4200 K 0062 – 6200 K 0625 – Rot Red 0525 – Grün Green 0470 – Blau Blue 0593 – Amber		21 – einseitig one-sided 22 – beidseitig double-sided	001 – 1 m-Kabel cable 002 – 2 m-Kabel cable 003 – 3 m-Kabel cable 004 – 4 m-Kabel cable 005 – 5 m-Kabel cable 006 – 6 m-Kabel cable 101 – 0,35-m-Kabel mit M8-Stecker 0,35 m cable with M8 connector	000 – keine Weiterleitung no cable out-feed 001 – 1 m-Kabel cable 002 – 2 m-Kabel cable 003 – 3 m-Kabel cable 004 – 4 m-Kabel cable 005 – 5 m-Kabel cable 006 – 6 m-Kabel cable 008 – 8 m-Kabel cable 010 – 10 m-Kabel cable 102 – 0,35-m-Kabel mit M8-Buchse 0,35 m cable with M8 socket	

IN INDIVIDUELLEN LÄNGEN, MIT BEIDSEITIGER EINSPEISUNG ERHÄLTlich | AVAILABLE IN INDIVIDUAL LENGTHS, WITH OPTIONAL IN-FEED ON BOTH SIDES

PASSENDEN ZUBEHÖR (SEITE 72 FF.) | SUITABLE ACCESSORIES (PAGE 72 ET SEQ.)

Längenausdehnung bei Temperaturänderungen beachten. | Please consider linear extension with temperature variations.

Produkte der Schutzart IP 67/68 können Farbtoleranzen aufweisen. Näheres hierzu finden Sie auf www.barthelme.de. | Products with the protection class IP 67/68 can exhibit color tolerances. More information regarding this can be found on www.barthelme.de.

TYP | TYPE: 3010

AQUALUC C:URVE Bright 48 V
 ABMESSUNGEN: 10 x 18,5 mm | DIMENSIONS: 10 x 18.5 mm

48 V CV 78 PITCH 120° DIMM 1BIN SDCM 3 55 Ta_{max} 68° Tc IP67 IK10

D A₁G² E A₁G² F A₁G²

Max. baubare Länge (mit 1 m-Kabel Zuleitung): 9.742 mm | Max. build length (with 1 m in-feed cable): 9.742 mm

Lichtfarbe Light color	typ. Farbtemp. typ. color temp.	typ. Watt/Meter	typ. Lumen/Watt	typ. Lumen/Meter	typ. CRI	EEK EEC
warmweiß 827 warm white	2700 K	8,7 W/m	54 lm/W	432 lm/m	88	F
weiß 931 white	3100 K	8,7 W/m	55 lm/W	438 lm/m	90	E
kaltweiß 842 cool white	4200 K	8,7 W/m	66 lm/W	525 lm/m	88	D
tageslicht 961 daylight	6100 K	8,7 W/m	58 lm/W	463 lm/m	91	D



Längentoleranz +/- 5 mm bei < 1 m und +/- 0.2 % bei > 1 m | length tolerance +/- 5 mm at < 1 m and +/- 0.2 % at > 1 m

Verbauter LED-Streifen: LEDlight flex 12 8 48 V High Efficiency, Segmente à 90 mm | inserted LED strip: LEDlight flex 12 8 48 V High Efficiency, segments à 90 mm

Lebensdauerabschätzung L90/B10 bei Ta < 55 °C: > 60.000 h | estimated lifetime L90/B10 at Ta < 55 °C: > 60,000 h

² Die EEK-Angabe bezieht sich jeweils auf die verbaute(n) Lichtquelle(n) | The EEC rating refers in each case to the installed light source(s).

TYP | TYPE: 3011

AQUALUC C:URVE High Brightness 48 V
 ABMESSUNGEN: 10 x 18,5 mm | DIMENSIONS: 10 x 18.5 mm

48 V CV 78 PITCH 120° DIMM 1BIN SDCM 3 40 Ta_{max} 66° Tc IP67 IK10

E A₁G² F A₁G²

Max. baubare Länge (mit 1 m-Kabel Zuleitung): 9.742 mm | Max. build length (with 1 m in-feed cable): 9.742 mm

Lichtfarbe Light color	typ. Farbtemp. typ. color temp.	typ. Watt/Meter	typ. Lumen/Watt	typ. Lumen/Meter	typ. CRI	EEK EEC
warmweiß 827 warm white	2700 K	17,3 W/m	51 lm/W	816 lm/m	87	F
weiß 831 white	3100 K	17,3 W/m	57 lm/W	904 lm/m	86	F
kaltweiß 842 cool white	4200 K	17,3 W/m	59 lm/W	944 lm/m	84	E
tageslicht 861 daylight	6100 K	17,3 W/m	57 lm/W	917 lm/m	88	E



Längentoleranz +/- 5 mm bei < 1 m und +/- 0.2 % bei > 1 m | length tolerance +/- 5 mm at < 1 m and +/- 0.2 % at > 1 m

Verbauter LED-Streifen: LEDlight flex 12 8 48 V High Efficiency, Segmente à 90 mm | inserted LED strip: LEDlight flex 12 8 48 V High Efficiency, segments à 90 mm

Lebensdauerabschätzung L90/B10 bei Ta < 40 °C: > 60.000 h | estimated lifetime L90/B10 at Ta < 40 °C: > 60,000 h

² Die EEK-Angabe bezieht sich jeweils auf die verbaute(n) Lichtquelle(n) | The EEC rating refers in each case to the installed light source(s).

AQUA	XXXX	XXXX	XXXX	XX	XXX	XXX	
	1	2	3	4	5	6	
TYP TYPE	LICHTFARBE LIGHT COLOUR		WUNSCHLÄNGE IN MM WISH LENGTH IN MM		KABEL-ZUFÜHRUNG CABLE FEED	ZULEITUNG CABLE IN-FEED	WEITERLEITUNG CABLE OUT-FEED
3010 – Bright 48 V 3011 – High Brightness 48 V	0027 – 2700 K 0031 – 3100 K 0042 – 4200 K 0061 – 6100 K				21 – einseitig one-sided 22 – beidseitig double-sided	001 – 1 m-Kabel cable 002 – 2 m-Kabel cable 003 – 3 m-Kabel cable 004 – 4 m-Kabel cable 005 – 5 m-Kabel cable 006 – 6 m-Kabel cable 101 – 0,35-m-Kabel mit M8-Stecker 0,35 m cable with M8 connector	000 – keine Weiterleitung no cable out-feed 001 – 1 m-Kabel cable 002 – 2 m-Kabel cable 003 – 3 m-Kabel cable 004 – 4 m-Kabel cable 005 – 5 m-Kabel cable 006 – 6 m-Kabel cable 008 – 8 m-Kabel cable 010 – 10 m-Kabel cable 102 – 0,35-m-Kabel mit M8-Buchse 0,35 m cable with M8 socket

IN INDIVIDUELLEN LÄNGEN, MIT BEIDSEITIGER EINSPEISUNG ERHÄLTlich | AVAILABLE IN INDIVIDUAL LENGTHS, WITH OPTIONAL IN-FEED ON BOTH SIDES

PASSENDEN ZUBEHÖR (SEITE 72 FF.) | SUITABLE ACCESSORIES (PAGE 72 ET SEQ.)

Längenausdehnung bei Temperaturänderungen beachten. | Please consider linear extension with temperature variations.
 Produkte der Schutzart IP 67/68 können Farbtoleranzen aufweisen. Näheres hierzu finden Sie auf www.barthelme.de. | Products with the protection class IP 67/68 can exhibit color tolerances. More information regarding this can be found on www.barthelme.de.

AQUALUC C:URVE RGB

ABMESSUNGEN: 10 x 18,5 mm | DIMENSIONS: 10 x 18,5 mm

TYP | TYPE: 3005



Max. baubare Länge (mit 1 m-Kabel Zuleitung): 6,232 mm | Max. build length (with 1 m in-feed cable): 6,232 mm

Lichtfarbe Light color	typ. Farbtemp. typ. color temp.	typ. Watt/Meter	typ. Lumen/Watt	typ. Lumen/Meter
RGB	RGB	16 W/m	15 lm/W	R: 87 lm/m G: 128 lm/m B: 27 lm/m



Längentoleranz +/- 5 mm bei < 1 m und +/- 0,2 % bei > 1 m | length tolerance +/- 5 mm at < 1 m and +/- 0.2 % at > 1 m

Verbauter LED-Streifen: LEDlight flex 15 8p RGB, Segmente à 90 mm | inserted LED strip: LEDlight flex15 8p RGB, segments à 90 mm

Lebensdauerabschätzung L70/B50 bei Ta < 35 °C: > 30.000 h | estimated lifetime L70/B50 at Ta < 35 °C: > 30,000 h

¹ Die verbaute Lichtquelle fällt nicht unter die Effizienz kennzeichnungspflicht gemäß (EU) VO 2019/2015 |
The installed light source does not fall under the efficiency labeling obligation according to (EU) VO 2019/2015

AQUALUC C:URVE RGBW

ABMESSUNGEN: 10 x 18,5 mm | DIMENSIONS: 10 x 18,5 mm

TYP | TYPE: 3007



Max. baubare Länge (mit 1 m-Kabel Zuleitung): 5,482 mm | Max. build length (with 1 m in-feed cable): 5,482 mm

Lichtfarbe Light color	typ. Farbtemp. typ. color temp.	typ. Watt/Meter	typ. Lumen/Watt	typ. Lumen/Meter
RGBW (3000 K)	RGBW	16,3 W/m	19 lm/W	R: 47 lm/m G: 105 lm/m B: 24 lm/m 3000 K: 135 lm/m



Längentoleranz +/- 5 mm bei < 1 m und +/- 0,2 % bei > 1 m | length tolerance +/- 5 mm at < 1 m and +/- 0.2 % at > 1 m

Verbauter LED-Streifen: LEDlight flex 12 10 RGBW, Segmente à 70 mm | inserted LED strip: LEDlight flex 12 10 RGBW, segments à 70 mm

Lebensdauerabschätzung L70/B50 bei Ta < 35 °C: > 30.000 h | estimated lifetime L70/B50 at Ta < 35 °C: > 30,000 h

¹ Die verbaute Lichtquelle fällt nicht unter die Effizienz kennzeichnungspflicht gemäß (EU) VO 2019/2015 |
The installed light source does not fall under the efficiency labeling obligation according to (EU) VO 2019/2015

AQUA	XXXX	XXXX	XXXX	XX	XXX	XXX
	1	2	3	4	5	6
	TYP TYPE	LICHTFARBE LIGHT COLOUR	WUNSCHLÄNGE IN MM WISH LENGTH IN MM	KABEL-ZUFÜHRUNG CABLE FEED	ZULEITUNG CABLE IN-FEED	WEITERLEITUNG CABLE OUT-FEED
	3005 – RGB 3007 – RGBW	0RGB – RGB RGBW – RGBW		21 – einseitig one-sided 22 – beidseitig double-sided	001 – 1 m-Kabel cable 002 – 2 m-Kabel cable 003 – 3 m-Kabel cable 004 – 4 m-Kabel cable 005 – 5 m-Kabel cable 006 – 6 m-Kabel cable 101 – 0,35-m-Kabel mit M8-Stecker 0,35 m cable with M8 connector	000 – keine Weiterleitung no cable out-feed 001 – 1 m-Kabel cable 002 – 2 m-Kabel cable 003 – 3 m-Kabel cable 004 – 4 m-Kabel cable 005 – 5 m-Kabel cable 006 – 6 m-Kabel cable 008 – 8 m-Kabel cable 010 – 10 m-Kabel cable 102 – 0,35-m-Kabel mit M8-Buchse 0,35 m cable with M8 socket

IN INDIVIDUELLEN LÄNGEN, MIT VERSCHIEDENEN EINSPEISEOPTIONEN ERHÄLTlich |
AVAILABLE IN INDIVIDUAL LENGTHS, WITH OPTIONAL IN-FEED ON BOTH SIDES

PASSENDEN ZUBEHÖR (SEITE 72 FF.) | SUITABLE ACCESSORIES (PAGE 72 ET SEQ.)

Längenausdehnung bei Temperaturänderungen beachten. | Please consider linear extension with temperature variations.

Produkte der Schutzart IP 67/68 können Farbtoleranzen aufweisen. Näheres hierzu finden Sie auf www.barthelme.de.

Products with the protection class IP 67/68 can exhibit color tolerances. More information regarding this can be found on www.barthelme.de.

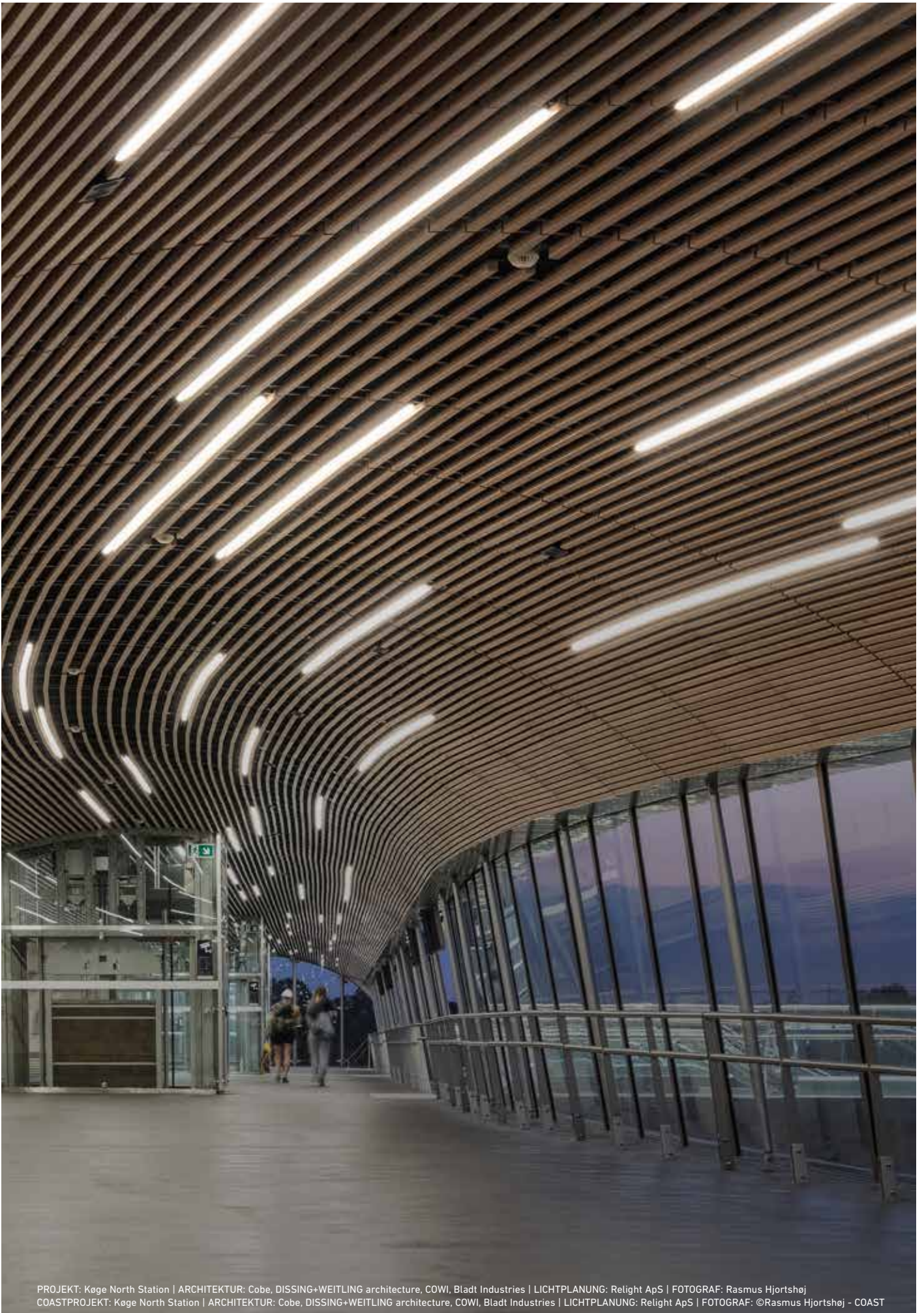

PROJEKT: Køge North Station | ARCHITEKTUR: Cobe, DISSING+WEITLING architecture, COWI, Bladt Industries | LICHTPLANUNG: Relight ApS | FOTOGRAF: Rasmus Hjortshøj
COASTPROJEKT: Køge North Station | ARCHITEKTUR: Cobe, DISSING+WEITLING architecture, COWI, Bladt Industries | LICHTPLANUNG: Relight ApS | FOTOGRAF: ©Rasmus Hjortshøj - COAST



AQUALUC C:URVE WIDE

- » mit wärmeleitender Polyurethan-Keramik-Verbindung vollvergossene, flexible LED-Lichtlinie mit der Schutzart IP 67
- » nur ein Bin je Lichtfarbe nach 3-Step-MacAdam
- » hoher Lichtstrom von über 1.300 lm/m möglich
- » beständig gegen Wasser, UV-Strahlung, Abrieb und Chemikalien
- » große Bandbreite von Weißtönen (2800 K bis 6500 K)
- » geringer Biegeradius von 200 mm (nur eine Achse)
- » absolut homogene, helle Ausleuchtung über die gesamte Lichtaustrittsfläche in Kurvenform (d.h. bei Lichtaustritt nach oben kann das Band nach links und rechts gebogen werden)
- » klare Linien und Lichtaustrittsflächen ermöglichen ein bündiges Verbauen in Decken, Wänden und Möbeln
- » speziell entwickeltes Einspeisesystem: Kabelführungen von unten/seitlich, was ein schattenfreies Aneinanderreihen von mehreren Modulen zu einer homogenen Lichtlinie ohne Lichtunterbrechung ermöglicht
- » in Verbindung mit unserem AQUALUC W:AVE sind Installationen auf allen Achsen möglich
- » mit 48 V-Technologie für extra große Einspeiselängen (bis 22.590 mm bei Bright, bis 14.400 mm bei High Brightness möglich); mehrere Teilstücke können miteinander verbunden und mit nur einem Netzteil betrieben werden
- » fully encapsulated flexible LED light line with thermal conductive polyurethane-ceramic compound and IP 67 protection
- » only one bin per light color according to 3 step MacAdam
- » high luminous flux of over 1,300 lm/m possible
- » resistant to water, UV radiation, abrasion and chemicals
- » wide range of white tones (2800 K to 6500 K)
- » small bending radius of 200 mm (only one axis)
- » uniform, absolute homogeneous illumination over the entire light emitting surface in curve form (i.e. with upward light emittance the C:URVE can be horizontally bent left and right in a curve)
- » clear lines and light-emitting surface enables a flush installation in ceilings, walls and furniture
- » specially designed in-feed system: cable feed from below/ side which enables a shadow-free alignment of numerous modules for a homogeneous light line with uninterrupted illumination
- » installations on all axes are possible in combination with our AQUALUC W:AVE
- » with 48 V technology for extra long feed-in lengths (up to 22,590 mm possible with Bright, up to 14,400 mm possible with High Brightness); several sections can be connected and operated with only one power supply unit

TYP | TYPE: 3012

AQUALUC C:URVE WIDE Bright 48 V
 ABMESSUNGEN: 17,5 x 17,5 mm | DIMENSIONS: 17.5 x 17.5 mm



Max. baubare Länge (mit 1 m-Kabel Zuleitung): 9.742 mm | Max. build length (with 1 m in-feed cable): 9,742 mm

Lichtfarbe Light color	typ. Farbtemp. typ. color temp.	typ. Watt/Meter	typ. Lumen/Watt	typ. Lumen/Meter	typ. CRI	EEK EEC
warmweiß 929 warm white	2900 K	8,7 W/m	76 lm/W	606 lm/m	90	F
weiß 832 white	3200 K	8,7 W/m	82 lm/W	657 lm/m	86	E
kaltweiß 843 cool white	4300 K	8,7 W/m	95 lm/W	756 lm/m	84	D
tageslicht 863 daylight	6300 K	8,7 W/m	87 lm/W	695 lm/m	88	D



Längentoleranz +/- 5 mm bei < 1 m und +/- 0,2 % bei > 1 m | length tolerance +/- 5 mm at < 1 m and +/- 0.2 % at > 1 m

Verbauter LED-Streifen: LEDlight flex 12 8 48 V High Efficiency, Segmente à 90 mm | inserted LED strip: LEDlight flex 12 8 48 V High Efficiency, segments à 90 mm

Lebensdauerabschätzung L90/B10 bei Ta < 55 °C: > 60.000 h | estimated lifetime L90/B10 at Ta < 55 °C: > 60,000 h

² Die EEK-Angabe bezieht sich jeweils auf die verbaute(n) Lichtquelle(n) | The EEC rating refers in each case to the installed light source(s).

TYP | TYPE: 3013

AQUALUC C:URVE WIDE High Brightness 48 V
 ABMESSUNGEN: 17,5 x 17,5 mm | DIMENSIONS: 17.5 x 17.5 mm



Max. baubare Länge (mit 1 m-Kabel Zuleitung): 9.742 mm | Max. build length (with 1 m in-feed cable): 9,742 mm

Lichtfarbe Light color	typ. Farbtemp. typ. color temp.	typ. Watt/Meter	typ. Lumen/Watt	typ. Lumen/Meter	typ. CRI	EEK EEC
warmweiß 829 warm white	2900 K	17,3 W/m	70 lm/W	1120 lm/m	87	F
weiß 832 white	3200 K	17,3 W/m	79 lm/W	1255 lm/m	85	F
kaltweiß 843 cool white	4300 K	17,3 W/m	91 lm/W	1446 lm/m	84	E
tageslicht 863 daylight	6300 K	17,3 W/m	84 lm/W	1334 lm/m	88	E



Längentoleranz +/- 5 mm bei < 1 m und +/- 0,2 % bei > 1 m | length tolerance +/- 5 mm at < 1 m and +/- 0.2 % at > 1 m

Verbauter LED-Streifen: LEDlight flex 12 8 48 V High Efficiency, Segmente à 90 mm | inserted LED strip: LEDlight flex 12 8 48 V High Efficiency, segments à 90 mm

Lebensdauerabschätzung L90/B10 bei Ta < 40 °C: > 60.000 h | estimated lifetime L90/B10 at Ta < 40 °C: > 60,000 h

² Die EEK-Angabe bezieht sich jeweils auf die verbaute(n) Lichtquelle(n) | The EEC rating refers in each case to the installed light source(s).

AQUA	XXXX	XXXX	XXXX	XX	XXX	XXX
1	2	3	4	5	6	
TYP TYPE	LICHTFARBE LIGHT COLOUR	WUNSCHLÄNGE IN MM WISH LENGTH IN MM	KABEL-ZUFÜHRUNG CABLE FEED	ZULEITUNG CABLE IN-FEED	WEITERLEITUNG CABLE OUT-FEED	
3012 – Bright 48 V 3013 – High Brightness 48 V	0029 – 2900 K 0032 – 3200 K 0043 – 4300 K 0063 – 6300 K		21 – einseitig one-sided 22 – beidseitig double-sided	001 – 1 m-Kabel cable 002 – 2 m-Kabel cable 003 – 3 m-Kabel cable 004 – 4 m-Kabel cable 005 – 5 m-Kabel cable 006 – 6 m-Kabel cable 101 – 0,35-m-Kabel mit M8-Stecker 0,35 m cable with M8 connector	000 – keine Weiterleitung no cable out-feed 001 – 1 m-Kabel cable 002 – 2 m-Kabel cable 003 – 3 m-Kabel cable 004 – 4 m-Kabel cable 005 – 5 m-Kabel cable 006 – 6 m-Kabel cable 008 – 8 m-Kabel cable 010 – 10 m-Kabel cable 102 – 0,35-m-Kabel mit M8-Buchse 0,35 m cable with M8 socket	

IN INDIVIDUELLEN LÄNGEN, MIT BEIDSEITIGER EINSPEISUNG ERHÄLTlich | AVAILABLE IN INDIVIDUAL LENGTHS, WITH OPTIONAL IN-FEED ON BOTH SIDES

PASSENDEN ZUBEHÖR (SEITE 71 FF.) | SUITABLE ACCESSORIES (PAGE 71 ET SEQ.)

Längenausdehnung bei Temperaturänderungen beachten. | Please consider linear extension with temperature variations.

Produkte der Schutzart IP 67/68 können Farbtoleranzen aufweisen. Näheres hierzu finden Sie auf www.barthelme.de. | Products with the protection class IP 67/68 can exhibit color tolerances. More information regarding this can be found on www.barthelme.de.



PROJEKT: Wohngebäude Berlin | FOTOGRAF: ©X21de - Reiner Freese

AQUALUC ZUBEHÖR | ACCESSORIES

BEFESTIGUNG | MOUNTING

Sie haben mehrere Möglichkeiten die AQUALUC-Lichtlinien zu befestigen: Vom Halteprofil bei gerader Montage über ein Halter-Set oder Doppelklebeband bis hin zum Konstruktionsklebstoff bei flexiblem Einsatz. |

You have various possibilities to secure the AQUALUC light lines. Either with support profiles for linear lines or using retaining brackets, double-sided adhesive tape or construction glue for flexible installations.

AQUALUC S:OLID HALTEPROFILE | SUPPORT PROFILES

Artikel-Nr. Item no.	Beschreibung Description
40100140	AQUALUC S:OLID Halter-Set, V4A-Edelstahl, 10x Halter, 10 Schrauben, 10 Dübel AQUALUC S:OLID bracket set, 316L stainless steel, 10x brackets, 10 screws, 10 dowels
40100141	AQUALUC S:OLID Halteprofil, PC-Kunststoff (21,6 x 13,5 mm), UV-stabil, 1 m AQUALUC S:OLID support profile, PC plastic (21.6 x 13.5 mm), UV resistant, 1 m
40100142	AQUALUC S:OLID Halteprofil, PC-Kunststoff (21,6 x 13,5 mm), UV-stabil, 2 m AQUALUC S:OLID support profile, PC plastic (21.6 x 13.5 mm), UV resistant, 2 m



AQUALUC MINI HALTE- UND MONTAGEPROFILE, HALTER-SETS | SUPPORT AND MOUNTING PROFILES, BRACKET SETS

Artikel-Nr. Item no.	Beschreibung Description
40100107	AQUALUC MINI Halteprofil, PC-Kunststoff (13 x 9,9 mm), UV-stabil, 1 m AQUALUC MINI support profile, PC plastic (13 x 9.9 mm), UV resistant, 1 m
40100108	AQUALUC MINI Halteprofil, PC-Kunststoff (13 x 9,9 mm), UV-stabil, 2 m AQUALUC MINI support profile, PC plastic (13 x 9.9 mm), UV resistant, 2 m



HINWEISE | NOTES:

Bitte beachten Sie, dass sich unterschiedliche Werkstoffe bei einer Temperaturänderung unterschiedlich stark ausdehnen können. Dies stellt keinen Produktmangel dar, sondern ist ein normaler physikalischer Vorgang. Konkret bedeutet dies, dass sich eine lineare thermische Längenausdehnung von ca. 1 mm pro Meter und 15 °C Temperaturänderung bei den AQUALUC Lichtlinien ergibt. Diese zusätzlich benötigte Dehnungsfuge sollte immer mit einbezogen werden, wenn mehrere Profile aneinandergereiht werden. Das AQUALUC darf nicht über Stoßstellen montiert werden. Es empfiehlt sich daher bei Einsatz der Montageprofile nach der Regel: AQUALUC Länge in cm < Halteprofillänge am Stück vorzugehen.

Sollten Sie zwei Profile direkt aneinander (Stoß-an-Stoß) verbauen, achten Sie bitte bei der Montage darauf, das sich die Profile bei Temperaturschwankungen ausdehnen bzw. zusammenziehen. Bei bauseitiger Montage mittels Schrauben, empfehlen wir Langlöcher, damit auch die Ausdehnung des Bereiches zwischen den Schrauben ausgeglichen werden kann. Die Schrauben dürfen nicht zu fest angezogen werden, sodass eine Bewegung des Profils in Längsrichtung möglich ist.

Die folgenden Montageprofile für W:AVE und C:URVE ermöglichen es dem AQUALUC, sich linear auszudehnen, da sie nicht im Profil geklemmt, sondern nur gehalten werden: AQUALUC W:AVE (13,5 x 13,5 mm) 40500017, 40500018 || AQUALUC W:AVE (17,5 x 17,5 mm) 40500112, 40500113, 40500102, 40500103, 40500027, 40500028 || AQUALUC C:URVE (10 x 18,5 mm) 40500037, 40500038.

Bei der Herstellung von vergossenen Leuchten kann es zu Einschlüssen von Luftbläschen kommen. Diese Bläschen sind produktionsbedingt und stellen keinen Mangel dar. Sind die Bläschen jedoch innerhalb des Strahlengangs einer LED, kann dies einen Mangel bedeuten. |







Please be aware that different materials can expand to different degrees when the temperature changes. This is not a product defect but a normal physical process. In practical terms, this means that a linear thermal linear expansion of approx. 1 mm per metre per 15 °C temperature change occurs with the AQUALUC light lines. This additionally required expansion joint should always be included if several profiles are aligned. The AQUALUC must not be mounted over joints. When using the mounting profiles, it is therefore recommended to follow the rule: AQUALUC length in cm < holding profile length in one piece.

If you install two profiles directly next to each other (end to end), please make sure that the profiles expand or contract when the temperature fluctuates. In case of on-site installation using screws, we recommend slotted holes so that the expansion of the area between the screws can also be compensated. The screws must not be tightened too much, so that the profile can be moved longitudinally.

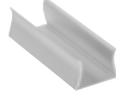



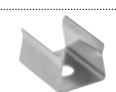
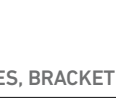

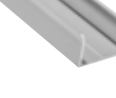

The following mounting profiles for W:AVE and C:URVE enable the AQUALUC to expand linearly as they are not gripped by the profile: AQUALUC W:AVE (13.5 x 13.5 mm) 40500017, 40500018 || AQUALUC W:AVE (17.5 x 17.5 mm) 40500112, 40500113, 40500102, 40500103, 40500027, 40500028 || AQUALUC C:URVE (10 x 18.5 mm) 40500037, 40500038.

During the production of encapsulated luminaires, air bubbles may be enclosed. These bubbles are production-related and do not represent a defect. If the bubbles are within the beam path of an LED, this may constitute a defect.

AQUALUC W:AVE BRIGHT HALTE- UND MONTAGEPROFILE, HALTER-SETS | SUPPORT AND MOUNTING PROFILES, BRACKET SETS

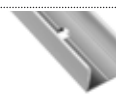



Artikel-Nr. Item no.	Beschreibung Description	
40500051	AQUALUC W:AVE Bright (13,5 x 13,5 mm) Montageprofil (19 x 13 mm), PC-Kunststoff, UV-stabil, 1 m AQUALUC W:AVE Bright (13.5 x 13.5 mm) mounting profile (19 x 13 mm), PC plastic, UV resistant, 1 m	
40500052	AQUALUC W:AVE Bright (13,5 x 13,5 mm) Montageprofil (19 x 13 mm), PC-Kunststoff, UV-stabil, 2 m AQUALUC W:AVE Bright (13.5 x 13.5 mm) mounting profile (19 x 13 mm), PC plastic, UV resistant, 2 m	
40500013	AQUALUC W:AVE Bright (13,5 x 13,5 mm) Montageprofil (19 x 13 mm), Aluminium, eloxiert, 1 m AQUALUC W:AVE Bright (13.5 x 13.5 mm) mounting profile (19 x 13 mm), aluminium, anodised, 1 m	
40500014	AQUALUC W:AVE Bright (13,5 x 13,5 mm) Montageprofil (19 x 13 mm), Aluminium, eloxiert, 2 m AQUALUC W:AVE Bright (13.5 x 13.5 mm) mounting profile (19 x 13 mm), aluminium, anodised, 2 m	
40500091	AQUALUC W:AVE Bright (13,5 x 13,5 mm) Montageprofil mit Befestigungsflügel (31 x 13 mm), Aluminium, eloxiert, 1 m AQUALUC W:AVE Bright (13.5 x 13.5 mm) mounting profile with fixing wing (31 x 13 mm), aluminium, anodised, 1 m	
40500092	AQUALUC W:AVE Bright (13,5 x 13,5 mm) Montageprofil mit Befestigungsflügel (31 x 13 mm), Aluminium, eloxiert, 2 m AQUALUC W:AVE Bright (13.5 x 13.5 mm) mounting profile with fixing wing (31 x 13 mm), aluminium, anodised, 2 m	
40500017	AQUALUC W:AVE (13,5 x 13,5 mm) Montageprofil (18,5 x 19,4 mm), Aluminium, eloxiert, natur, 2 m AQUALUC W:AVE (13.5 x 13.5 mm) mounting profile (18.5 x 19.4 mm), aluminium, anodised, untreated, 2 m	
40500018	AQUALUC W:AVE (13,5 x 13,5 mm) Montageprofil (18,5 x 19,4 mm), Aluminium, eloxiert, natur, 3 m AQUALUC W:AVE (13.5 x 13.5 mm) mounting profile (18.5 x 19.4 mm), aluminium, anodised, untreated 3 m	
40500015	AQUALUC W:AVE Bright (13,5 x 13,5 mm) Halter-Set (19 x 13 mm), Aluminium, eloxiert, 10 Stück à 5 cm, 10 Schrauben, 10 Dübel AQUALUC W:AVE Bright (13.5 x 13.5 mm) bracket set (19 x 13 mm), aluminium, anodised, 10 pieces à 5 cm, 10 screws, 10 dowels	
40500016	AQUALUC W:AVE Bright (13,5 x 13,5 mm) Halter-Set (15,5 x 11,5 mm), V4A-Edelstahl, 10 Stück à 2 cm, 10 Schrauben, 10 Dübel AQUALUC W:AVE Bright (13.5 x 13.5 mm) bracket set (15.5 x 11.5 mm), 316L stainless steel, 10 pieces à 2 cm, 10 screws, 10 dowels	

AQUALUC W:AVE HIGH BRIGHTNESS/C:URVE WIDE HALTE- UND MONTAGEPROFILE, HALTER-SETS | SUPPORT AND MOUNTING PROFILES, BRACKET SETS



Artikel-Nr. Item no.	Beschreibung Description	
40500061	AQUALUC W:AVE High Brightness C:URVE WIDE (17,5 x 17,5 mm) Montageprofil (22,8 x 15 mm), PC-Kunststoff, UV-stabil, 1 m AQUALUC W:AVE High Brightness C:URVE WIDE (17.5 x 17.5 mm) mounting profile (22.8 x 15 mm), PC plastic, UV resistant, 1 m	
40500062	AQUALUC W:AVE High Brightness C:URVE WIDE (17,5 x 17,5 mm) Montageprofil (22,8 x 15 mm), PC-Kunststoff, UV-stabil, 2 m AQUALUC W:AVE High Brightness C:URVE WIDE (17.5 x 17.5 mm) mounting profile (22.8 x 15 mm), PC plastic, UV resistant, 2 m	
40500023	AQUALUC W:AVE High Brightness C:URVE WIDE (17,5 x 17,5 mm) Montageprofil (22,8 x 15 mm), Aluminium, eloxiert, 1 m AQUALUC W:AVE High Brightness C:URVE WIDE (17.5 x 17.5 mm) mounting profile (22.8 x 15 mm), aluminium, anodised, 1 m	
40500024	AQUALUC W:AVE High Brightness C:URVE WIDE (17,5 x 17,5 mm) Montageprofil (22,8 x 15 mm), Aluminium, eloxiert, 2 m AQUALUC W:AVE High Brightness C:URVE WIDE (17.5 x 17.5 mm) mounting profile (22.8 x 15 mm), aluminium, anodised, 2 m	
40500027	AQUALUC W:AVE (17,5 x 17,5 mm) Montageprofil (22,1 x 23,4 mm), Aluminium, eloxiert, natur, 2 m AQUALUC W:AVE (17.5 x 17.5 mm) mounting profile (22.1 x 23.4 mm), aluminium, anodised, untreated, 2 m	
40500028	AQUALUC W:AVE (17,5 x 17,5 mm) Montageprofil (22,1 x 23,4 mm), Aluminium, eloxiert, natur, 3 m AQUALUC W:AVE (17.5 x 17.5 mm) mounting profile (22.1 x 23.4 mm), aluminium, anodised, untreated, 3 m	
40500025	AQUALUC W:AVE High Brightness C:URVE WIDE (17,5 x 17,5 mm) Halter-Set (22,8 x 15 mm), Aluminium, eloxiert, 10 Stück à 5 cm, 10 Schrauben, 10 Dübel AQUALUC W:AVE High Brightness C:URVE WIDE (17.5 x 17.5 mm) bracket set (22.8 x 15 mm), aluminium, anodised, 10 pieces à 5 cm, 10 screws, 10 dowels	
40500026	AQUALUC W:AVE High Brightness C:URVE WIDE (17,5 x 17,5 mm) Halter-Set (19,8 x 15,5 mm), V4A-Edelstahl, 10 Stück à 2 cm, 10 Schrauben, 10 Dübel AQUALUC W:AVE High Brightness C:URVE WIDE (17.5 x 17.5 mm) bracket set (19.8 x 15.5 mm), 316L stainless steel, 10 pieces à 2 cm, 10 screws, 10 dowels	

AQUALUC ZUBEHÖR | ACCESSORIES





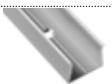

AQUALUC C:URVE MINI HALTE- UND MONTAGEPROFILE, HALTER-SETS | SUPPORT AND MOUNTING PROFILES, BRACKET SETS

Artikel-Nr. Item no.	Beschreibung Description	
40500081	AQUALUC C:URVE MINI-Montageprofil (9,7 x 12,8 mm), PC-Kunststoff, UV-stabil, 1 m AQUALUC C:URVE MINI mounting profile (9.7 x 12.7 mm), PC plastic, UV resistant, 1 m	
40500082	AQUALUC C:URVE MINI-Montageprofil (9,7 x 12,8 mm), PC-Kunststoff, UV-stabil, 2 m AQUALUC C:URVE MINI mounting profile (9.7 x 12.7 mm), PC plastic, UV resistant, 2 m	
40500043	AQUALUC C:URVE MINI-Montageprofil (9,7 x 12,7 mm), Aluminium, eloxiert, 1 m AQUALUC C:URVE MINI mounting profile (9.7 x 12.7 mm), aluminium, anodised, 1 m	
40500044	AQUALUC C:URVE MINI-Montageprofil (9,7 x 12,7 mm), Aluminium, eloxiert, 2 m AQUALUC C:URVE MINI mounting profile (9.7 x 12.7 mm), aluminium, anodised, 2 m	
40500045	AQUALUC C:URVE MINI-Halter-Set (7 x 11,7 mm), V4A-Edelstahl, 10 Stück à 1,5 cm, 10 Schrauben, 10 Dübel AQUALUC C:URVE MINI bracket set (7 x 11.7 mm), 316L stainless steel, 10 pieces à 1.5 cm, 10 screws, 10 dowels	
623981XX	LUGano-Fliesenprofil (Detaillierte Informationen auf Seite 386 ff.) LUGano tile profile (Please find detailed informations on page 386 et seq.)	

AQUALUC C:URVE HALTE- UND MONTAGEPROFILE, HALTER-SETS | SUPPORT AND MOUNTING PROFILES, BRACKET SETS

Artikel-Nr. Item no.	Beschreibung Description	
40500071	AQUALUC C:URVE (10 x 18,5 mm) Montageprofil (15,3 x 16,3 mm), PC-Kunststoff, UV-stabil, 1 m AQUALUC C:URVE (10 x 18.5 mm) mounting profile (15.3 x 16.3 mm), PC plastic, UV resistant, 1 m	
40500072	AQUALUC C:URVE (10 x 18,5 mm) Montageprofil (15,3 x 16,3 mm), PC-Kunststoff, UV-stabil, 2 m AQUALUC C:URVE (10 x 18.5 mm) mounting profile (15.3 x 16.3 mm), PC plastic, UV resistant, 2 m	
40500033	AQUALUC C:URVE (10 x 18,5 mm) Montageprofil (15,3 x 16,3 mm), Aluminium, eloxiert, 1 m AQUALUC C:URVE (10 x 18.5 mm) mounting profile (15.3 x 16.3 mm), aluminium, anodised, 1 m	
40500034	AQUALUC C:URVE (10 x 18,5 mm) Montageprofil (15,3 x 16,3 mm), Aluminium, eloxiert, 2 m AQUALUC C:URVE (10 x 18.5 mm) mounting profile (15.3 x 16.3 mm), aluminium, anodised, 2 m	
40500035	AQUALUC C:URVE (10 x 18,5 mm) Halter-Set (15,3 x 16,3 mm), Aluminium, eloxiert, 10 Stück à 5 cm, 10 Schrauben, 10 Dübel AQUALUC C:URVE (10 x 18.5 mm) bracket set (15.3 x 16.3 mm), aluminium, anodised, 10 pieces à 5 cm, 10 screws, 10 dowels	
40500036	AQUALUC C:URVE (10 x 18,5 mm) Halter-Set (11,5 x 16,3 mm), V4A-Edelstahl, 10 Stück à 2 cm, 10 Schrauben, 10 Dübel AQUALUC C:URVE (10 x 18.5 mm) bracket set (11.5 x 16.3 mm), 316L stainless steel, 10 pieces à 2 cm, 10 screws, 10 dowelst	
40500037	AQUALUC C:URVE (10 x 18,5 mm), Montageprofil (14,6 x 25 mm), Aluminium, eloxiert, natur, 2 m AQUALUC C:URVE (10 x 18.5 mm), mounting profile (14.6 x 25 mm), aluminium, anodised, untreated, 2 m	
40500038	AQUALUC C:URVE (10 x 18,5 mm), Montageprofil (14,6 x 25 mm), Aluminium, eloxiert, natur, 3 m AQUALUC C:URVE (10 x 18.5 mm), mounting profile (14.6 x 25 mm), aluminium, anodised, untreated, 3 m	
623981XX	LUGano-Fliesenprofil (Detaillierte Informationen auf Seite 386 ff.) LUGano tile profile (Please find detailed informations on page 386 et seq.)	

ANSCHLUSSKABEL | CONNECTOR CABLES

Artikel-Nr. Item no.	Beschreibung Description	
66313203	M8-Kupplung, V4A-Edelstahl, 2-polig, schraubbar, angespritzt an Kabel, oval, 2x 0,5 mm ² , 35 cm Leitungslänge M8 connection cable, 316L stainless steel, 2 pole, screwable, molded on cable with cross section 2x 0.5 mm ² , 35 cm cable length	
66313230	M8-Kupplung, V4A-Edelstahl, 2-polig, schraubbar, angespritzt an Kabel, oval, 2x 0,5 mm ² , 3 m Leitungslänge M8 connection cable, 316L stainless steel, 2 pole, screwable, molded on cable with cross section 2x 0.5 mm ² , 3 m cable length	
66313210	M8-Kupplung, V4A-Edelstahl, 2-polig, schraubbar, angespritzt an Kabel, oval, 2x 0,5 mm ² , 10 m Leitungslänge M8 connection cable, 316L stainless steel, 2 pole, screwable, molded on cable with cross section 2x 0.5 mm ² , 10 m cable length	
66313403	M8-Kupplung, V4A-Edelstahl, 4-polig, schraubbar, angespritzt an Kabel, oval, 1x 0,5 + 3x 0,34 mm ² , 35 cm Leitungslänge M8 connection cable, 316L stainless steel, 4 pole, screwable, molded on cable with cross section 1x 0.5 mm ² + 3x 0.34 mm ² , 35 cm cable length	
66313430	M8-Kupplung, V4A-Edelstahl, 4-polig, schraubbar, angespritzt an Kabel, oval, 1x 0,5 + 3x 0,34 mm ² , 3 m Leitungslänge M8 connection cable, 316L stainless steel, 4 pole, screwable, molded on cable with cross section 1x 0.5 mm ² + 3x 0.34 mm ² , 3 m cable length	
66313410	M8-Kupplung, V4A-Edelstahl, 4-polig, schraubbar, angespritzt an Kabel, oval, 1x 0,5 + 3x 0,34 mm ² , 10 m Leitungslänge M8 connection cable, 316L stainless steel, 4 pole, screwable, molded on cable with cross section 1x 0.5 mm ² + 3x 0.34 mm ² , 10 m cable length	
66313503	M8-Kupplung, V4A-Edelstahl, 5-polig, schraubbar, angespritzt an Kabel, oval, 1x 0,5 + 4x 0,34 mm ² , 35 cm Leitungslänge M8 connection cable, 316L stainless steel, 5 pole, screwable, molded on cable with cross section 1x 0.5 mm ² + 4x 0.34 mm ² , 35 cm cable length	
66313530	M8-Kupplung, V4A-Edelstahl, 5-polig, schraubbar, angespritzt an Kabel, oval, 1x 0,5 + 4x 0,34 mm ² , 3 m Leitungslänge M8 connection cable, 316L stainless steel, 5 pole, screwable, molded on cable with cross section 1x 0.5 mm ² + 4x 0.34 mm ² , 3 m cable length	
66313510	M8-Kupplung, V4A-Edelstahl, 5-polig, schraubbar, angespritzt an Kabel, oval, 1x 0,5 + 4x 0,34 mm ² , 10 m Leitungslänge M8 connection cable, 316L stainless steel, 5 pole, screwable, molded on cable with cross section 1x 0.5 mm ² + 4x 0.34 mm ² , 10 m cable length	

AQUALUC MONTAGEHILFSMITTEL UND ZUBEHÖR | INSTALLATION AIDS AND ACCESSORIES

Artikel-Nr. Item no.	Beschreibung Description	
63500024	technische Vaseline, für alle Montageprofile geeignet, 80 g-Flasche technical vaseline, for use with all mounting profiles, 80 g bottle	
30033015	doppelseitiges Klebeband, hitzebeständig, mit ausgezeichneten Klebeeigenschaften, 33 m x 5 mm double-sided adhesive tape, heat resistant, with excellent adhesive properties, 33 m x 5 mm	
30033019	doppelseitiges Klebeband, hitzebeständig, mit ausgezeichneten Klebeeigenschaften, 33 m x 9 mm double-sided adhesive tape, heat resistant, with excellent adhesive properties, 33 m x 9 mm	
63500033	1-Komponenten Konstruktionsklebstoff, festelastisch, weiß, 290 ml-Kartusche one component construction adhesive, firm-elastic, white, 290 ml cartridge	
40100111	Demontagewerkzeug - AQUALUC C:URVE, -W:AVE, minimiert bei der Demontage die mechanische Belastung auf das Produkt dismantling tool, AQUALUC C:URVE and W:AVE, minimizes the mechanical stress on the product when dismantling	
40100112	Demontagewerkzeug - AQUALUC C:URVE MINI, minimiert bei der Demontage die mechanische Belastung auf das Produkt dismantling tool, AQUALUC C:URVE MINI, minimizes the mechanical stress on the product when dismantling	



H-SYSTEM

MONTAGEPROFIL | MOUNTING PROFILE

ENTWICKELT FÜR FLEXIBILITÄT UND LEISTUNG |
ENGINEERED FOR VERSATILITY AND PERFORMANCE

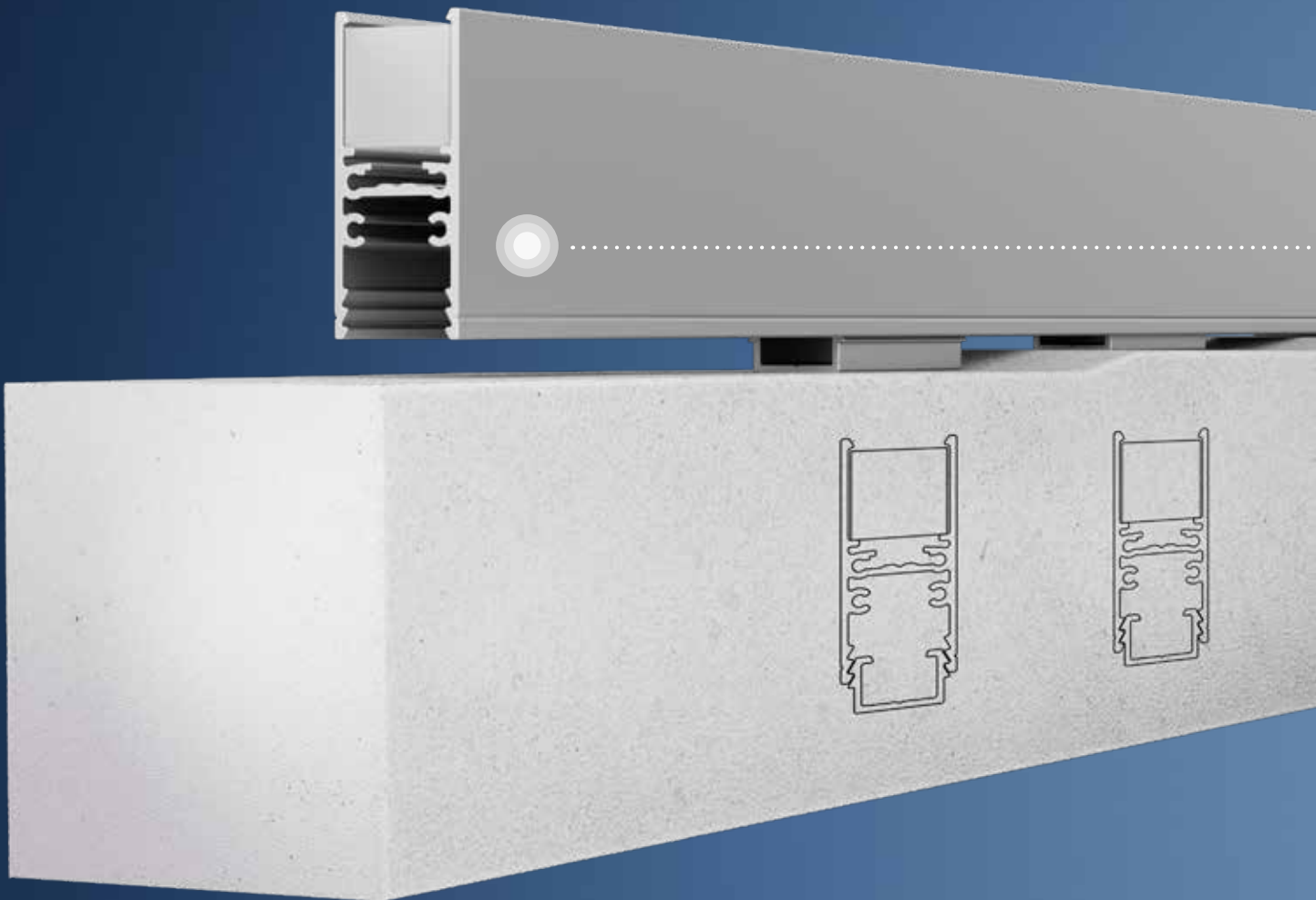



Modulares Systemzubehör für den unkomplizierten Einsatz in unterschiedlichsten Anwendungen. Hier in Kombination mit der Halterung für den BERgamo Wallwasher (siehe Seite 99) als schwenkbare Linearleuchte. |

Modular system accessories for straightforward use in a wide variety of applications. Here in combination with the bracket for the BERgamo wallwasher (see page 99) as a swiveling linear luminaire

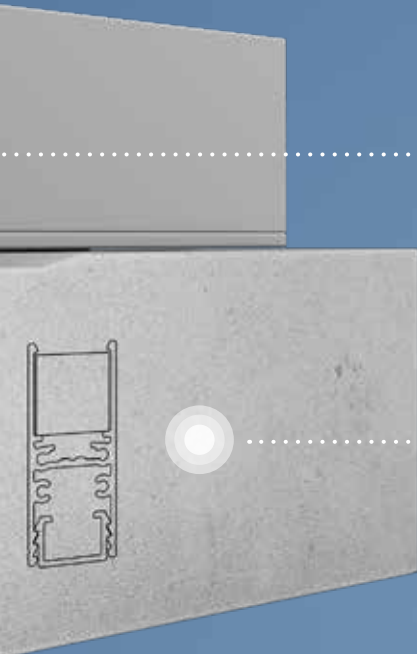

Die flexible LED-Lichtlinie kann montagefreundlich von oben direkt in das Profil eingedrückt oder von der Seite eingeschoben werden. |

The flexible LED light line can be pressed directly into the profile from above or pushed in from the side for easy installation.

Unebenheiten an Montageflächen können mit den unterschiedlich hohen Raststufen der innenliegenden Halterungen einfach ausgeglichen werden. |

Uneven mounting surfaces can be easily compensated for with the variable height latching steps of the internal brackets.

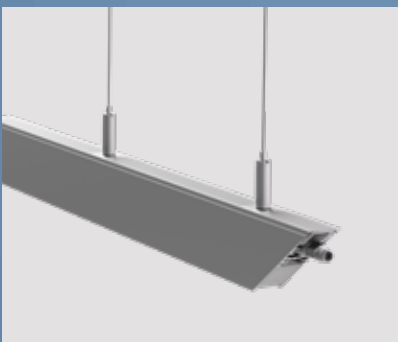

Das durchdachte Design mit Platz für Kabel oder Stecker zur verdeckten Kabelführung vereinfacht die Installation. |

The sophisticated design with space for cables or connectors for concealed cable routing simplifies installation.

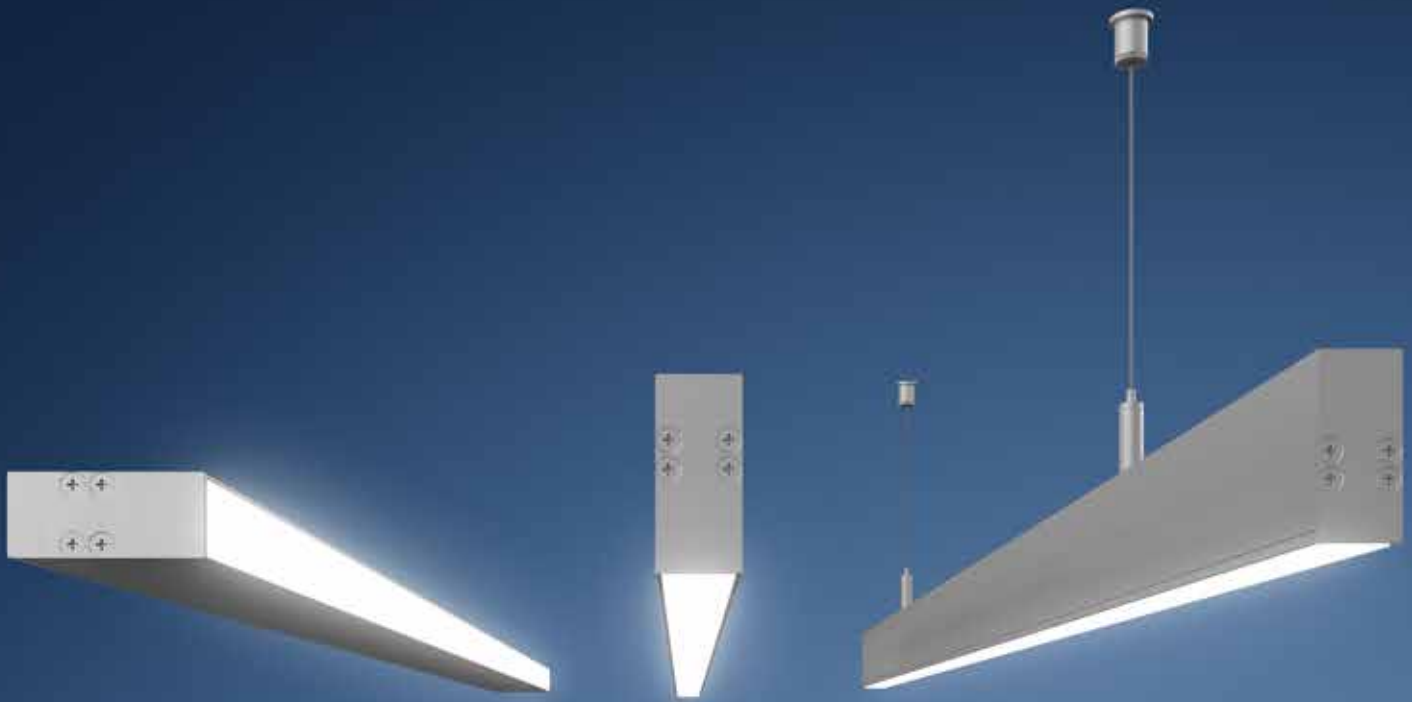

H-SYSTEM

MONTAGEPROFIL | MOUNTING PROFILE

- » hochwertiges Montageprofil, geeignet für alle flexiblen Lichtlinien mit einem Flankenmaß von 17,5 mm
- » aus witterungsbeständigem, eloxiertem Aluminium
- » ideal für das Anbringen von langen, unterbrechungsfreien Lichtlinien z. B. an Fassaden
- » flexibel als Aufputz- bzw. Einbauprofil oder als Pendelleuchte einsetzbar
- » durch flexibles Befestigungssystem für viele Einsatzzwecke geeignet (z.B. unebene Montageflächen u.ä.)
- » praktisches Verbinder-System vereinfacht das Verbauen von langen Lichtlinien
- » mit integrierter Kabelführung
- » mit Abdeckung für die Profil-Rückseite, zum Schutz vor Wasser und Verschmutzung
- » kompakte Bauform (Abmessungen: 21,1 x 49,7 mm)
- » Lichtlinien beidseitig integrierbar, für gleichzeitig direkte (z.B. AQUALUC 17,5-Serie und FLEXLUC TopView 17,5) und indirekte Beleuchtung (z.B. AQUALUC MINI und FLEXLUC TopView 11)
- » high-quality mounting profile, suitable for all flexible light lines with a flank dimension of 17.5 mm
- » made of weather-resistant, anodized aluminum
- » ideal for installing long, uninterrupted light lines e.g. on facades
- » can be used flexibly as surface-mounted or recessed profile or also as pendant luminaires
- » suitable for many applications due to flexible mounting system (for example, uneven mounting surfaces etc.)
- » practical connector system simplifies the installation of long light lines
- » with integrated cable duct
- » with cover for the rear side of the profile, for protection against water and dirt
- » compact design (21.1 x 49.7 mm)
- » light lines can be integrated on both sides, for simultaneous direct (e.g. AQUALUC 17.5 series and FLEXLUC TopView 17,5) and indirect lighting (e.g. AQUALUC MINI and FLEXLUC Top-View 11)



H-SYSTEM MONTAGEPROFIL | MOUNTING PROFILE

ABMESSUNGEN: 21,1 x 49,7 mm | DIMENSIONS: 21.1 x 49.7 mm

Artikel-Nr. Item no.	Beschreibung Description
40500112	H-System Montageprofil, Aluminium, eloxiert, Abmessungen: 21,1 x 49,7 mm, Länge: 2.000 mm H-system mounting profile, aluminum, anodized, dimensions: 21.1 x 49.7 mm, length: 2,000 mm
40500113	H-System Montageprofil, Aluminium, eloxiert, Abmessungen: 21,1 x 49,7 mm, Länge: 3.000 mm H-system mounting profile, aluminum, anodized, dimensions: 21.1 x 49.7 mm, length: 3,000 mm



ABDECKUNGEN | DIFFUSER

Artikel-Nr. Item no.	Beschreibung Description
40500131	Abdeckung satiniert, PC, für indirektes Licht bei abgehängten/seitlich montierten Leuchten, Abmessungen: 18,51 x 11 mm, Länge: 1.000 mm diffuser satined, PC, for indirect light with suspended/side mounted luminaires, dimensions: 18.51 x 11 mm, length: 1.000 mm
40500132	Abdeckung satiniert, PC, für indirektes Licht bei abgehängten/seitlich montierten Leuchten, Abmessungen: 18,51 x 11 mm, Länge: 2.000 mm diffuser satined, PC, for indirect light with suspended/side mounted luminaires, dimensions: 18.51 x 11 mm, length: 2.000 mm

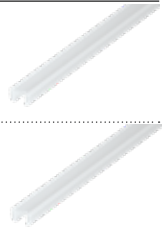

ENDKAPPEN | END CAPS

Artikel-Nr. Item no.	Beschreibung Description
40500126	Endkappen-Set für U- und H-System Montageprofile, Aluminium, eloxiert, 2 Stück end cap set for U- and H-system mounting profiles, aluminum, anodized, 2 pieces



ZUBEHÖR | ACCESSORIES

Artikel-Nr. Item no.	Beschreibung Description
40500125	Befestigungs-Set innenliegend für H-System Montageprofil, Aluminium, eloxiert, 2 Stück, Länge: 50 mm inner mounting set for H-system mounting profile, aluminum, anodized, 2 pieces, length: 50 mm
40500127	Halteklammern-Set für U- und H-System Montageprofile, V2A-Edelstahl, 2 Stück mounting bracket set for U- and H-system mounting profiles, 304 stainless steel, 2 pieces
40500123	Montagehalter, V4A-Edelstahl, für den schwenkbaren Verbau von Haltebügeln und Wandhalterungen, siehe Seite 99 mounting bracket, 316L stainless steel, for tiltable installation of retaining brackets and wall brackets, see page 99
62399919	Profilverbinder, Metall, 1 Stück inkl. 2 Madenschrauben profile connector, metal, 1 piece incl. 2 grub screws
40500128	Abhängung zur Deckenbefestigung, Metall, vernickelt, (2x 500 cm-Drahtseil, Ø 1mm, mit M4-Gewinde, 2x Deckenhalter, 2x Montageplatte) suspension for ceiling mounting, metal, nickel-plated, (2x 500 cm wire cable, Ø 1mm, with M4 thread, 2x ceiling bracket, 2x mounting plate)





U-SYSTEM

MONTAGEPROFIL | MOUNTING PROFILE

- » hochwertiges Montageprofil, geeignet für alle AQUALUC- und FLEXLUC-Lichtlinien mit Flankenmaß 17,5 mm
 - » aus witterungsbeständigem, eloxiertem Aluminium
 - » ideal für das Anbringen von langen, unterbrechungsfreien Lichtlinien z. B. an Fassaden
 - » durch flexibles Befestigungssystem für viele Einsatzzwecke geeignet (unebene Montageflächen u.ä.)
 - » als Aufputzprofil einsetzbar
 - » praktisches Verbinder-System vereinfacht das Verbauen von langen Lichtlinien
 - » mit integrierter Kabelführung
 - » kompakte Bauform (21,1 x 29,8 mm)
- » high-quality mounting profile, suitable for all AQUALUC and FLEXLUC light lines with flank dimension 17.5 mm
 - » made of weather-resistant, anodized aluminum
 - » ideal for mounting long, uninterrupted light lines e.g. on facades
 - » suitable for many applications due to flexible mounting system (uneven mounting surfaces etc.)
 - » suitable for use as a surface-mounted profile
 - » practical connector system simplifies the installation of long light lines
 - » with integrated cable duct
 - » compact design (21.1 x 29.8 mm)



U-SYSTEM MONTAGEPROFIL | MOUNTING PROFILE

ABMESSUNGEN: 21,1 x 29,8 mm | DIMENSIONS: 21.1 x 29.8 mm

Artikel-Nr. Item no.	Beschreibung Description
40500102	U-System Montageprofil, Aluminium, eloxiert, Abmessungen 21,1 x 29,8 mm, Länge 2.000 mm U-system mounting profile, aluminum, anodized, dimensions: 21.1 x 29.8 mm, length: 2,000 mm
40500103	U-System Montageprofil, Aluminium, eloxiert, Abmessungen 21,1 x 29,8 mm, Länge 3.000 mm U-system mounting profile, aluminum, anodized, dimensions: 21.1 x 29.8 mm, length: 3,000 mm



ENDKAPPEN | END CAPS

Artikel-Nr. Item no.	Beschreibung Description
40500126	Endkappen-Set für U- und H-System Montageprofile, Aluminium, eloxiert, 2 Stück end cap set for U- and H-system mounting profiles, aluminum, anodized, 2 pieces



ZUBEHÖR | ACCESSORIES

Artikel-Nr. Item no.	Beschreibung Description
40500127	Halteklammern-Set für U- und H-System Montageprofile, V2A-Edelstahl, 2 Stück mounting bracket set for U- and H-system mounting profiles, 304 stainless steel, 2 pieces
62399919	Verbinder, Metall, inkl. 2 Madenschrauben connector, metal, incl. 2 grub screws





FLEXLUC TOPVIEW 11

- » vollvergossene, flexible LED-Lichtlinie mit der Schutzart IP 67 für einfache Anwendungen.
- » erhältlich in 5 m-Rollen inkl. 25 cm-Anschlusskabel mit JWP-Stecker
- » flexible und bequeme Längen Anpassung direkt am Einbauport möglich (Teilungsmaß 100 mm)
- » kleinste Abmessungen von nur 11 x 5 mm
- » Stromkonstanter und hoher Kupferanteil im FPC sorgen für lange Lebensdauer
- » gute Farbwiedergabe: typ. CRI Ra > 90
- » klarer Verguss für geringen Helligkeitsverlust
- » geringer Biegeradius von lediglich 50 mm (nur eine Achse)

- » fully encapsulated, flexible LED light line with IP 67 protection for straightforward applications.
- » available in 5 m reels incl. 25 cm connection cable with JWP plug
- » flexible and comfortable length adjustment possible directly at the installation site (pitch 100 mm)
- » compact dimensions of only 11 x 5 mm
- » constant current and high copper content in FPC ensure long lifetime
- » good color rendering: typ. CRI Ra > 90
- » clear encapsulation for low brightness loss
- » small bending radius of only 50 mm (only one axis)



FLEXLUC TOPVIEW 11

ABMESSUNGEN: 11 x 5 mm | DIMENSIONS: 11 x 5 mm



Artikelnummer item No.	typ. Farbtemperatur typ. color temperature	typ. Watt/Meter	typ. Lumen/Watt	typ. Lumen/Meter	typ. CRI
20200027	2900 K	16 W/m	74 lm/W	1.190 lm/m	90
20200040	4300 K	16 W/m	80 lm/W	1.280 lm/m	90

Lebensdauerabschätzung L70/B50 bei Ta < 40 °C: > 60.000 h | Estimated lifetime L70/B50 at Ta < 49 °C: > 60,000 h

¹ Die EEK-Angabe bezieht sich jeweils auf die verbaute(n) Lichtquelle(n) | The EEC rating refers in each case to the installed light source(s).

ZUBEHÖR | ACCESSORIES

Artikel-Nr. Item no.	Beschreibung Description	
63500024	technische Vaseline, für alle Montageprofile geeignet, 80 g-Flasche technical vaseline, for use with all mounting profiles, 80 g bottle	
30033015	doppelseitiges Klebeband, hitzebeständig, mit ausgezeichneten Klebeeigenschaften, 33 m x 5 mm double-sided adhesive tape, heat resistant, with excellent adhesive properties, 33 m x 5 mm	
30033019	doppelseitiges Klebeband, hitzebeständig, mit ausgezeichneten Klebeeigenschaften, 33 m x 9 mm double-sided adhesive tape, heat resistant, with excellent adhesive properties, 33 m x 9 mm	
63500033	1-Komponenten Konstruktionsklebstoff, festelastisch, weiß, 290 ml-Kartusche one component construction adhesive, firm-elastic, white, 290 ml cartridge	
20200001	Dichtkappen-Set, 5-teilig: 4 Stück Dichtkappen plus eine kleine Tube Silikonkleber sealing cap set, 5 pieces: 4 pieces sealing caps plus a small tube of silicone glue	



FLEXLUC TOPVIEW 17,5

- » vollvergossene, flexible LED-Lichtlinie mit der Schutzart IP 67 für einfache Anwendungen.
 - » verfügbar in zehn Standard-Längen von 520 mm bis 5.020 mm (in Abständen von 500 mm), inkl. 1 m-Kabel mit freien Drahtenden
 - » Kabelzuführung von unten/seitlich, was ein schattenfreies Aneinanderreihen von mehreren Modulen zu einer homogenen Lichtlinie ohne Lichtunterbrechung ermöglicht
 - » helle Ausleuchtung über die gesamte Lichtaustrittsfläche in Wellenform (d.h. bei Lichtaustritt nach oben kann das Band nach oben und unten gebogen werden)
 - » klare Linien und Lichtaustrittsflächen ermöglichen ein bündiges Verbauen in Decken, Wänden und Möbeln
 - » Stromkonstanter und hoher Kupferanteil im FPC sorgen für lange Lebensdauer
 - » gute Farbwiedergabe: typ. CRI Ra > 90
 - » geringer Biegeradius von 200 mm (nur eine Achse)
- » fully encapsulated, flexible LED light line with IP 67 protection for straightforward applications.
 - » available in ten standard lengths from 520 mm to 5,020 mm (in intervals of 500 mm), incl. 1 m cable with free wire ends
 - » cable feed from bottom/side, which allows shadow-free alignment of several modules to a homogeneous light line without light interruption
 - » bright illumination over the entire light emission surface in wave form (i.e. when light is emitted upwards, the strip can be bent upwards and downwards)
 - » clean lines and light emission surfaces allow flush mounting in ceilings, walls and furniture
 - » constant current and high copper content in FPC ensure long operating lifetime
 - » good color rendering: typ. CRI Ra > 90
 - » small bending radius of 200 mm (only one axis)



FLEXLUC TOPVIEW 17,5

ABMESSUNGEN: 17,5 x 17,5 mm | DIMENSIONS: 17,5 x 17,5 mm



Artikelnummer item No.	typ. Farbtemperatur typ. color temperature	typ. Watt/Meter	typ. Lumen/Watt	typ. Lumen/Meter	typ. CRI
2021XX27	2900 K	16 W/m	56 lm/W	900 lm/m	90
2021XX39	4300 K	16 W/m	67 lm/W	1.071 lm/m	90

Ersetzen Sie in der Artikel-Nr. XX durch die gewünschte Länge | Please replace the XX of the item number with the required length.

05 = 520 mm | 10 = 1.020 mm | 15 = 1.520 mm | 20 = 2.020 mm | 25 = 2.520 mm | 30 = 3.020 mm | 35 = 3.520 mm | 40 = 4.020 mm | 45 = 4.520 mm | 50 = 5.020 mm

Lebensdauerabschätzung L70/B50 bei Ta < 45 °C: > 60.000 h | Estimated lifetime L70/B50 at Ta < 45 °C: > 60,000 h

¹ Die EEK-Angabe bezieht sich jeweils auf die verbaute(n) Lichtquelle(n) | The EEC rating refers in each case to the installed light source(s).

PROFILE | PROFILES

Artikel-Nr. Item no.	Beschreibung Description
40500112	H-System Montageprofil, Aluminium, eloxiert, Abmessungen: 21,1 x 49,7 mm, Länge: 2.000 mm H-system mounting profile, aluminum, anodized, dimensions: 21.1 x 49.7 mm, length: 2,000 mm Zubehör und weitere Optionen finden Sie auf Seite 76 See page 76 for accessories and related options
40500113	H-System Montageprofil, Aluminium, eloxiert, Abmessungen: 21,1 x 49,7 mm, Länge: 3.000 mm H-system mounting profile, aluminum, anodized, dimensions: 21.1 x 49.7 mm, length: 3,000 mm Zubehör und weitere Optionen finden Sie auf Seite 76 See page 76 for accessories and related options
40500102	U-System Montageprofil, Aluminium, eloxiert, Abmessungen 21,1 x 29,8 mm, Länge 2.000 mm U-system mounting profile, aluminum, anodized, dimensions: 21.1 x 29.8 mm, length: 2,000 mm Zubehör und weitere Optionen finden Sie auf Seite 78 See page 78 for accessories and related options
40500103	U-System Montageprofil, Aluminium, eloxiert, Abmessungen 21,1 x 29,8 mm, Länge 3.000 mm U-system mounting profile, aluminum, anodized, dimensions: 21.1 x 29.8 mm, length: 3,000 mm Zubehör und weitere Optionen finden Sie auf Seite 78 See page 78 for accessories and related options



ZUBEHÖR | ACCESSORIES

Artikel-Nr. Item no.	Beschreibung Description
63500024	technische Vaseline, für alle Montageprofile geeignet, 80 g-Flasche technical vaseline, for use with all mounting profiles, 80 g bottle
30033015	doppelseitiges Klebeband, hitzebeständig, mit ausgezeichneten Klebeeigenschaften, 33 m x 5 mm double-sided adhesive tape, heat resistant, with excellent adhesive properties, 33 m x 5 mm
30033019	doppelseitiges Klebeband, hitzebeständig, mit ausgezeichneten Klebeeigenschaften, 33 m x 9 mm double-sided adhesive tape, heat resistant, with excellent adhesive properties, 33 m x 9 mm
63500033	1-Komponenten Konstruktionsklebstoff, festelastisch, weiß, 290 ml-Kartusche one component construction adhesive, firm-elastic, white, 290 ml cartridge

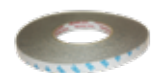



BASIC TOP VIEW 4 MM 140 IP 67



- » flexibler LED-Streifen mit Schutz vor Wasser und Taufeuchte
- » ideal für Anwendungen im Innen- und Außenbereich (kein dauerhaftes Untertauchen)
- » hohe Lichtqualität und naturgetreue Darstellung von Farben durch einen hohen Farbwiedergabeindex typ. CRI Ra > 90
- » teilbar in 5 cm-Schritten
- » erhältlich in 5 m-Rollen inkl. 15 cm-Anschlusskabel mit freien Drahtenden
- » flexible LED strip with protection against splash water and dew dampness
- » ideal for indoor and outdoor areas (not suitable for permanent immersion underwater)
- » high light quality and natural display of colors through a high color rendering index typ. CRI Ra > 90
- » divisible in 5 cm steps
- » available in 5 m reels incl. 15 cm connection cable with free wire ends

ABMESSUNGEN | DIMENSIONS: 5.000 x 12 x 4 mm



ROLLE | REEL: Länge 500 cm (100 Segmente à 5,00 cm) | length: 500 cm (100 segments à 5.00 cm)

Artikelnummer item No.	typ. Farbtemperatur typ. color temperature	typ. Watt/Meter	typ. Lumen/Watt	typ. Lumen/Meter	typ. CRI
51540528	2700 K	19,2 W/m	82 lm/W	1.570 lm/m	90
51540533	3000 K	19,2 W/m	85 lm/W	1.630 lm/m	90
51540534	4000 K	19,2 W/m	89 lm/W	1.710 lm/m	90

¹ Die verbaute Lichtquelle fällt nicht unter die Effizienzzeichnungsspflicht gemäß (EU) VO 2019/2015 | ¹ The installed light source does not fall under the efficiency labeling obligation according to (EU) VO 2019/2015

ZUBEHÖR | ACCESSORIES

Artikel-Nr. Item no.	Beschreibung Description
51540501	20 Halteklammern und 20 Schrauben, 5 Einspeisekappen und 5 Endkappen 20 retaining brackets and 20 screws, 5 in-feed caps and 5 end caps





BASIC TOP VIEW 12 MM COB 280 IP 67



- » flexibler, selbstklebender LED-Streifen mit Schutz vor Wasser und Taufeuchte
 - » homogener Lichtaustritt ab dem ersten Millimeter
 - » ideal für Anwendungen im Innen- und Außenbereich (kein dauerhaftes Untertauchen)
 - » hohe Lichtqualität und naturgetreue Darstellung von Farben durch einen hohen Farbwiedergabeindex typ. CRI Ra > 90
 - » mit hochwertigem 3M-Doppelklebeband auf der Rückseite für eine einfache Montage
 - » teilbar in 2,5 cm-Schritten
 - » erhältlich in 5 m-Rollen inkl. 15 cm-Anschlusskabel mit freien Drahtenden
- » flexible, self-adhesive LED strip with protection against splash water and dew dampness
 - » uniform light emission from the first millimeter
 - » ideal for indoor and outdoor areas (not suitable for permanent immersion underwater)
 - » high quality of light and true-to-life representation of colors due to a high color rendering index typ. CRI Ra > 90
 - » high-quality 3M double-sided adhesive tape on the back for easy mounting
 - » divisible in 2.5 cm steps
 - » available in 5 m reels incl. 15 cm connection cable with free wire ends

ABMESSUNGEN | DIMENSIONS: 5.000 x 12 x 5 mm



ROLLE | REEL: Länge 500 cm (200 Segmente à 2,50 cm) | length: 500 cm (200 segments à 2.50 cm)

Artikelnummer item No.	typ. Farbtemperatur typ. color temperature	typ. Watt/Meter	typ. Lumen/Watt	typ. Lumen/Meter	typ. CRI
51542528	2700 K	14,4 W/m	98 lm/W	1.410 lm/m	90
51542533	3000 K	14,4 W/m	101 lm/W	1.460 lm/m	90
51542534	4000 K	14,4 W/m	105 lm/W	1.512 lm/m	90

¹ Die verbaute Lichtquelle fällt nicht unter die Effizienzzeichnungsspflicht gemäß (EU) VO 2019/2015 | ¹ The installed light source does not fall under the efficiency labeling obligation according to (EU) VO 2019/2015

ZUBEHÖR | ACCESSORIES

Artikel-Nr. Item no.	Beschreibung Description
51542501	Anschluss-Set: 2 Stück Konnektor LED-Streifen auf freie Drahtenden connection set: 2 pieces connector LED strip to free wire ends
51542502	Halter-Set: 10 Stück Halter inkl. 20 Schrauben bracket set: 10 brackets incl. 20 screws
20200001	Dichtkappen-Set, 5-teilig: 4 Stück Dichtkappen plus eine kleine Tube Silikonkleber sealing cap set, 5 pieces: 4 pieces sealing caps plus a small tube of silicone glue





BASIC SIDE VIEW 8 MM 140 IP 66

NEW

- » flexibler LED-Streifen mit Schutz vor Wasser und Taufeuchte
- » ideal für Anwendungen im Innen- und Außenbereich (kein dauerhaftes Untertauchen)
- » hohe Lichtqualität und naturgetreue Darstellung von Farben durch einen hohen Farbwiedergabeindex typ. CRI Ra > 90
- » teilbar in 5 cm-Schritten
- » erhältlich in 5 m-Rollen inkl. 15 cm-Anschlusskabel mit freien Drahtenden
- » flexible LED strip with protection against splash water and dew dampness
- » ideal for indoor and outdoor areas (not suitable for permanent immersion underwater)
- » high light quality and natural display of colors through a high color rendering index typ. CRI Ra > 90
- » divisible in 5 cm steps
- » available in 5 m reels incl. 15 cm connection cable with free wire ends

ABMESSUNGEN | DIMENSIONS: 5.000 x 8 x 4 mm



ROLLE | REEL: Länge 500 cm (100 Segmente à 5,00 cm) | length: 500 cm (100 segments à 5.00 cm)

Artikelnummer item No.	typ. Farbtemperatur typ. color temperature	typ. Watt/Meter	typ. Lumen/Watt	typ. Lumen/Meter	typ. CRI
51540728	2700 K	9,6 W/m	20 lm/W	190 lm/m	90
51540733	3000 K	9,6 W/m	22 lm/W	210 lm/m	90
51540734	4000 K	9,6 W/m	25 lm/W	240 lm/m	90

¹ Die verbaute Lichtquelle fällt nicht unter die Effizienzkennzeichnungspflicht gemäß (EU) VO 2019/2015 | ¹ The installed light source does not fall under the efficiency labeling obligation according to (EU) VO 2019/2015

ZUBEHÖR | ACCESSORIES

Artikel-Nr. Item no.	Beschreibung Description
51540701	20 Halteklammern und 20 Schrauben, 5 Einspeisekappen und 5 Endkappen 20 retaining brackets and 20 screws, 5 in-feed caps and 5 end caps





BASIC SIDE VIEW 11 MM 140 IP 66



- » flexibler LED-Streifen mit Schutz vor Wasser und Taufeuchte
- » ideal für Anwendungen im Innen- und Außenbereich (kein dauerhaftes Untertauchen)
- » hohe Lichtqualität und naturgetreue Darstellung von Farben durch einen hohen Farbwiedergabeindex typ. CRI Ra > 90
- » teilbar in 5 cm-Schritten
- » erhältlich in 5 m-Rollen inkl. 15 cm-Anschlusskabel mit freien Drahtenden
- » flexible LED strip with protection against splash water and dew dampness
- » ideal for indoor and outdoor areas (not suitable for permanent immersion underwater)
- » high light quality and natural display of colors through a high color rendering index typ. CRI Ra > 90
- » divisible in 5 cm steps
- » available in 5 m reels incl. 15 cm connection cable with free wire ends

ABMESSUNGEN | DIMENSIONS: 5.000 x 11 x 6,5 mm



ROLLE | REEL: Länge 500 cm (100 Segmente à 5,00 cm) | length: 500 cm (100 segments à 5.00 cm)

Artikelnummer item No.	typ. Farbtemperatur typ. color temperature	typ. Watt/Meter	typ. Lumen/Watt	typ. Lumen/Meter	typ. CRI
51540628	2700 K	14,4 W/m	22 lm/W	317 lm/m	90
51540633	3000 K	14,4 W/m	25 lm/W	360 lm/m	90
51540634	4000 K	14,4 W/m	28 lm/W	400 lm/m	90

¹ Die verbaute Lichtquelle fällt nicht unter die Effizienzkenzeichnungspflicht gemäß (EU) VO 2019/2015 | ¹ The installed light source does not fall under the efficiency labeling obligation according to (EU) VO 2019/2015

ZUBEHÖR | ACCESSORIES

Artikel-Nr. Item no.	Beschreibung Description
51540601	20 Halteklammern und 20 Schrauben, 5 Einspeisekappen und 5 Endkappen 20 retaining brackets and 20 screws, 5 in-feed caps and 5 end caps





BAFTA
195 PICCADILLY

LEUCHTEN | LUMINAIRES

ÄSTHETISCH. HOCHWERTIG. FUNKTIONAL.
AESTHETIC. SOPHISTICATED. FUNCTIONAL.

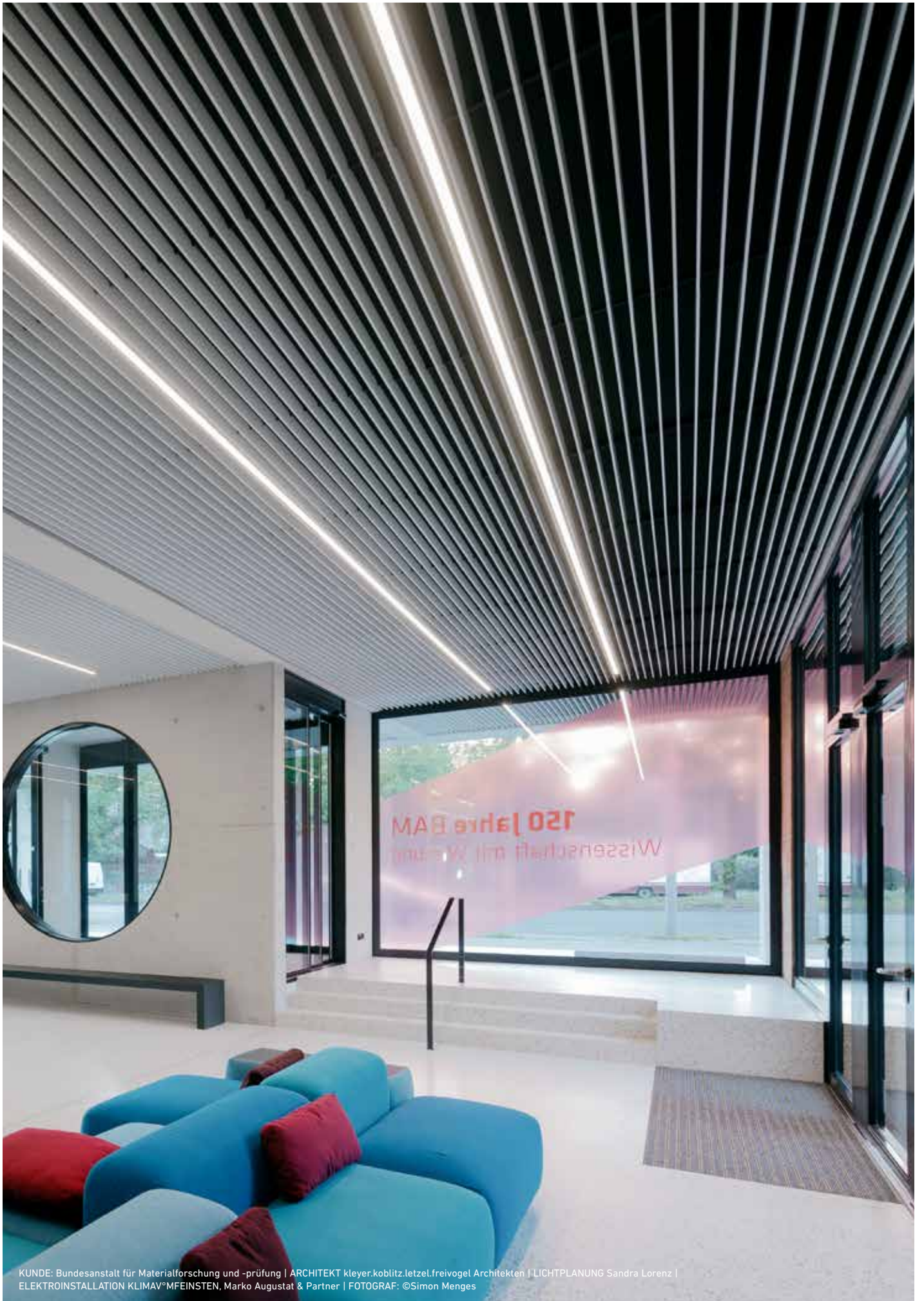

KUNDE: Bundesanstalt für Materialforschung und -prüfung | ARCHITEKT kleyer.koblitz.letzel.freivogel Architekten | LICHTPLANUNG Sandra Lorenz | ELEKTROINSTALLATION KLIMAV[®]MFEINSTEN, Marko Augustat & Partner | FOTOGRAF: ©Simon Menges

FASSADENLEUCHTEN | FACADE LUMINAIRES

BERGAMO 1.2 WEISS WHITE	92
BERGAMO 1.2 RGB	94
BERGAMO 1.2 RGBW	96
LICHTVERTEILUNGSKURVEN LIGHT DISTRIBUTION CURVES	98
BERGAMO 1.2 ZUBEHÖR BERGAMO 1.2 ACCESSORIES	99

PROJEKTSPEZIFISCHE LINEARLEUCHTEN | PROJECT SPECIFIC LINEAR LUMINAIRES

KONFIGURATOR CONFIGURATOR	100
NEW INDUSTRIELEUCHTEN INDUSTRIAL LUMINAIRES	101

**ÜBERSICHT MASSGESCHNEIDERTE LINEARLEUCHTEN |
OVERVIEW CUSTOMISED LINEAR LUMINAIRES**

INNENBEREICH INDOOR	104
GESCHÜTZTER AUSSENBEREICH PROTECTED OUTDOOR	106
AUSSENBEREICH OUTDOOR	108

EINBAULEUCHTEN (INNENBEREICH) | RECESSED LUMINAIRES (INDOOR)

PALERMO PALERMO T INDOOR	112
----------------------------	-----

EINBAULEUCHTEN (AUSSENBEREICH) | RECESSED LUMINAIRES (OUTDOOR)

NEW PALERMO PALERMO T OUTDOOR	112
ADRIANO	132
SCOTTO S M	134

PENDELLEUCHTEN (INNENBEREICH) | PENDANT LUMINAIRES (INDOOR)

MILANO UGR < 16 230 V-PENDELLEUCHTE 230 V PENDANT LUMINAIRE	118
NEW MILANO UGR < 16 230 V-PENDELLEUCHTE DID 230 V PENDANT LUMINAIRE DID	120
NEW MILANO-LICHTBANDSYSTEM TRUNKING SYSTEM	122
MESSINA 4050-P	126

AUFBAULEUCHTEN (INNENBEREICH) | SURFACE-MOUNTED LUMINAIRES (INDOOR)

NEW MILANO UGR < 16 230 V-ANBAULEUCHTE 230 V SURFACE-MOUNTED LUMINAIRE	116
MESSINA 4050-S	128
MARSALA 6075-S	130

AUFBAULEUCHTEN (AUSSENBEREICH) | SURFACE-MOUNTED LUMINAIRES (OUTDOOR)

MARZANA S M	136
---------------	-----

LIGHTPANELS

LIGHTPANEL NE (INNENBEREICH INDOOR)	138
LIGHTPANEL KR (INNENBEREICH INDOOR)	139
LIGHTPANEL MA (AUSSENBEREICH OUTDOOR)	140

DOWNLIGHTS

141



BERGAMO 1.2

WEISS | WHITE

- » eleganter Wallwasher mit hoher Lichtausbeute für architektonische Flächenbeleuchtung im In- und Outdoor-Bereich
 - » naht- und schattenloses Aneinanderreihen möglich, mehrere Leuchten mit einem Steuergerät betreibbar
 - » Temperaturüberwachung, LEDs werden bei Überhitzung gedimmt und somit vor Beschädigung geschützt
 - » 1-Kanal-Linearleuchte, 24 V DC, mit weißen Power-LEDs bestückt, auf Anfrage auch mit einfarbigen LEDs (rot, blau grün)
 - » in drei Längen und je drei verschiedenen Farbtemperaturen mit zwei symmetrischen (17° und 35°) und einem asymmetrischen (50° x 15°) Abstrahlwinkeln erhältlich
 - » Gehäuse aus Aluminium, eloxiert
 - » Indoor: mit gerader Kunststoffabdeckung – mit oder ohne Blendschutz
 - » Outdoor: mit hochwertigem Vollverguss für optimalen Schutz (IP 67), mit oder ohne Blendschutz, Stoßfestigkeitsgrad: IK10 (ohne Blendschutz)
 - » inkl. 5 m-Anschlusskabel mit freien Drahtenden
 - » Lebensdauerabschätzung L70 bei Ta < 55 °C: > 60.000 h
- » elegant wallwasher with high lumen output for indoor and outdoor architectural area illumination
 - » seamless and shadowless alignment possible, several luminaires operable with one controller
 - » temperature monitoring, automatic dimming of the LEDs in the case of overheating to protect from damage
 - » 1-channel linear luminaire, 24 V DC, equipped with white power LEDs, on request also with monochrome LEDs (red, blue, green)
 - » available in three lengths and three different color temperatures, each with two symmetrical (17° and 35°) and one asymmetrical (50° x 15°) beam angle
 - » anodised aluminium housing
 - » indoor: with a straight plastic cover – with or without glare shield
 - » outdoor: high end full encapsulation for excellent protection (IP 67), with or without glare shield, impact resistance: IK10 (without glare shield)
 - » incl. 5 m connection cable with free wire ends
 - » estimated lifetime L70 at Ta < 55 °C: > 60,000 h



BERGAMO 1.2 INDOOR WEISS | WHITE

ABMESSUNGEN (MIT BLENDSCHUTZ) | DIMENSIONS (WITH GLARE SHIELD): 28 x 39 mm (28 x 54 mm)



Artikel-Nr. Item no.	Lichtfarbe Light color	typ. Farbtemp. typ. color temp.	max. Leistung max. power	Anzahl LEDs No. of LEDs	typ. Lichtstrom typ. light output	typ. CRI	Abstrahlwinkel Beam angle	Länge Length	Lumen/Watt	EEK EEC
6#3327xx2	warmweiß 827 warm white	2700 K			1.780 lm	83			99 lm/W	F
6#3330xx2	weiß 830 white	3000 K	18 W	12	1.880 lm	83	17°, 35°, 50° x 15° (xx = 50)	336 mm	104 lm/W	F
6#3340xx2	kaltweiß 840 cool white	4000 K			1.980 lm	83			110 lm/W	F
6#6627xx2	warmweiß 827 warm white	2700 K			3.560 lm	83			99 lm/W	F
6#6630xx2	weiß 830 white	3000 K	36 W	24	3.760 lm	83	17°, 35°, 50° x 15° (xx = 50)	666 mm	104 lm/W	F
6#6640xx2	kaltweiß 840 cool white	4000 K			3.960 lm	83			110 lm/W	F
6#9827xx2	warmweiß 827 warm white	2700 K			5.340 lm	83			99 lm/W	F
6#9830xx2	weiß 830 white	3000 K	54 W	36	5.640 lm	83	17°, 35°, 50° x 15° (xx = 50)	996 mm	104 lm/W	F
6#9840xx2	kaltweiß 840 cool white	4000 K			5.940 lm	83			110 lm/W	F

Die obengenannten Lumenwerte gelten für 17°-Optiken. Werte für die anderen Optiken sind online (www.barthelme.de) oder auf Anfrage erhältlich. |
The above mentioned lumen values are valid for 17° beam angles. Values for the other beam angles are available online (www.barthelme.de) or on request.

¹ Die EEK-Angabe bezieht sich jeweils auf die verbaute(n) Lichtquelle(n) |
The EEC rating refers in each case to the installed light source(s).



BERGAMO 1.2 OUTDOOR WEISS | WHITE

ABMESSUNGEN (MIT BLENDSCHUTZ) | DIMENSIONS (WITH GLARE SHIELD): 28 x 39 mm (28 x 54 mm)



Artikel-Nr. Item no.	Lichtfarbe Light color	typ. Farbtemp. typ. color temp.	max. Leistung max. power	Anzahl LEDs No. of LEDs	typ. Lichtstrom typ. light output	typ. CRI	Abstrahlwinkel Beam angle	Länge Length	Lumen/Watt	EEK EEC
6#3427xx2	warmweiß 827 warm white	2700 K			1.780 lm	83			99 lm/W	F
6#3430xx2	weiß 830 white	3000 K	18 W	12	1.880 lm	83	17°, 35°, 50° x 15° (xx = 50)	336 mm	104 lm/W	F
6#3440xx2	kaltweiß 840 cool white	4000 K			1.980 lm	83			110 lm/W	F
6#6727xx2	warmweiß 827 warm white	2700 K			3.560 lm	83			99 lm/W	F
6#6730xx2	weiß 830 white	3000 K	36 W	24	3.760 lm	83	17°, 35°, 50° x 15° (xx = 50)	666 mm	104 lm/W	F
6#6740xx2	kaltweiß 840 cool white	4000 K			3.960 lm	83			110 lm/W	F
6#9927xx2	warmweiß 827 warm white	2700 K			5.340 lm	83			99 lm/W	F
6#9930xx2	weiß 830 white	3000 K	54 W	36	5.640 lm	83	17°, 35°, 50° x 15° (xx = 50)	996 mm	104 lm/W	F
6#9940xx2	kaltweiß 840 cool white	4000 K			5.940 lm	83			110 lm/W	F

Die obengenannten Lumenwerte gelten für 17°-Optiken. Werte für die anderen Optiken sind online (www.barthelme.de) oder auf Anfrage erhältlich. |
The above mentioned lumen values are valid for 17° beam angles. Values for the other beam angles are available online (www.barthelme.de) or on request.

¹ Die EEK-Angabe bezieht sich jeweils auf die verbaute(n) Lichtquelle(n) |
The EEC rating refers in each case to the installed light source(s).

ZUBEHÖR AUF SEITE 99 | ACCESSORIES ON PAGE 99

» 2

- INDOOR:** ohne Blendschutz,
mit gerader Abdeckung
- OUTDOOR:** ohne Blendschutz,
ohne Abdeckung (da vergossen)
- INDOOR:** without glare shield,
with straight cover
- OUTDOOR:** without glare shield,
no cover (but coated)

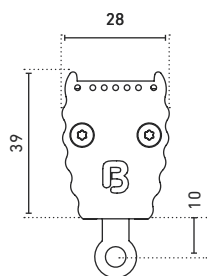

» 3

- INDOOR:** mit Blendschutz,
mit gerader Abdeckung
- OUTDOOR:** mit Blendschutz,
ohne Abdeckung (da vergossen)
- INDOOR:** with glare shield,
with straight cover
- OUTDOOR:** with glare shield,
no cover (but coated)

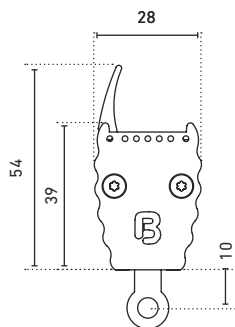

WÄHLEN SIE DIE PASSENDE OPTION FÜR IHRE ANWENDUNG | SELECT THE IDEAL OPTIONS FOR YOUR APPLICATION

Ersetzen Sie in der Artikel-Nr. XX durch den gewünschten Abstrahlwinkel und # durch die Varianten-Nr. |

Please replace the XX of the item number with the required beam angle and the # with the model number.



BERGAMO 1.2

RGB

- » eleganter Wallwasher mit hoher Lichtausbeute für architektonische Flächenbeleuchtung im In- und Outdoor-Bereich
- » naht- und schattenloses Aneinanderreihen möglich, mehrere Leuchten mit einem Steuergerät betreibbar
- » 3-Kanal-Linearleuchte, 24 V DC, bestückt mit Power-LEDs
- » satte Farben für stimmungsvolle Fassadenbeleuchtungen
- » in zwei Längen mit diversen Optiken erhältlich
- » Gehäuse aus Aluminium, eloxiert
- » Indoor: mit gerader Kunststoffabdeckung – mit oder ohne Blendschutz
- » Outdoor: mit hochwertigem Vollverguss für optimalen Schutz IP 67, mit oder ohne Blendschutz, Stoßfestigkeitsgrad: IK10 (ohne Blendschutz)
- » inkl. 5 m-Anschlusskabel mit freien Drahtenden
- » Lebensdauerabschätzung L70 bei Ta < 55 °C: > 60.000 h

- » elegant wallwasher with high lumen output for indoor and outdoor architectural area illumination
- » seamless and shadowless alignment possible, several luminaires operable with one controller
- » 3 channel linear luminaire, 24 V DC, fitted with power LEDs
- » saturated colors for impressive facade illumination
- » available in two lengths with diverse optional beam angles
- » anodised aluminium housing
- » indoor: with a straight plastic cover – with or without glare shield
- » outdoor: high end full encapsulation for excellent protection (IP 67), with or without glare shield, impact resistance: IK10 (without glare shield)
- » incl. 5 m connection cable with free wire ends
- » estimated lifetime L70 at Ta < 55 °C: > 60,000 h



BERGAMO 1.2 INDOOR RGB

ABMESSUNGEN (MIT BLENDSCHUTZ) | DIMENSIONS (WITH GLARE SHIELD): 28 x 39 mm (28 x 54 mm)



Artikel-Nr. Item no.	Lichtfarbe Light color	typ. Farbtemp. typ. color temp.	max. Leistung max. power	Anzahl LEDs No. of LEDs	max. Lichtstrom max. light output	Abstrahlwinkel Beam angle	Länge Length	Lumen/Watt
6#5031xx2	RGB		27 W	18	1.570 lm	17°, 35°	501 mm	58 lm/W
6#9031xx2			54 W	36	3.140 lm	50° x 15° (xx = 50)	996 mm	

Die obengenannten Lumenwerte gelten für 17°-Optiken. Werte für die anderen Optiken sind online (www.barthelme.de) oder auf Anfrage erhältlich. | The above mentioned lumen values are valid for 17° beam angles. Values for the other beam angles are available online (www.barthelme.de) or on request.

¹ Die verbaute Lichtquelle fällt nicht unter die Effizienzkennzeichnungspflicht gemäß (EU) VO 2019/2015 | The installed light source does not fall under the efficiency labeling obligation according to (EU) VO 2019/2015



BERGAMO 1.2 OUTDOOR RGB

ABMESSUNGEN (MIT BLENDSCHUTZ) | DIMENSIONS (WITH GLARE SHIELD): 28 x 39 mm (28 x 54 mm)



Artikel-Nr. Item no.	Lichtfarbe Light color	typ. Farbtemp. typ. color temp.	max. Leistung max. power	Anzahl LEDs No. of LEDs	max. Lichtstrom max. light output	Abstrahlwinkel Beam angle	Länge Length	Lumen/Watt
6#5431xx2	RGB		27 W	18	1.570 lm	17°, 35°	501 mm	58 lm/W
6#9431xx2			54 W	36	3.140 lm	50° x 15° (xx = 50)	996 mm	

Die obengenannten Lumenwerte gelten für 17°-Optiken. Werte für die anderen Optiken sind online (www.barthelme.de) oder auf Anfrage erhältlich. | The above mentioned lumen values are valid for 17° beam angles. Values for the other beam angles are available online (www.barthelme.de) or on request.

¹ Die verbaute Lichtquelle fällt nicht unter die Effizienzkennzeichnungspflicht gemäß (EU) VO 2019/2015 | The installed light source does not fall under the efficiency labeling obligation according to (EU) VO 2019/2015

ZUBEHÖR AUF SEITE 99 | ACCESSORIES ON PAGE 99

» 2

- INDOOR:** ohne Blendschutz,
mit gerader Abdeckung
- OUTDOOR:** ohne Blendschutz,
ohne Abdeckung (da vergossen)
- INDOOR:** without glare shield,
with straight cover
- OUTDOOR:** without glare shield,
no cover (but coated)

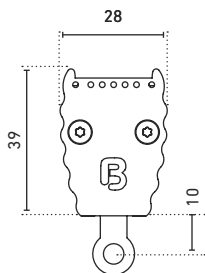

» 3

- INDOOR:** mit Blendschutz,
mit gerader Abdeckung
- OUTDOOR:** mit Blendschutz,
ohne Abdeckung (da vergossen)
- INDOOR:** with glare shield,
with straight cover
- OUTDOOR:** with glare shield,
no cover (but coated)

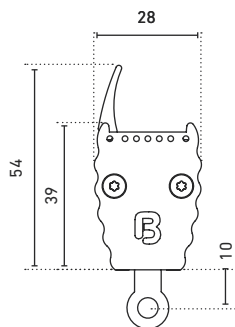

WÄHLEN SIE DIE PASSENDE OPTION FÜR IHRE ANWENDUNG | SELECT THE IDEAL OPTIONS FOR YOUR APPLICATION

Ersetzen Sie in der Artikel-Nr. XX durch den gewünschten Abstrahlwinkel und # durch die Varianten-Nr. |

Please replace the XX of the item number with the required beam angle and the # with the model number below.



BERGAMO 1.2

RGBW

- » eleganter Wallwasher mit hoher Lichtausbeute für architektonische Flächenbeleuchtung im In- und Outdoor-Bereich
 - » naht- und schattenloses Aneinanderreihen möglich, mehrere Leuchten mit einem Steuergerät betreibbar
 - » 4-Kanal-Linearleuchte, 700 mA pro Kanal, bestückt mit Power-LEDs
 - » satte Farben für stimmungsvolle Fassadenbeleuchtungen
 - » in drei Längen mit diversen Optiken erhältlich
 - » Gehäuse aus Aluminium, eloxiert
 - » Indoor: mit gerader Kunststoffabdeckung – mit oder ohne Blendschutz
 - » Outdoor: mit hochwertigem Vollverguss für optimalen Schutz (IP 67), mit oder ohne Blendschutz, Stoßfestigkeitsgrad: IK10 (ohne Blendschutz)
 - » inkl. 5 m-Anschlusskabel mit freien Drahtenden
 - » Lebensdauerabschätzung L70 bei Ta < 55 °C: > 60.000 h
- » elegant wallwasher with high lumen output for indoor and outdoor architectural area illumination
 - » seamless and shadowless alignment possible, several luminaires operable with one controller
 - » 4 channel linear luminaire, 700 mA per channel, fitted with power LEDs
 - » saturated colors for impressive facade illumination
 - » available in three lengths with diverse optional beam angles
 - » anodised aluminium housing
 - » indoor: with a straight plastic cover – with or without glare shield
 - » outdoor: high end full encapsulation for excellent protection (IP 67), with or without glare shield, impact resistance: IK10 (without glare shield)
 - » incl. 5 m connection cable with free wire ends
 - » estimated lifetime L70 at Ta < 55 °C: > 60,000 h



BERGAMO 1.2 INDOOR RGBW

ABMESSUNGEN (MIT BLENDSCHUTZ) | DIMENSIONS (WITH GLARE SHIELD): 28 x 39 mm (28 x 54 mm)



Artikel-Nr. Item no.	Lichtfarbe Light color	typ. Farbtemp. typ. color temp.	min. Spannung min. voltage	max. Leistung max. power	Anzahl LEDs No. of LEDs	max. Lichtstrom max. light output	Abstrahlwinkel Beam angle	Länge Length	Lumen/Watt
6#3336xx2			12 V DC	29,5 W	12	1.550 lm		336 mm	
6#6636xx2	RGBW	■ ■ ■ ■	24 V DC	59 W	24	3.100 lm	17°, 35°, 50° x 15° (xx = 50)	666 mm	53 lm/W
6#9836xx2			36 V DC	89 W	36	4.650 lm		996 mm	

Die obengenannten Lumenwerte gelten für 17°-Optiken. Werte für die anderen Optiken sind online (www.barthelme.de) oder auf Anfrage erhältlich. | The above mentioned lumen values are valid for 17° beam angles. Values for the other beam angles are available online (www.barthelme.de) or on request.

1 Die verbaute Lichtquelle fällt nicht unter die Effizienzzeichnungsspflicht gemäß (EU) VO 2019/2015 | The installed light source does not fall under the efficiency labeling obligation according to (EU) VO 2019/2015



BERGAMO 1.2 OUTDOOR RGBW

ABMESSUNGEN (MIT BLENDSCHUTZ) | DIMENSIONS (WITH GLARE SHIELD): 28 x 39 mm (28 x 54 mm)



Artikel-Nr. Item no.	Lichtfarbe Light color	typ. Farbtemp. typ. color temp.	min. Spannung min. voltage	max. Leistung max. power	Anzahl LEDs No. of LEDs	max. Lichtstrom max. light output	Abstrahlwinkel Beam angle	Länge Length	Lumen/Watt
6#3436xx2			12 V DC	29,5 W	12	1.550 lm		336 mm	
6#6736xx2	RGBW	■ ■ ■ ■	24 V DC	59 W	24	3.100 lm	17°, 35°, 50° x 15° (xx = 50)	666 mm	53 lm/W
6#9936xx2			36 V DC	89 W	36	4.650 lm		996 mm	

Die obengenannten Lumenwerte gelten für 17°-Optiken. Werte für die anderen Optiken sind online (www.barthelme.de) oder auf Anfrage erhältlich. | The above mentioned lumen values are valid for 17° beam angles. Values for the other beam angles are available online (www.barthelme.de) or on request.

1 Die verbaute Lichtquelle fällt nicht unter die Effizienzzeichnungsspflicht gemäß (EU) VO 2019/2015 | The installed light source does not fall under the efficiency labeling obligation according to (EU) VO 2019/2015

ZUBEHÖR AUF SEITE 99 | ACCESSORIES ON PAGE 99

HINWEIS: Um die 996 mm - Leuchte mit 4x 700 mA betreiben zu können, empfehlen wir unser Steuergerät "CHROMOFLEX Pro KNX - CC" (66000378). Die kürzeren Längen sind zudem noch mit unserem "CHROMOFLEX Pro DALI - CC" (66000434) mit ihrer max. Bestromung betreibbar. Ansonsten sind alle Leuchten auch mit 4x 350 mA bzw. 4x 500 mA zu betreiben (via 66000378 oder 66000434). Dabei reduziert sich der Lumen-Output. |

NOTE: To operate the 996 mm - luminaire with 4x 700 mA, we recommend our control unit "CHROMOFLEX Pro KNX - CC" (66000378). The shorter lengths can also be operated with our "CHROMOFLEX Pro DALI - CC" (66000434) with max. current. Otherwise all luminaires can also be operated with 4x 350 mA or 4x 500 mA (via 66000378 or 66000434). In this case the lumen output is reduced.

» 2

- INDOOR:** ohne Blendschutz, mit gerader Abdeckung
- OUTDOOR:** ohne Blendschutz, ohne Abdeckung (da vergossen)
- INDOOR:** without glare shield, with straight cover
- OUTDOOR:** without glare shield, no cover (but coated)

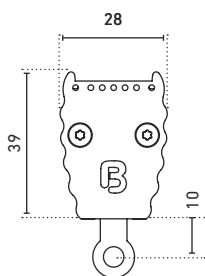

» 3

- INDOOR:** mit Blendschutz, mit gerader Abdeckung
- OUTDOOR:** mit Blendschutz, ohne Abdeckung (da vergossen)
- INDOOR:** with glare shield, with straight cover
- OUTDOOR:** with glare shield, no cover (but coated)

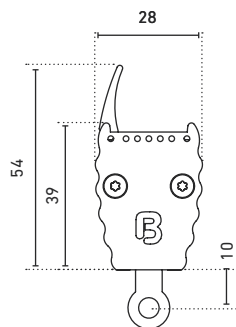

WÄHLEN SIE DIE PASSENDE OPTION FÜR IHRE ANWENDUNG | SELECT THE IDEAL OPTIONS FOR YOUR APPLICATION

Ersetzen Sie in der Artikel-Nr. XX durch den gewünschten Abstrahlwinkel und # durch die Varianten-Nr. |

Please replace the XX of the item number with the required beam angle and the # with the model number below.

LICHTVERTEILUNGSKURVEN | LIGHT DISTRIBUTION CURVES

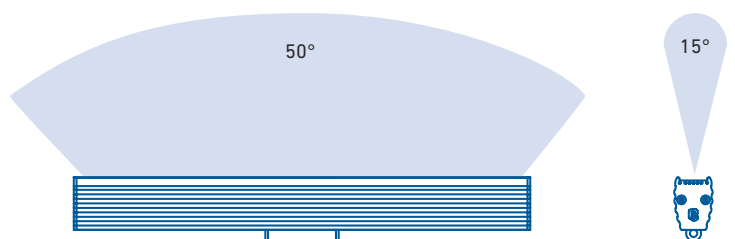
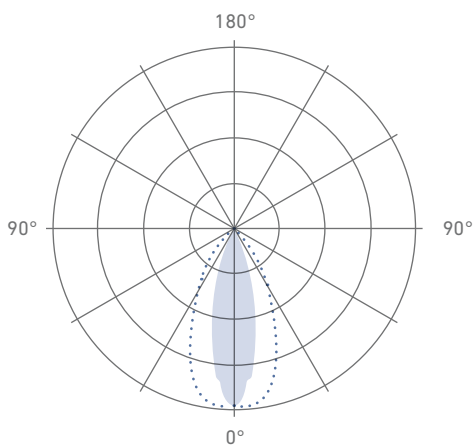
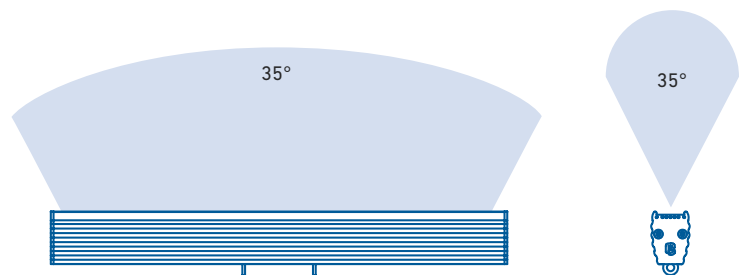
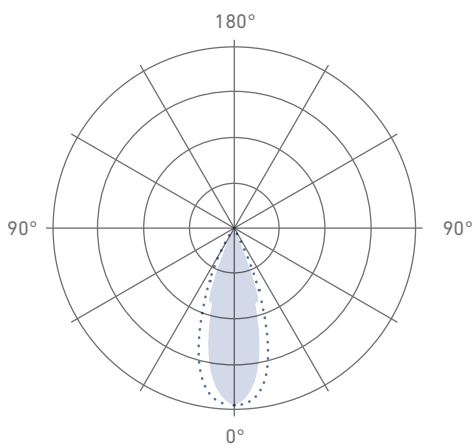
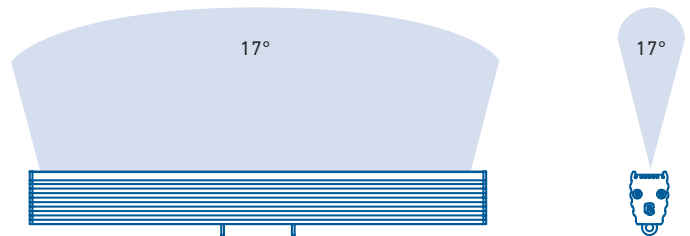
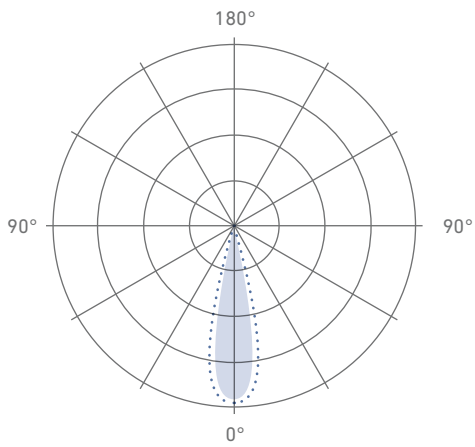

PASSENDES ZUBEHÖR | SUITABLE ACCESSORIES

Artikel-Nr.
Item no.

Beschreibung
Description

62399487 Haltebügel Standard,
für Decken-/Bodenmontage, V2A-Edelstahl, inkl. 2 Schrauben und Dübel, Decken- und Bodenabstand: 15 mm |
mounting bracket standard*,
for mounting in ceiling and floor, 304 stainless steel, incl. 2 screws and dowels, ceiling / floor distance: 15 mm

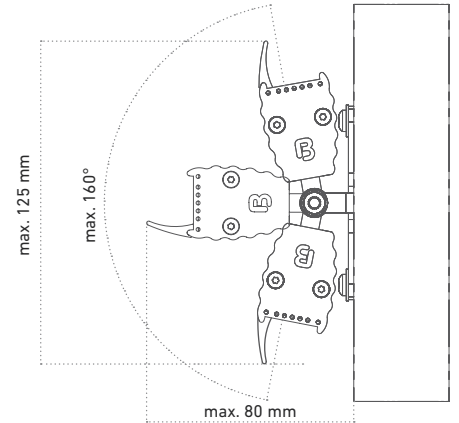

62399490

Wandhalterung,
90°, Wandabstand: 20 mm, V2A-Edelstahl, inkl. 2 Schrauben und Dübel |
wall bracket,
90°, distance to wall: 20 mm, 304 stainless steel, incl. 2 screws and dowels

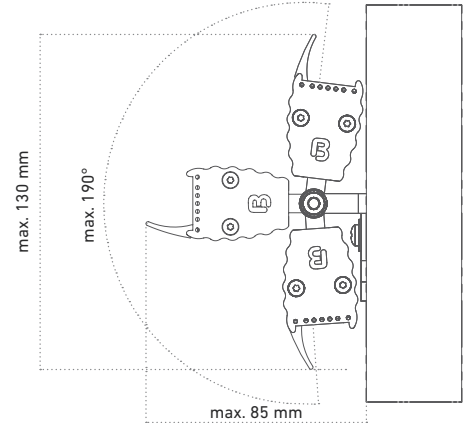

62399488

Wandhalterung,
Wandabstand: 65 mm, V2A-Edelstahl, inkl. 2 Schrauben und Dübel |
wall bracket,
distance to wall: 65 mm, 304 stainless steel, incl. 2 screws and dowels

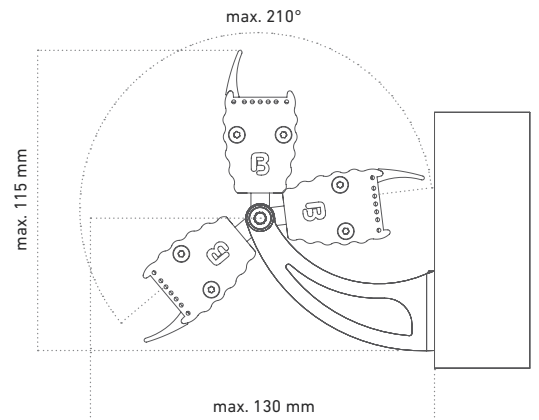

62399489

Wandhalterung,
Wandabstand: 201 mm, V2A-Edelstahl, inkl. 2 Schrauben und Dübel |
wall bracket,
distance to wall: 201 mm, 304 stainless steel, incl. 2 screws and dowels

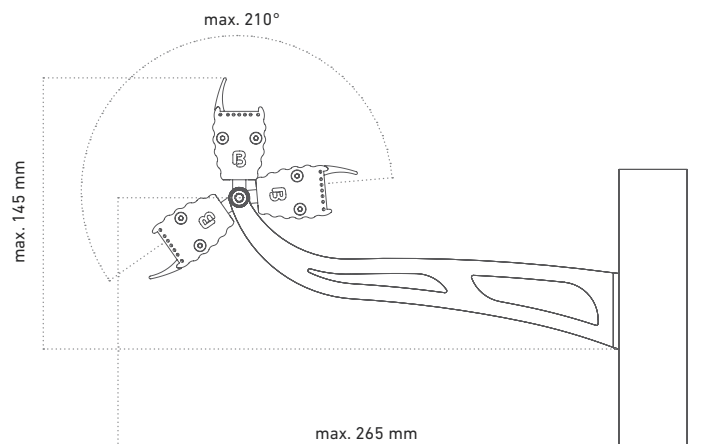

KONFIGURATOR | CONFIGURATOR

IM HANDUMDREHEN ZU IHRER INDIVIDUELLEN LÖSUNG
IN NO TIME TO YOUR CUSTOM-DESIGNED LUMINAIRE

MILLIONEN VON VARIANTEN LEICHT GEMACHT | MILLIONS OF VARIATIONS MADE EASY

Der Barthelme-Konfigurator ermöglicht Ihnen eine einfache Gestaltung Ihrer individuellen Leuchte für den Innen- und Außenbereich. Wählen Sie einfach ihr gewünschtes Design und die passenden technischen Eigenschaften aus.

The Barthelme configurator facilitates a comfortable configuration of luminaires for indoor and outdoor applications. Simply choose your desired design and the suitable technical features.



Gestalten Sie Ihre individuelle Wunschleuchte auf
Find and design your customized luminaire at



<https://configure.barthelme.de>



ROBUSTE LED-INDUSTRIELEUCHTEN FÜR MASCHINEN UND MASCHINEN-ARBEITSPLÄTZE

ROBUST LED INDUSTRY LUMINAIRES FOR MACHINES AND WORKSTATIONS

ENTDECKEN SIE UNSERE INNOVATIVEN LED-MASCHINENLEUCHTEN, LED-SIGNALLEUCHTEN UND LED-ARBEITSPLATZLEUCHTEN. |
DISCOVER OUR INNOVATIVE LED MACHINE LUMINAIRES, LED SIGNAL LUMINAIRES AND LED WORKSTATION LUMINAIRES.

- » robustes Gehäuse aus hochwertigem Aluminium oder Edelstahl
 - » Schutzarten bis zu IP 68
 - » in starren und flexiblen Varianten
 - » unempfindlich gegen Vibrationen, Staub, Reinigungs- und Desinfektionsmittel sowie UV-Licht
 - » Integration in Maschinengehäuse möglich
 - » verschiedene Lichtfunktionen zur Signalisierung von Maschinenzuständen
-
- » robust housing made of high-quality aluminum or stainless steel
 - » protection ratings up to IP 68
 - » in rigid and flexible versions
 - » insensitive to vibrations, dust, cleaning agents, disinfectants and UV light
 - » integration into machine housings possible
 - » various light functions for signaling machine statuses

Die robusten LED-Industrieleuchten von Barthelme finden ihre Einsatzgebiete unter anderem in Werkzeugmaschinen, Textilmaschinen, Verpackungsmaschinen, Holzbearbeitungsmaschinen, in der Automotive-Branche, im Anlagenbau und in der Kunststoffverarbeitung. |
Barthelme's robust LED industrial luminaires are used amongst others in machine tools, textile machines, packaging machines, woodworking machines, in the automotive industry, in plant engineering and in plastics processing.



industrie.barthelme.de



KUNDE: ©Staatlicher Hofkeller Würzburg



INNENBEREICH | INDOOR

PROJEKTSPEZIFISCHE LINEARLEUCHTEN | PROJECT SPECIFIC LINEAR LUMINAIRES

Unsere Linearleuchten für den Innenbereich überzeugen technologisch und bringen mit ihrer sehr guten Lichtqualität individuelle Raumsituationen optimal zur Geltung. Mit wählbaren Leuchtenabdeckungen kann das Lichtbild nach Wunsch beeinflusst werden. |

Our linear luminaires for indoor use are technologically convincing and, with their excellent light quality, bring out the best in individual room situations. With selectable luminous diffusers, the light pattern can be influenced as desired.

ARTIKEL-NR. ITEM NO.	PRODUKT PRODUCT	MAX. BAUBARE LÄNGE MAX. BUILD LENGTH	MONTAGEART TYPE OF INSTALLATION
L0010001	GARgano-Linearleuchte ID GARgano linear luminaire ID <small>[Leuchtenkörper auf Seite 306 luminaire body on page 306]</small>	3.500 mm	
L0020001	Pino HP-Linearleuchte ID Pino HP linear luminaire ID <small>[Leuchtenkörper auf Seite 310 luminaire body on page 310]</small>	3.500 mm	
L0030001	GARliano-Linearleuchte ID GARliano linear luminaire ID <small>[Leuchtenkörper auf Seite 312 luminaire body on page 312]</small>	3.500 mm	
L1010001	BARdolino flach-Linearleuchte ID BARdolino flat linear luminaire ID <small>[Leuchtenkörper auf Seite 274 luminaire body on page 274]</small>	3.500 mm	
L1020001	BARdolino hoch-Linearleuchte ID BARdolino high linear luminaire ID <small>[Leuchtenkörper auf Seite 278 luminaire body on page 278]</small>	3.500 mm	
L1030001	BARdolino Edelstahl 1.4404-Linearleuchte ID BARdolino Stainless Steel linear luminaire ID <small>[Leuchtenkörper auf Seite 282 luminaire body on page 282]</small>	3.500 mm	
L1040001	BARdolino mini-Linearleuchte ID BARdolino mini Indoor linear luminaire ID <small>[Leuchtenkörper auf Seite 264 luminaire body on page 264]</small>	3.500 mm	
L1050001	BARdolino H-Linearleuchte ID BARdolino H linear luminaire ID <small>[Leuchtenkörper auf Seite 290 luminaire body on page 290]</small>	3.500 mm	
L1060001	BARdolino T-Linearleuchte ID BARdolino T linear luminaire ID <small>[Leuchtenkörper auf Seite 284 luminaire body on page 284]</small>	3.500 mm	
L1070001	BARdolino Angolo-Linearleuchte ID BARdolino Angolo linear luminaire ID <small>[Leuchtenkörper auf Seite 294 luminaire body on page 294]</small>	3.500 mm	



MONTAGEART
TYPE OF INSTALLATION



ARTIKEL-NR. ITEM NO.	PRODUKT PRODUCT	MAX. BAUBARE LÄNGE MAX. BUILD LENGTH	MONTAGEART TYPE OF INSTALLATION
L1080001	BARdolino Muro-Linearleuchte ID BARdolino Muro linear luminaire ID <small>[Leuchtenkörper auf Seite 296 luminaire body on page 296]</small>	3.500 mm	
L1100001	BARdolino Scala Uplight-Linearleuchte ID BARdolino Scala Uplight linear luminaire ID <small>[Leuchtenkörper auf Seite 304 luminaire body on page 304]</small>	3.500 mm	
L1110001	BARdolino Scala Downlight-Linearleuchte ID BARdolino Scala Downlight linear luminaire ID <small>[Leuchtenkörper auf Seite 304 luminaire body on page 304]</small>	3.500 mm	
L1120001	BARdolino Walllight 2.0-Linearleuchte ID BARdolino Walllight 2.0 linear luminaire ID <small>[Leuchtenkörper auf Seite 300 luminaire body on page 300]</small>	3.500 mm	
L3010001	CATania 3030-Linearleuchte ID CATania 3030 linear luminaire ID <small>[Leuchtenkörper auf Seite 320 luminaire body on page 320]</small>	5.000 mm	
L3020001	CATania 3030 T-Linearleuchte ID CATania 3030 T linear luminaire ID <small>[Leuchtenkörper auf Seite 330 luminaire body on page 330]</small>	5.000 mm	
L3030001	CATania 4040-Linearleuchte ID CATania 4040 Indoor luminaire ID <small>[Leuchtenkörper auf Seite 350 luminaire body on page 350]</small>	5.000 mm	
L3040001	CATania Angolo 3030-Linearleuchte ID CATania Angolo 3030 linear luminaire ID <small>[Leuchtenkörper auf Seite 318 luminaire body on page 318]</small>	5.000 mm	
L3050001	CATania 3030 Blackline-Linearleuchte ID CATania 3030 Blackline linear luminaire ID <small>[Leuchtenkörper auf Seite 326 luminaire body on page 326]</small>	5.000 mm	
L3060001	CATania 4050-Linearleuchte ID CATania 4050 linear luminaire ID <small>[Leuchtenkörper auf Seite 354 luminaire body on page 354]</small>	5.000 mm	

GESCHÜTZTER AUSSENBEREICH | PROTECTED OUTDOOR

PROJEKTSPEZIFISCHE LINEARLEUCHTEN | PROJECT SPECIFIC LINEAR LUMINAIRES

Unsere Linearleuchten für den geschützten Außenbereich beinhalten eine MFC-geschützte Lichtquelle (= Micro Film Coating), dadurch werden sie vor Wasser und Taufeuchte geschützt. Die Leuchten eignen sich hierdurch perfekt für den Verbau im witterungsgeschützten Außenbereich. |

Our protected outdoor linear luminaires contain a MFC-protected light source (= micro film coating), which protects the light source from water and dew. This makes the luminaires perfectly suitable for installation in weather-protected outdoor areas.

ARTIKEL-NR. ITEM NO.	PRODUKT PRODUCT	MAX. BAUBARE LÄNGE MAX. BUILD LENGTH	MONTAGEART TYPE OF INSTALLATION
L0010003	GARgano-Linearleuchte MFC GARgano linear luminaire MFC <small>[Leuchtenkörper auf Seite 306 luminaire body on page 306]</small>	3.500 mm	
L0020003	Pino HP-Linearleuchte MFC Pino HP linear luminaire MFC <small>[Leuchtenkörper auf Seite 310 luminaire body on page 310]</small>	3.500 mm	
L0030003	GARliano-Linearleuchte MFC GARliano linear luminaire MFC <small>[Leuchtenkörper auf Seite 312 luminaire body on page 312]</small>	3.500 mm	
L1010003	BARdolino flach-Linearleuchte MFC BARdolino flat linear luminaire MFC <small>[Leuchtenkörper auf Seite 274 luminaire body on page 274]</small>	3.500 mm	
L1020003	BARdolino hoch-Linearleuchte MFC BARdolino high linear luminaire MFC <small>[Leuchtenkörper auf Seite 278 luminaire body on page 278]</small>	3.500 mm	
L1030003	BARdolino Edelstahl 1.4404-Linearleuchte MFC BARdolino Stainless Steel linear luminaire MFC <small>[Leuchtenkörper auf Seite 282 luminaire body on page 282]</small>	3.500 mm	
L1040003	BARdolino mini-Linearleuchte MFC BARdolino mini linear luminaire MFC <small>[Leuchtenkörper auf Seite 264 luminaire body on page 264]</small>	3.500 mm	
L1050003	BARdolino H-Linearleuchte MFC BARdolino H linear luminaire MFC <small>[Leuchtenkörper auf Seite 290 luminaire body on page 290]</small>	3.500 mm	
L1060003	BARdolino T-Linearleuchte MFC BARdolino T linear luminaire MFC <small>[Leuchtenkörper auf Seite 284 luminaire body on page 284]</small>	3.500 mm	
L1070003	BARdolino Angolo-Linearleuchte MFC BARdolino Angolo linear luminaire MFC <small>[Leuchtenkörper auf Seite 294 luminaire body on page 294]</small>	3.500 mm	



MONTAGEART
TYPE OF INSTALLATION



ARTIKEL-NR. ITEM NO.	PRODUKT PRODUCT	MAX. BAUBARE LÄNGE MAX. BUILD LENGTH	MONTAGEART TYPE OF INSTALLATION
L1080001	BARdolino Muro-Linearleuchte MFC BARdolino Muro linear luminaire MFC <small>[Leuchtenkörper auf Seite 296 luminaire body on page 296]</small>	3.500 mm	
L1100001	BARdolino Scala Uplight-Linearleuchte MFC BARdolino Scala Uplight linear luminaire MFC <small>[Leuchtenkörper auf Seite 304 luminaire body on page 304]</small>	3.500 mm	
L1110001	BARdolino Scala Downlight-Linearleuchte MFC BARdolino Scala Downlight linear luminaire MFC <small>[Leuchtenkörper auf Seite 304 luminaire body on page 304]</small>	3.500 mm	
L1120001	BARdolino Walllight 2.0-Linearleuchte MFC BARdolino Walllight 2.0 linear luminaire MFC <small>[Leuchtenkörper auf Seite 300 luminaire body on page 300]</small>	3.500 mm	
L3010001	CATania 3030-Linearleuchte MFC CATania 3030 linear luminaire MFC <small>[Leuchtenkörper auf Seite 320 luminaire body on page 320]</small>	5.000 mm	
L3020001	CATania 3030 T-Linearleuchte MFC CATania 3030 T linear luminaire MFC <small>[Leuchtenkörper auf Seite 330 luminaire body on page 330]</small>	5.000 mm	
L3030001	CATania 4040-Linearleuchte MFC CATania 4040 luminaire MFC <small>[Leuchtenkörper auf Seite 350 luminaire body on page 350]</small>	5.000 mm	
L3040001	CATania Angolo 3030-Linearleuchte MFC CATania Angolo 3030 linear luminaire MFC <small>[Leuchtenkörper auf Seite 318 luminaire body on page 318]</small>	5.000 mm	
L3050001	CATania 3030 Blackline-Linearleuchte MFC CATania 3030 Blackline linear luminaire MFC <small>[Leuchtenkörper auf Seite 326 luminaire body on page 326]</small>	5.000 mm	
L3060001	CATania 4050-Linearleuchte MFC CATania 4050 linear luminaire MFC <small>[Leuchtenkörper auf Seite 354 luminaire body on page 354]</small>	5.000 mm	

AUSSENBEREICH | OUTDOOR

PROJEKTSPEZIFISCHE LINEARLEUCHTEN | PROJECT SPECIFIC LINEAR LUMINAIRES

Unsere Linearleuchten für den Außenbereich mit einem hochwertigen Polyurethan-Verguss veredelt, wodurch die verbaute Lichtquelle perfekt vor Feuchtigkeit geschützt und entstehende Wärme effektiv abgeleitet wird. Diese Leuchten eignen sich zum Verbau im Außenbereich. |

Our outdoor linear luminaires are finished with a high-quality polyurethane encapsulation, which perfectly protects the installed light source from moisture and effectively dissipates any heat that arises. These luminaires are suitable for outdoor installation.

ARTIKEL-NR. ITEM NO.	PRODUKT PRODUCT	MAX. BAUBARE LÄNGE MAX. BUILD LENGTH	MONTAGEART TYPE OF INSTALLATION
L0010002	GARgano-Linearleuchte OD GARgano linear luminaire OD <small>[Leuchtenkörper auf Seite 306 luminaire body on page 306]</small>	2.900 mm	
L0020002	Pino HP-Linearleuchte OD Pino HP linear luminaire OD <small>[Leuchtenkörper auf Seite 310 luminaire body on page 310]</small>	2.900 mm	
L0030002	GARliano-Linearleuchte OD GARliano linear luminaire OD <small>[Leuchtenkörper auf Seite 312 luminaire body on page 312]</small>	2.900 mm	
L1010002	BARdolino flach-Linearleuchte OD BARdolino flat linear luminaire OD <small>[Leuchtenkörper auf Seite 274 luminaire body on page 274]</small>	2.900 mm	
L1020002	BARdolino hoch-Linearleuchte OD BARdolino high linear luminaire OD <small>[Leuchtenkörper auf Seite 278 luminaire body on page 278]</small>	2.900 mm	
L1030002	BARdolino Edelstahl 1.4404-Linearleuchte OD BARdolino Stainless Steel linear luminaire OD <small>[Leuchtenkörper auf Seite 282 luminaire body on page 282]</small>	2.900 mm	
L1040002	BARdolino mini-Linearleuchte OD BARdolino mini linear luminaire OD <small>[Leuchtenkörper auf Seite 264 luminaire body on page 264]</small>	2.900 mm	
L1050002	BARdolino H-Linearleuchte OD BARdolino H linear luminaire OD <small>[Leuchtenkörper auf Seite 290 luminaire body on page 290]</small>	2.900 mm	
L1060002	BARdolino T-Linearleuchte OD BARdolino T linear luminaire OD <small>[Leuchtenkörper auf Seite 284 luminaire body on page 284]</small>	2.900 mm	
L1070002	BARdolino Angolo-Linearleuchte OD BARdolino Angolo linear luminaire OD <small>[Leuchtenkörper auf Seite 294 luminaire body on page 294]</small>	2.900 mm	



MONTAGEART
TYPE OF INSTALLATION



ARTIKEL-NR. ITEM NO.	PRODUKT PRODUCT	MAX. BAUBARE LÄNGE MAX. BUILD LENGTH	MONTAGEART TYPE OF INSTALLATION
L1080002	BARdolino Muro-Linearleuchte OD BARdolino Muro linear luminaire OD <small>[Leuchtenkörper auf Seite 296 luminaire body on page 296]</small>	2.900 mm	
L1100002	BARdolino Scala Uplight-Linearleuchte OD BARdolino Scala Uplight linear luminaire OD <small>[Leuchtenkörper auf Seite 304 luminaire body on page 304]</small>	2.900 mm	
L1110002	BARdolino Scala Downlight-Linearleuchte OD BARdolino Scala Downlight linear luminaire OD <small>[Leuchtenkörper auf Seite 304 luminaire body on page 304]</small>	2.900 mm	
L1120002	BARdolino Walllight 2.0-Linearleuchte OD BARdolino Walllight 2.0 linear luminaire OD <small>[Leuchtenkörper auf Seite 300 luminaire body on page 300]</small>	2.900 mm	
L3010002	CATania 3030-Linearleuchte OD CATania 3030 linear luminaire OD <small>[Leuchtenkörper auf Seite 320 luminaire body on page 320]</small>	2.900 mm	
L3020002	CATania 3030 T-Linearleuchte OD CATania 3030 T linear luminaire OD <small>[Leuchtenkörper auf Seite 330 luminaire body on page 330]</small>	2.900 mm	
L3030002	CATania 4040-Linearleuchte OD CATania 4040 linear luminaire OD <small>[Leuchtenkörper auf Seite 350 luminaire body on page 350]</small>	2.900 mm	
L3040002	CATania Angolo 3030-Linearleuchte OD CATania Angolo 3030 linear luminaire OD <small>[Leuchtenkörper auf Seite 318 luminaire body on page 318]</small>	2.900 mm	
L3050002	CATania 3030 Blackline-Linearleuchte OD CATania 3030 Blackline linear luminaire OD <small>[Leuchtenkörper auf Seite 326 luminaire body on page 326]</small>	2.900 mm	

VERSCHIEDENE EINSPEISE-MÖGLICHKEITEN
JE NACH ANWENDUNG UND PROFILAUSWAHL |
VARIOUS INFEEED OPTIONS
DEPENDING ON APPLICATION AND PROFILE SELECTION

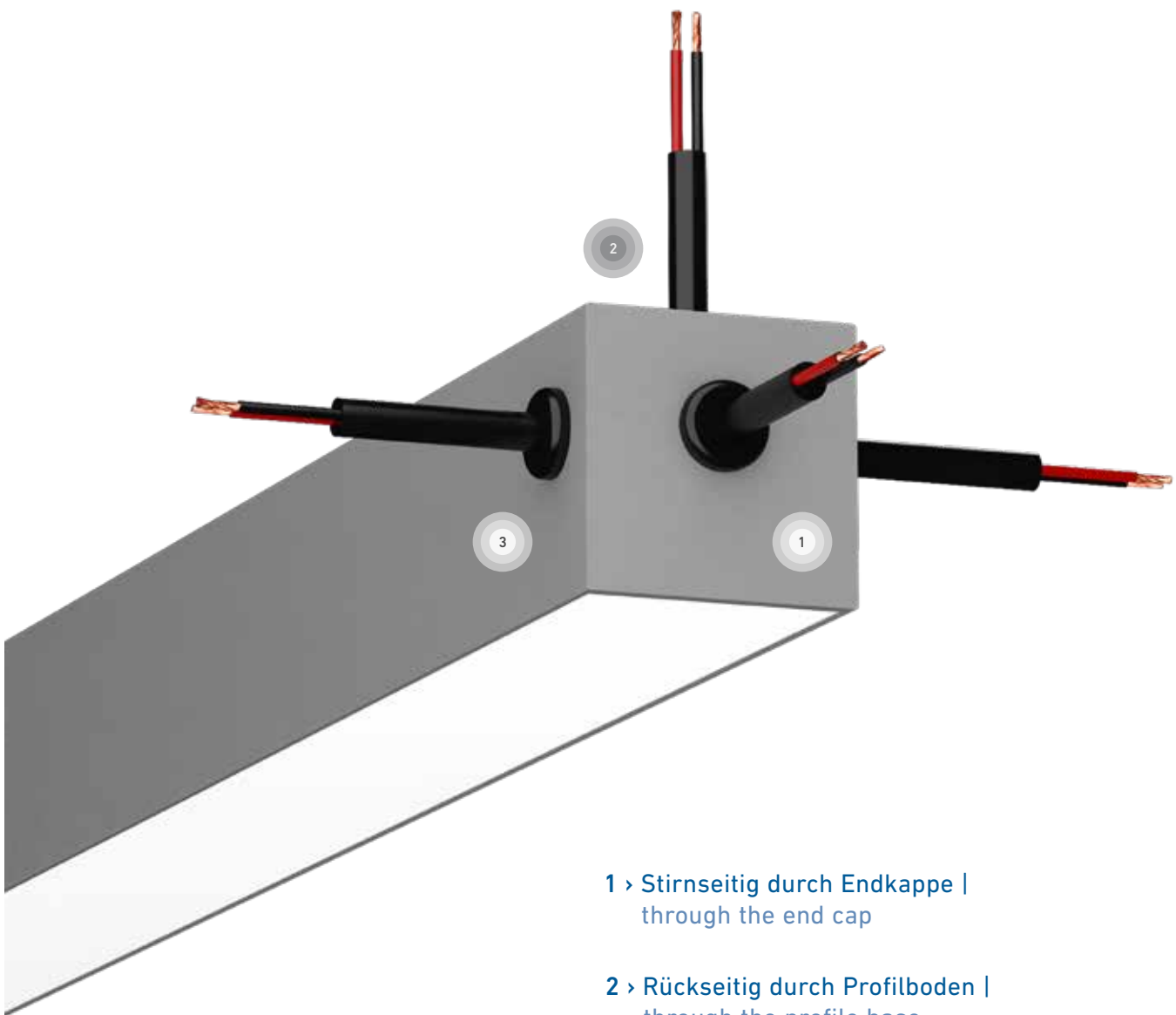

1 › Stirnseitig durch Endkappe |
through the end cap

2 › Rückseitig durch Profilboden |
through the profile base

3 › Seitlich durch Profilwand (links / rechts) |
through the side of the profile wall (left / right)

VERGUSSARTEN

TYPES OF ENCAPSULATION



1

KLARER TEILVERGUSS | CLEAR PARTIAL ENCAPSULATION

durch passende Kunststoffabdeckungen wird die gewünschte Lichtwirkung erzielt |
the desired lighting effect can be attained with a suitable plastic profile cover

2

KLARER VOLLVERGUSS (WEICH ODER HART) | CLEAR FULL ENCAPSULATION (SOFT OR HARD)

beste Lichtausbeute bei sichtbaren Lichtpunkten |
best luminous efficacy with visible light spots

3

OPALER VOLLVERGUSS (HART) | OPAL FULL ENCAPSULATION (HARD)

für eine homogene und blendfreie Lichtverteilung |
for a homogeneous and evenly distributed light emitting surface

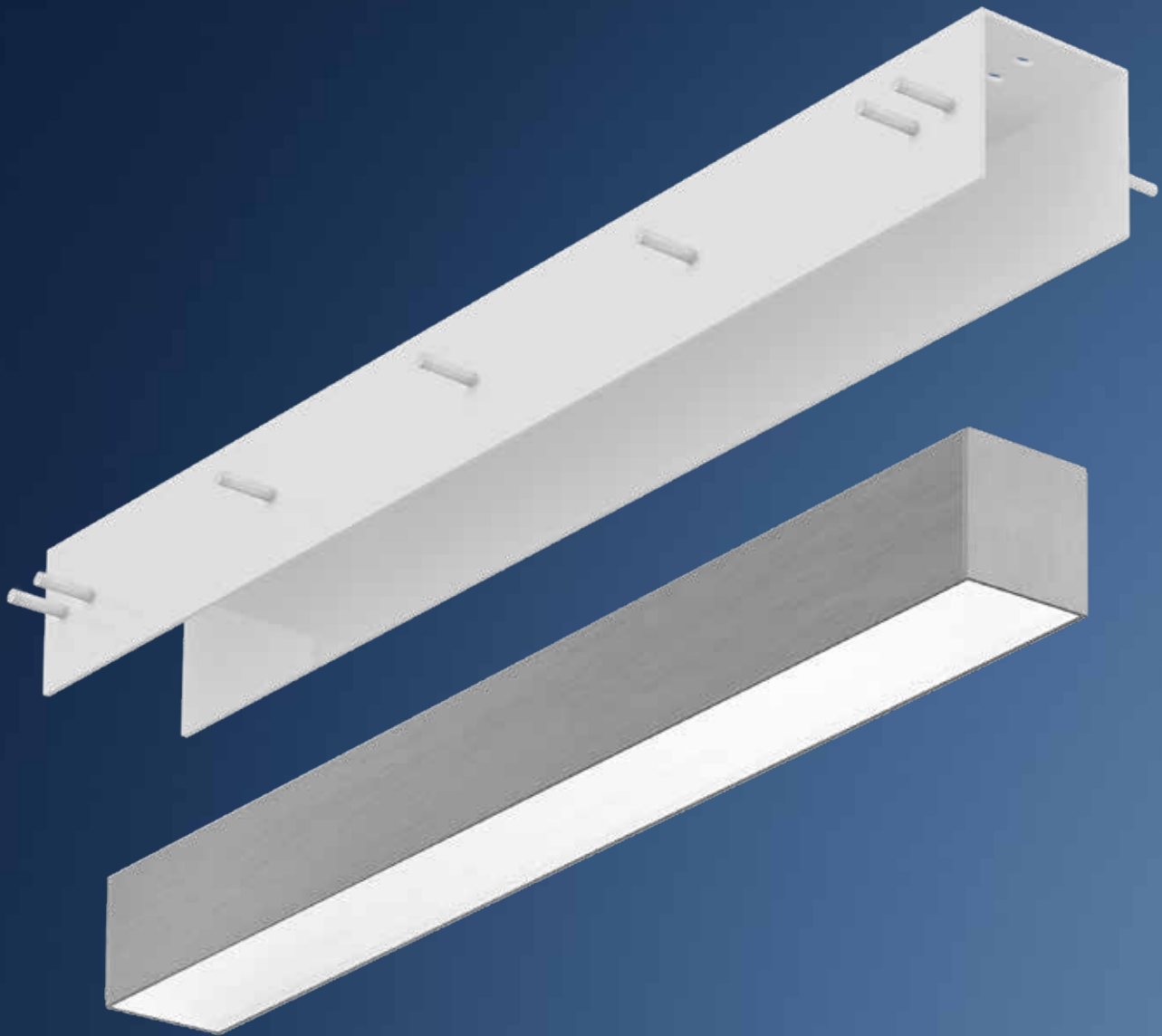

PALERMO | PALERMO T EINBAU-LINEARLEUCHE | RECESSED LINEAR LUMINAIRE

INDOOR

- » dimmbare LED-Linearleuchte zum Einsetzen in das Betoneinbauprofil PALermo BE (siehe Seite 370)
 - » hochwertiges Aluminiumgehäuse mit effizienter Lichttechnik im Inneren
 - » zur Realisierung von integrierten Lichtlinien in Betondecken und -wänden
 - » mit einstellbarem Magnethaltesystem für eine perfekte Niveauregulierung, der, in die PALermo BE-Profile eingesetzten Linearleuchten
 - » umfangreiche Konfigurationsmöglichkeiten mit verschiedenen Lumen-Paketen und Lichtfarben wählbar
 - » Grundkörper als U-Profil (PALermo) oder T-Profil (PALermo T) erhältlich
 - » in individuellen Längen von 380 mm bis 3.500 mm erhältlich
 - » verschiedene Abdeckungen erhältlich, von klar bis opalweiß, für homogene Lichtlinien in Verbindung mit dem passenden LEDlight flex LED-Streifen
- » dimmable LED linear luminaire for mounting in the PALermo BE recessed concrete profile (see page 370)
 - » high-quality aluminum housing with integrated efficient lighting technology
 - » for realization of recessed light lines in concrete ceilings and walls
 - » with adjustable magnetic holding system for perfect level control, of the linear lights inserted in the PALermo BE profiles
 - » extensive configuration possibilities with various lumen packages and light colors possible
 - » basic structure available as U-profile (PALermo) or T-profile (PALermo T)
 - » available in individual lengths from 380 mm to 3,500 mm
 - » various diffusers available, from clear to opal white for homogeneous light lines in conjunction with the matching LED-light flex LED strip



OUTDOOR

- » dimmbare LED-Linearleuchte zum Einsetzen in das Betoneinbauprofil PALermo BE im Außenbereich (siehe Seite 370)
 - » hochwertiges Aluminiumgehäuse mit effizienter Lichttechnik im Inneren
 - » zur Realisierung von integrierten Lichtlinien in Betondecken und -wänden
 - » mit einstellbarem Magnethaltesystem für eine perfekte Niveauregulierung, der, in die PALermo BE-Profile eingesetzten Linearleuchten
 - » umfangreiche Konfigurationsmöglichkeiten mit verschiedenen Lumen-Paketen und Lichtfarben wählbar
 - » Grundkörper als U-Profil (PALermo) oder T-Profil (PALermo T) erhältlich
 - » in individuellen Längen von 380 mm bis 2.900 mm erhältlich
 - » als Vollverguss oder Teilverguss mit verschiedenen Abdeckungen erhältlich, von klar bis opalweiß, für homogene Lichtlinien in Verbindung mit dem passenden LEDlight flex LED-Streifen
- » dimmable LED linear luminaire for mounting in the PALermo BE recessed concrete profile in outdoor areas (see page 370)
 - » high-quality aluminum housing with integrated efficient lighting technology
 - » for realization of recessed light lines in concrete ceilings and walls
 - » with adjustable magnetic holding system for perfect level control, of the linear lights inserted in the PALermo BE profiles
 - » extensive configuration possibilities with various lumen packages and light colors possible
 - » basic structure available as U-profile (PALermo) or T-profile (PALermo T)
 - » available in individual lengths from 380 mm to 2,900 mm
 - » available in full or partial encapsulation with various diffusers, from clear to opal white, for homogeneous light lines in combination with a compatible LEDlight flex LED strip

IN NUR 7 SCHRITTEN ZU IHRER INDIVIDUELLEN LEUCHTE | IN ONLY 7 STEPS TO YOUR CUSTOMIZED LUMINAIRE

PALERMO | PALERMO T INDOOR EINBAU-LINEARLEUCHTE | RECESSED LINEAR LUMINAIRE

ABMESSUNG | DIMENSIONS: 30 mm x 30 mm



1	2	3	4	5	6	7
PROFIL PROFILE	TYP TYPE	LICHTFARBE LIGHT COLOR	LED-STREIFEN LED STRIP	WUNSCHLÄNGE IN MM WISH LENGTH IN MM	ABDECKUNG DIFFUSER	ANSCHLUSS-KABEL CONNECTION CABLE
306 - PALERMO INDOOR 307 - PALERMO T INDOOR	Pendel-leuchte pendant luminaire	0027 - 2700 K 0030 - 3000 K 0040 - 4000 K	0001 - LEDlight flex 08 8 HIGH EFFICIENCY 0002 - LEDlight flex 08 8 HIGH EFFICIENCY PLUS 0003 - LEDlight flex 08 8 HIGH EFFICIENCY PRO 0004 - LEDlight flex 12 8P HIGH EFFICIENCY 0005 - LEDlight flex 12 8P HIGH EFFICIENCY PLUS 0007 - LEDlight flex 12 8P HIGH EFFICIENCY PRO siehe www.barthelme.de für die vollständige Liste see www.barthelme.de for the complete list	min. 380 mm - max. 5.000 mm	0029 - opalweiß opal white 0030 - satiniert satined 0031 - klar clear 0032 - Prisma prisma 0033 - opalweiß 180° opal white 180°	001 - 1 m-Kabel cable 002 - 2 m-Kabel cable 003 - 3 m-Kabel cable 110 - 0,35-m-Kabel mit M8-Stecker 0,35 m cable with M8 connector

PALERMO | PALERMO T OUTDOOR EINBAU-LINEARLEUCHTE | RECESSED LINEAR LUMINAIRE

ABMESSUNG | DIMENSIONS: 40 mm x 30 mm



1	2	3	4	5	6	7
PROFIL PROFILE	TYP TYPE	LICHTFARBE LIGHT COLOR	LED-STREIFEN LED STRIP	WUNSCHLÄNGE IN MM WISH LENGTH IN MM	ABDECKUNG DIFFUSER	ANSCHLUSS-KABEL CONNECTION CABLE
317 - PALERMO OUTDOOR 318 - PALERMO T OUTDOOR	Pendel-leuchte pendant luminaire	0028 - 2800K 0033 - 3300 K 0037 - 3700 K 0041 - 4100 K ...	0001 - LEDlight flex 08 8 HIGH EFFICIENCY 0002 - LEDlight flex 08 8 HIGH EFFICIENCY PLUS 0003 - LEDlight flex 08 8 HIGH EFFICIENCY PRO 0004 - LEDlight flex 12 8P HIGH EFFICIENCY 0005 - LEDlight flex 12 8P HIGH EFFICIENCY PLUS 0007 - LEDlight flex 12 8P HIGH EFFICIENCY PRO siehe www.barthelme.de für die vollständige Liste see www.barthelme.de for the complete list	min. 380 mm - max. 2.900 mm	1002 - Vollverguss opal full encapsulation opal 1004 - Vollverguss klar full encapsulation clear 2000 - Teilverguss klar partial encapsulation clear	001 - 1 m-Kabel cable 002 - 2 m-Kabel cable 003 - 3 m-Kabel cable 110 - 0,35-m-Kabel mit M8-Stecker 0,35 m cable with M8 connector

TECHNISCHE ZEICHNUNG | TECHNICAL DRAWING

PALERMO

PALERMO T

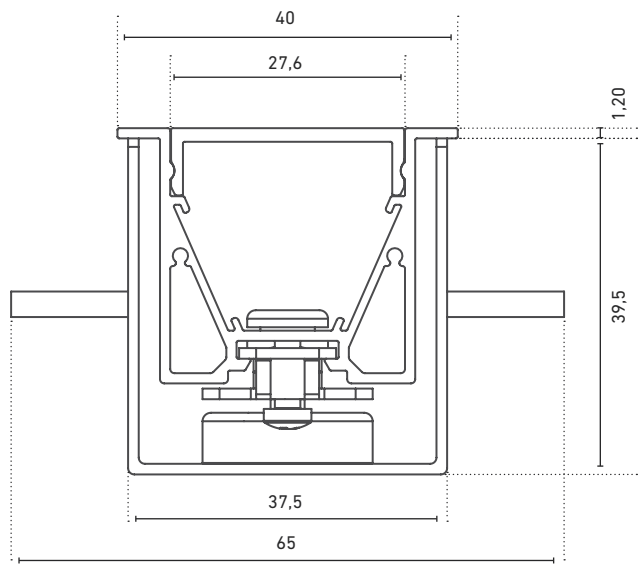
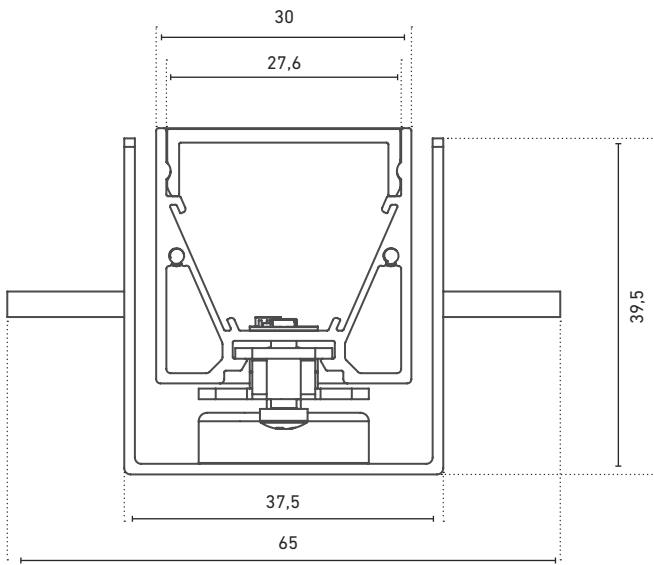

BAUBARE LÄNGE | BUILD LENGTH

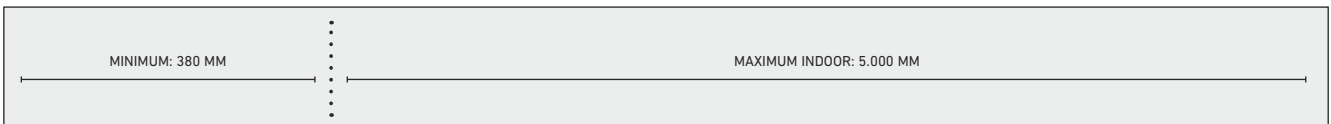
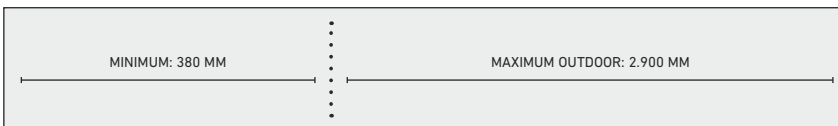

LICHTVERTEILUNGSKURVE | LIGHT DISTRIBUTION CURVE

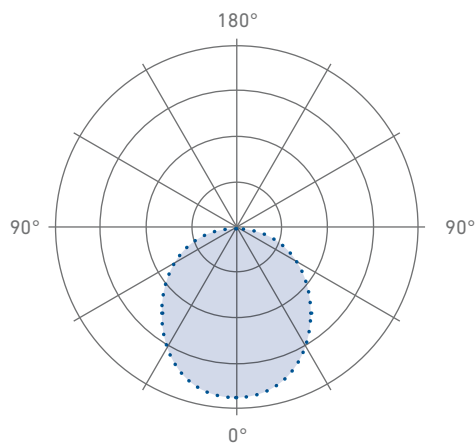



MILANO UGR < 16

230 V-ANBAULEUCHE |

230 V SURFACE-MOUNTED LUMINAIRE

- » vielseitig einsetzbare Anbauleuchte mit geringer Blendwirkung und hochwertigem Design
 - » UGR < 16 bei intensiven 3.580 lm/m für anspruchsvolle Bildschirmarbeitsplätze
 - » elegante, schwarz pulverbeschichtete Pendelleuchte (RAL 9005, Feinstruktur) aus Aluminium, somit auch für Shop- und Allgemeinbeleuchtung geeignet
 - » mit Halteklammern für eine schnelle und einfache Deckenmontage
 - » einfacher Anschluss an 230 V AC-Netzspannung (integriertes dimmbares Tridonic DALI-Netzteil)
 - » HCL-ready dank Tunable White-Lichtquelle, 2700 K bis 6500 K
 - » Farbtemperatur 4000 K (Standardversion), weitere Farbtemperaturen auf Anfrage
 - » Lebensdauerabschätzung L80/B10 bei Ta < 55 °C : > 60.000 h
- » versatile surface-mounted luminaire with low glare and high quality design
 - » UGR < 16 at intensive 3,580 lm/m for demanding screen workstations
 - » elegant black powder-coated pendant luminaire (RAL 9005, fine structure) made of aluminum, therefore also suitable for retail and general lighting applications
 - » with mounting brackets for quick and easy ceiling installation
 - » easy connection to 230 V AC mains voltage (integrated dimmable Tridonic DALI power supply)
 - » HCL ready thanks to Tunable White light source 2700 to 6500 K
 - » color temperature 4000 K (standard version), other color temperatures on request
 - » estimated lifetime L80/B10 at Ta < 55 °C : > 60,000 h



MILANO UGR < 16 ANBAULEUCHE | SURFACE-MOUNTED LUMINAIRE

ABMESSUNG: 44 mm x 68 mm | DIMENSIONS: 44 mm x 68 mm



Artikel-Nr. Item no.	Lichtfarbe Light color	typ. Farbtemperatur typ. color temperature	typ. Lichtstrom typ. light output	typ. Leistung typ. power	typ. Lumen/Watt	typ. CRI	EEK EEC
62616140	kaltweiß 840 cold white 840	4000 K	3.593 lm	47 W	76 lm/W	85	F
62616130	warmweiß 827 - kaltweiß 865 warm white 827 - cold white 865	2700 K - 6500 K	2700 K: 3.588 lm 6500 K: 4.027 lm	47 W	86 lm/W	86	F

* gilt nur für 62616230 | only for 62616230

† Die EEK-Angabe bezieht sich jeweils auf die verbaute(n) Lichtquelle(n) |
The EEC rating refers in each case to the installed light source(s).

TECHNISCHE ZEICHNUNG | TECHNICAL DRAWING

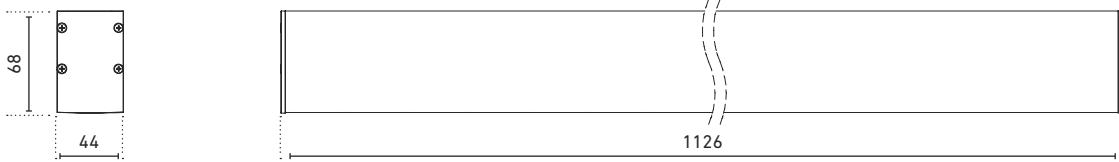

LICHTVERTEILUNGSKURVE | LIGHT DISTRIBUTION CURVE

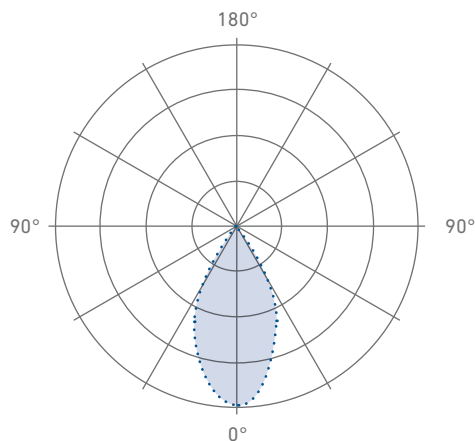



MILANO UGR < 16

230 V-PENDELLEUCHE | 230 V PENDANT LUMINAIRE

- » vielseitig einsetzbare Pendelleuchte mit geringer Blendwirkung und hochwertigem Design
- » UGR < 16 bei intensiven 3.580 lm/m für anspruchsvolle Bildschirmarbeitsplätze
- » elegante, schwarz pulverbeschichtete Pendelleuchte (RAL 9005, Feinstruktur) aus Aluminium, somit auch für Shop- und Allgemeinbeleuchtung geeignet
- » Abpendellänge (bis zu 3.000 mm) kann individuell eingestellt werden
- » einfacher Anschluss an 230 V AC-Netzspannung (integriertes dimmbares Tridonic DALI-Netzteil)
- » HCL-ready dank Tunable White-Lichtquelle, 2700 K bis 6500 K
- » Farbtemperatur 4000 K (Standardversion), weitere Farbtemperaturen auf Anfrage
- » Lebensdauerabschätzung L80/B10 bei Ta < 55 °C : > 60.000 h

- » versatile pendant luminaire with low glare and high quality design
- » UGR < 16 at intensive 3,580 lm/m for demanding screen workstations
- » elegant black powder-coated pendant luminaire (RAL 9005, fine structure) made of aluminum, therefore also suitable for retail and general lighting applications
- » pendulum length (up to 3,000 mm) can be adjusted individually
- » easy connection to 230 V AC mains voltage (integrated dimmable Tridonic DALI power supply)
- » HCL ready thanks to Tunable White light source 2700 to 6500 K
- » color temperature 4000 K (standard version), other color temperatures on request
- » estimated lifetime L80/B10 at Ta < 55 °C : > 60,000 h

MILANO UGR < 16 PENDELLEUCHE | PENDANT LUMINAIRE

ABMESSUNG: 44 mm x 68 mm | DIMENSIONS: 44 mm x 68 mm



Artikel-Nr. Item no.	Lichtfarbe Light color	typ. Farbtemperatur typ. color temperature	typ. Lichtstrom typ. light output	typ. Leistung typ. power	typ. Lumen/Watt	typ. CRI	EEK EEC
62616240	kaltweiß 840 cold white 840	4000 K	3.593 lm	47 W	76 lm/W	85	F
62616230	warmweiß 827 - kaltweiß 865 warm white 827 - cold white 865	2700 K - 6500 K	2700 K: 3.588 lm 6500 K: 4.027 lm	47 W	86 lm/W	86	F

* gilt nur für 62616230 | only for 62616230

† Die EEK-Angabe bezieht sich jeweils auf die verbaute(n) Lichtquelle(n) |
The EEC rating refers in each case to the installed light source(s).

TECHNISCHE ZEICHNUNG | TECHNICAL DRAWING

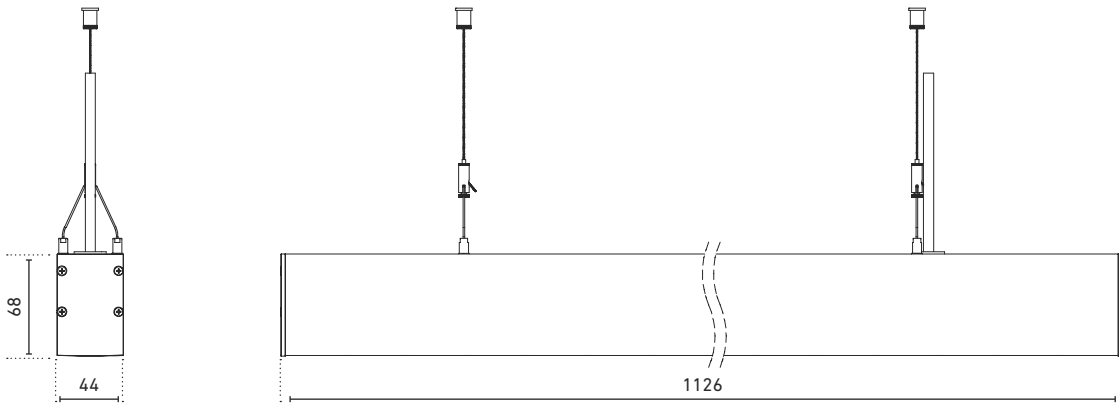

LICHTVERTEILUNGSKURVE | LIGHT DISTRIBUTION CURVE

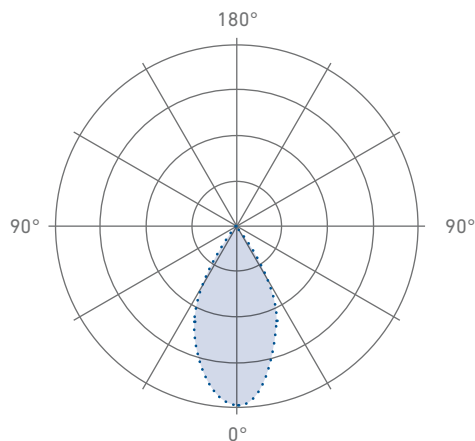

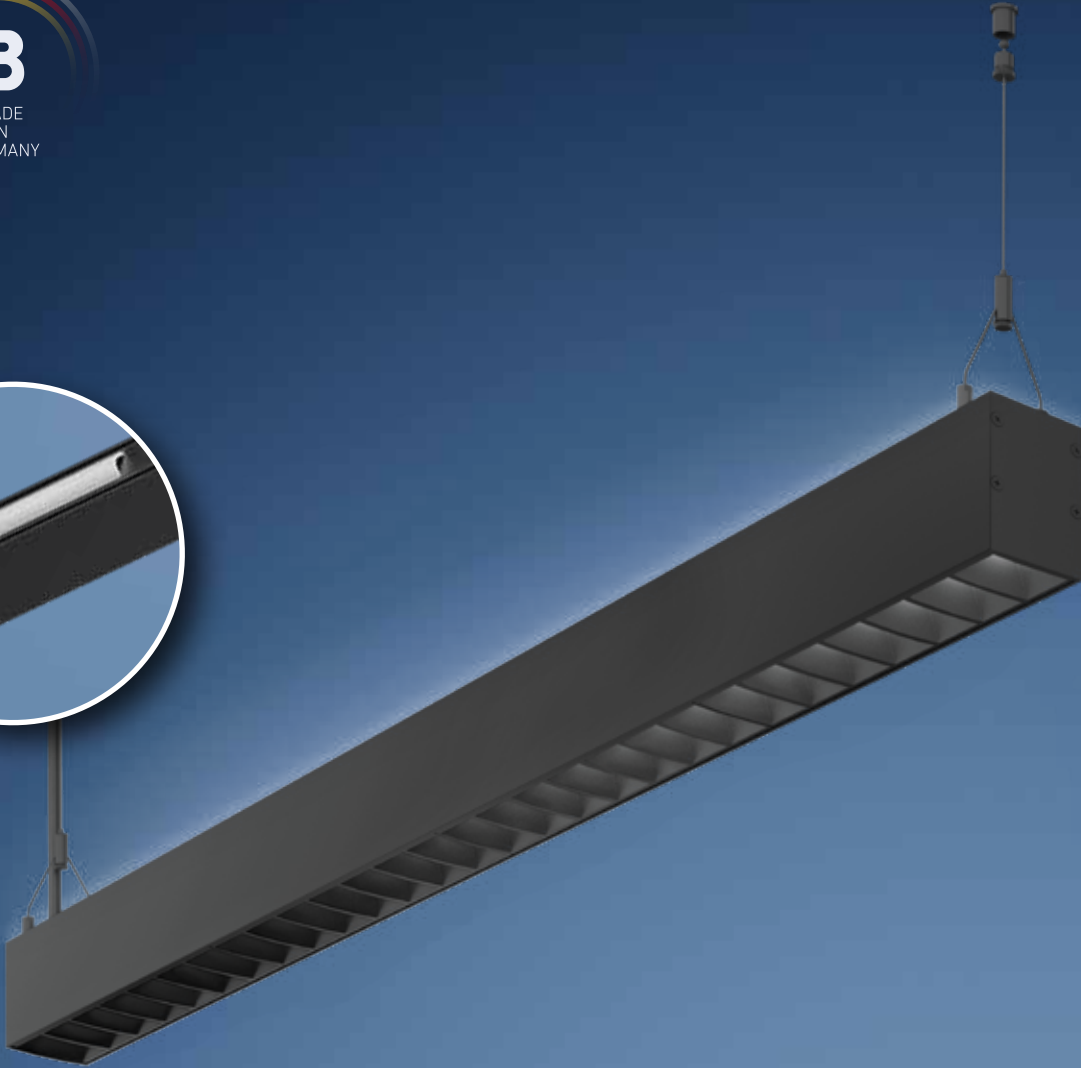
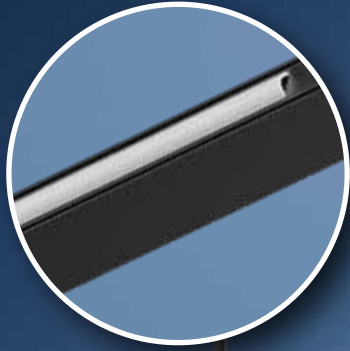

MILANO UGR < 16

230 V-PENDELLEUCHE DID | 230 V PENDANT LUMINAIRE DID

- » vielseitig einsetzbare Pendelleuchte mit geringer Blendwirkung und hochwertigem Design
- » integrierte indirekte Deckenbeleuchtung (DID)
- » UGR < 16 bei intensiven 3.580 lm/m für anspruchsvolle Bildschirmarbeitsplätze
- » elegante, schwarz pulverbeschichtete Pendelleuchte (RAL 9005, Feinstruktur) aus Aluminium, somit auch für Shop- und Allgemeinbeleuchtung geeignet
- » Abpendellänge (bis zu 3.000 mm) kann individuell eingestellt werden
- » einfacher Anschluss an 230 V AC-Netzspannung (integriertes dimmbares Tridonic DALI-Netzteil)
- » Farbtemperatur 4000 K (Standardversion), weitere Farbtemperaturen auf Anfrage
- » Lebensdauerabschätzung L80/B10 bei Ta < 55 °C : > 60.000 h

- » versatile pendant luminaire with low glare and high quality design
- » integrated indirect ceiling illumination
- » UGR < 16 at intensive 3,580 lm/m for demanding screen workstations
- » elegant black powder-coated pendant luminaire (RAL 9005, fine structure) made of aluminum, therefore also suitable for retail and general lighting applications
- » pendulum length (up to 3,000 mm) can be adjusted individually
- » easy connection to 230 V AC mains voltage (integrated dimmable Tridonic DALI power supply)
- » color temperature 4000 K (standard version), other color temperatures on request
- » estimated lifetime L80/B10 at Ta < 55 °C : > 60,000 h



MILANO UGR < 16 PENDELLEUCHE DID | PENDANT LUMINAIRE DID

ABMESSUNG: 44 mm x 68 mm | DIMENSIONS: 44 mm x 68 mm



Artikel-Nr. Item no.	Lichtfarbe Light color	typ. Farbtemperatur typ. color temperature	typ. Lichtstrom typ. light output	typ. Leistung typ. power	typ. Lumen/Watt	typ. CRI	EEK EEC
62616340	kaltweiß 840 cold white 840	4000 K	3.593 lm	47 W	76 lm/W	85	F

Die EEK-Angabe bezieht sich jeweils auf die verbaute(n) Lichtquelle(n) |
The EEC rating refers in each case to the installed light source(s).

TECHNISCHE ZEICHNUNG | TECHNICAL DRAWING

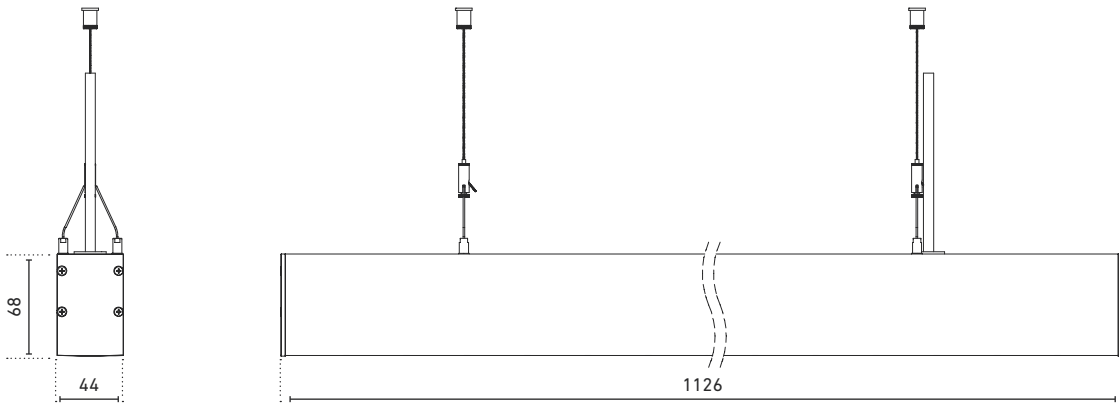

LICHTVERTEILUNGSKURVE | LIGHT DISTRIBUTION CURVE

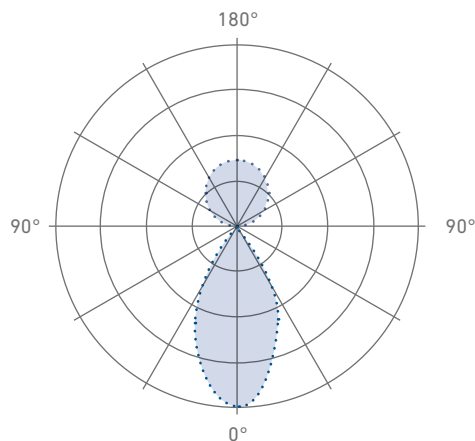



NEW

MILANO LICHTBANDSYSTEM | TRUNKING SYSTEM

- » vielseitig einsetzbares, abgependeltes Leuchtensystem mit hochwertigem Design
- » elegante, schwarz pulverbeschichtete Leuchte (RAL 9005, Feinstruktur) aus Aluminium
- » steckbares Baukasten-System zur individuellen Verlängerung
- » 2.000 mm bis unendlich-lange Lichtlinien möglich
- » 90°-Eckverbinder zur Umsetzung homogen leuchtender geometrischer Formen
- » Abpendellänge (bis zu 5.000 mm) kann individuell eingestellt werden
- » einfacher Anschluss an 230 V AC-Netzspannung (integriertes dimmbares DALI-Netzteil)
- » Einspeisepunkte individuell wählbar
- » viele Kombinationsmöglichkeiten mit den 24 V DC-LED-Streifen aus dem Barthelme-Sortiment
- » versatile suspended luminaire system with high end design
- » elegant black powder-coated luminaire (RAL 9005, fine structure) made of aluminum
- » connectable modular system for individual extension
- » 2,000 mm to infinite-long light lines possible
- » 90° corner connector for the realization of homogeneously illuminated geometric shapes
- » pendant length (up to 5,000 mm) can be adjusted individually
- » easy connection to 230 V AC mains voltage (integrated dimmable DALI power supply)
- » feed points can be selected individually
- » numerous combination possibilities with the 24 V DC LED strips from the Barthelme product range

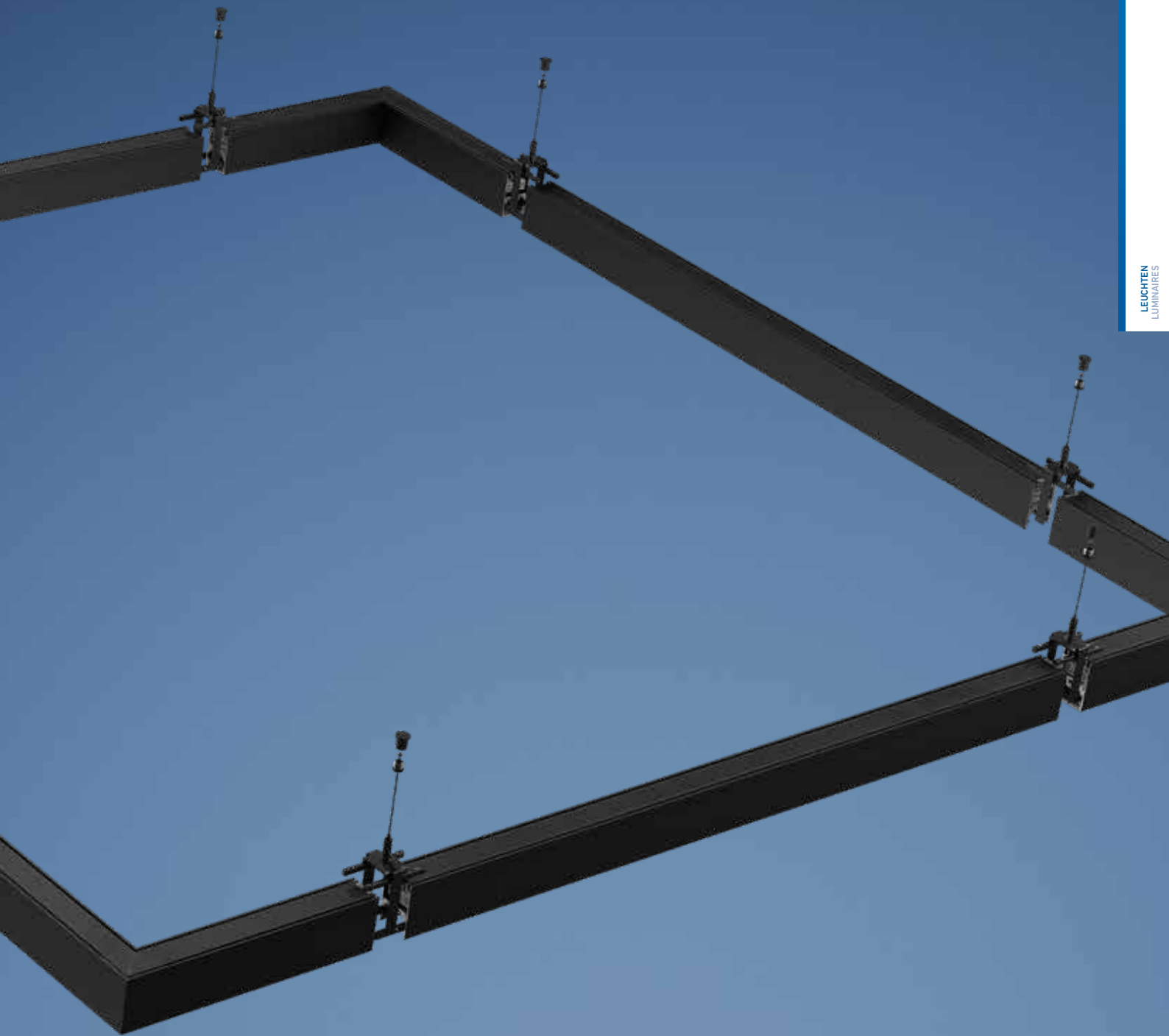



MILANO-LICHTBANDSYSTEM, ANFANGSLEUCHE MIT EINSPEISUNG 230 V AC | MILANO TRUNKING SYSTEM, INITIAL LUMINAIRE WITH 230 V AC POWER INFEEED

ABMESSUNG: 44 mm x 68 mm | DIMENSIONS: 44 mm x 68 mm



Artikel-Nr. Item no.	Lichtfarbe Light color	typ. Farbtemperatur typ. color temperature	typ. Lichtstrom typ. light output	typ. Leistung typ. power	typ. Lumen/Watt	Anzahl LEDs	Länge	typ. CRI	EEK EEC
6262x1127A	warmweiß warmwhite	2700 K	1.400 lm/m	14,4 W/m	97 lm/W	120 LEDs/m	x = 1 = 1.005 mm	90	F
6262x1130A	weiß white	3000 K	1.580 lm/m	14,4 W/m	110 lm/W	120 LEDs/m		90	F
6262x1140A	kaltweiß cold white	4000 K	1.640 lm/m	14,4 W/m	114 lm/W	120 LEDs/m	x = 3 = 3.005 mm	90	F
6262x1327A	warmweiß warmwhite	2700 K	2.800 lm/m	28,8 W/m	97 lm/W	120 LEDs/m		90	F
6262x1330A	weiß white	3000 K	2.940 lm/m	28,8 W/m	102 lm/W	120 LEDs/m		90	F
6262x1340A	kaltweiß cold white	4000 K	3.120 lm/m	28,8 W/m	108 lm/W	120 LEDs/m		90	F

MILANO-LICHTBANDSYSTEM, ANFANGSLEUCHE | MILANO TRUNKING SYSTEM, INITIAL LUMINAIRE

ABMESSUNG: 44 mm x 68 mm | DIMENSIONS: 44 mm x 68 mm



Artikel-Nr. Item no.	Lichtfarbe Light color	typ. Farbtemperatur typ. color temperature	typ. Lichtstrom typ. light output	typ. Leistung typ. power	typ. Lumen/Watt	Anzahl LEDs	Länge	typ. CRI	EEK EEC
6262x1127	warmweiß warmwhite	2700 K	1.400 lm/m	14,4 W/m	97 lm/W	120 LEDs/m	x = 1 = 1.005 mm	90	F
6262x1130	weiß white	3000 K	1.580 lm/m	14,4 W/m	110 lm/W	120 LEDs/m		90	F
6262x1140	kaltweiß cold white	4000 K	1.640 lm/m	14,4 W/m	114 lm/W	120 LEDs/m	x = 3 = 3.005 mm	90	F
6262x1327	warmweiß warmwhite	2700 K	2.800 lm/m	28,8 W/m	97 lm/W	120 LEDs/m		90	F
6262x1330	weiß white	3000 K	2.940 lm/m	28,8 W/m	102 lm/W	120 LEDs/m		90	F
6262x1340	kaltweiß cold white	4000 K	3.120 lm/m	28,8 W/m	108 lm/W	120 LEDs/m		90	F

MILANO-LICHTBANDSYSTEM, MITTELLEUCHE MIT EINSPEISUNG 230 V AC | MILANO TRUNKING SYSTEM, CENTER LUMINAIRE WITH 230 V AC POWER INFEEED

ABMESSUNG: 44 mm x 68 mm | DIMENSIONS: 44 mm x 68 mm



Artikel-Nr. Item no.	Lichtfarbe Light color	typ. Farbtemperatur typ. color temperature	typ. Lichtstrom typ. light output	typ. Leistung typ. power	typ. Lumen/Watt	Anzahl LEDs	Länge	typ. CRI	EEK EEC
6262x2127A	warmweiß warmwhite	2700 K	1.400 lm/m	14,4 W/m	97 lm/W	120 LEDs/m	x = 1 = 1.005 mm	90	F
6262x2130A	weiß white	3000 K	1.580 lm/m	14,4 W/m	110 lm/W	120 LEDs/m		90	F
6262x2140A	kaltweiß cold white	4000 K	1.640 lm/m	14,4 W/m	114 lm/W	120 LEDs/m	x = 3 = 3.005 mm	90	F
6262x2327A	warmweiß warmwhite	2700 K	2.800 lm/m	28,8 W/m	97 lm/W	120 LEDs/m		90	F
6262x2330A	weiß white	3000 K	2.940 lm/m	28,8 W/m	102 lm/W	120 LEDs/m		90	F
6262x2340A	kaltweiß cold white	4000 K	3.120 lm/m	28,8 W/m	108 lm/W	120 LEDs/m		90	F

¹ Die EEK-Angabe bezieht sich jeweils auf die verbaute(n) Lichtquelle(n) | The EEC rating refers in each case to the installed light source(s).

MILANO-LICHTBANDSYSTEM, MITTELLEUCHE | MILANO TRUNKING SYSTEM, CENTER LUMINAIRE

ABMESSUNG: 44 mm x 68 mm | DIMENSIONS: 44 mm x 68 mm



Artikel-Nr. Item no.	Lichtfarbe Light color	typ. Farbtemperatur typ. color temperature	typ. Lichtstrom typ. light output	typ. Leistung typ. power	typ. Lumen/Watt	Anzahl LEDs	Länge	typ. CRI	EEK EEC
6262x2127	warmweiß warmwhite	2700 K	1.400 lm/m	14,4 W/m	97 lm/W	120 LEDs/m	x = 1 = 1.005 mm x = 3 = 3.005 mm	90	F
6262x2130	weiß white	3000 K	1.580 lm/m	14,4 W/m	110 lm/W	120 LEDs/m		90	F
6262x2140	kaltweiß cold white	4000 K	1.640 lm/m	14,4 W/m	114 lm/W	120 LEDs/m		90	F
6262x2327	warmweiß warmwhite	2700 K	2.800 lm/m	28,8 W/m	97 lm/W	120 LEDs/m		90	F
6262x2330	weiß white	3000 K	2.940 lm/m	28,8 W/m	102 lm/W	120 LEDs/m		90	F
6262x2340	kaltweiß cold white	4000 K	3.120 lm/m	28,8 W/m	108 lm/W	120 LEDs/m		90	F

MILANO-LICHTBANDSYSTEM, ABSCHLUSSLEUCHE | MILANO TRUNKING SYSTEM, END LUMINAIRE

ABMESSUNG: 44 mm x 68 mm | DIMENSIONS: 44 mm x 68 mm



Artikel-Nr. Item no.	Lichtfarbe Light color	typ. Farbtemperatur typ. color temperature	typ. Lichtstrom typ. light output	typ. Leistung typ. power	typ. Lumen/Watt	Anzahl LEDs	Länge	typ. CRI	EEK EEC
6262x3127	warmweiß warmwhite	2700 K	1.400 lm/m	14,4 W/m	97 lm/W	120 LEDs/m	x = 1 = 1.005 mm x = 3 = 3.005 mm	90	F
6262x3130	weiß white	3000 K	1.580 lm/m	14,4 W/m	110 lm/W	120 LEDs/m		90	F
6262x3140	kaltweiß cold white	4000 K	1.640 lm/m	14,4 W/m	114 lm/W	120 LEDs/m		90	F
6262x3327	warmweiß warmwhite	2700 K	2.800 lm/m	28,8 W/m	97 lm/W	120 LEDs/m		90	F
6262x3330	weiß white	3000 K	2.940 lm/m	28,8 W/m	102 lm/W	120 LEDs/m		90	F
6262x3340	kaltweiß cold white	4000 K	3.120 lm/m	28,8 W/m	108 lm/W	120 LEDs/m		90	F

MILANO-LICHTBANDSYSTEM, 90°-ECKLEUCHE | MILANO TRUNKING SYSTEM, 90° CORNER LUMINAIRE

ABMESSUNG: 44 mm x 68 mm | DIMENSIONS: 44 mm x 68 mm



Artikel-Nr. Item no.	Lichtfarbe Light color	typ. Farbtemperatur typ. color temperature	typ. Lichtstrom typ. light output	typ. Leistung typ. power	typ. Lumen/Watt	Anzahl LEDs	Länge	typ. CRI	EEK EEC
626204127	warmweiß warmwhite	2700 K	1.400 lm/m	14,4 W/m	97 lm/W	120 LEDs/m	329 x 329 mm	90	F
626204130	weiß white	3000 K	1.580 lm/m	14,4 W/m	110 lm/W	120 LEDs/m		90	F
626204140	kaltweiß cold white	4000 K	1.640 lm/m	14,4 W/m	114 lm/W	120 LEDs/m		90	F
626204327	warmweiß warmwhite	2700 K	2.800 lm/m	28,8 W/m	97 lm/W	120 LEDs/m		90	F
626204330	weiß white	3000 K	2.940 lm/m	28,8 W/m	102 lm/W	120 LEDs/m		90	F
626204340	kaltweiß cold white	4000 K	3.120 lm/m	28,8 W/m	108 lm/W	120 LEDs/m		90	F

PASSENDEN ZUBEHÖR | SUITABLE ACCESSORIES

Artikel-Nr. Item no.	Beschreibung Description
626200001	Leuchten-Verbinder mit Abhängung zur Deckenbefestigung inkl. Dekorklammer, pulverbeschichtet RAL 9005 (tiefschwarz), max. Abpendellänge: < 5.000 mm luminaire connector with suspension for ceiling mounting incl. decorative clamp, powder-coated RAL 9005 (deep black), max. pendant length: < 5,000 mm
626250002	Leuchten-Abdeckung, opalweiß, PMMA, Länge: 5.000 mm luminaire diffuser, opal white, PMMA, length: 5,000 mm



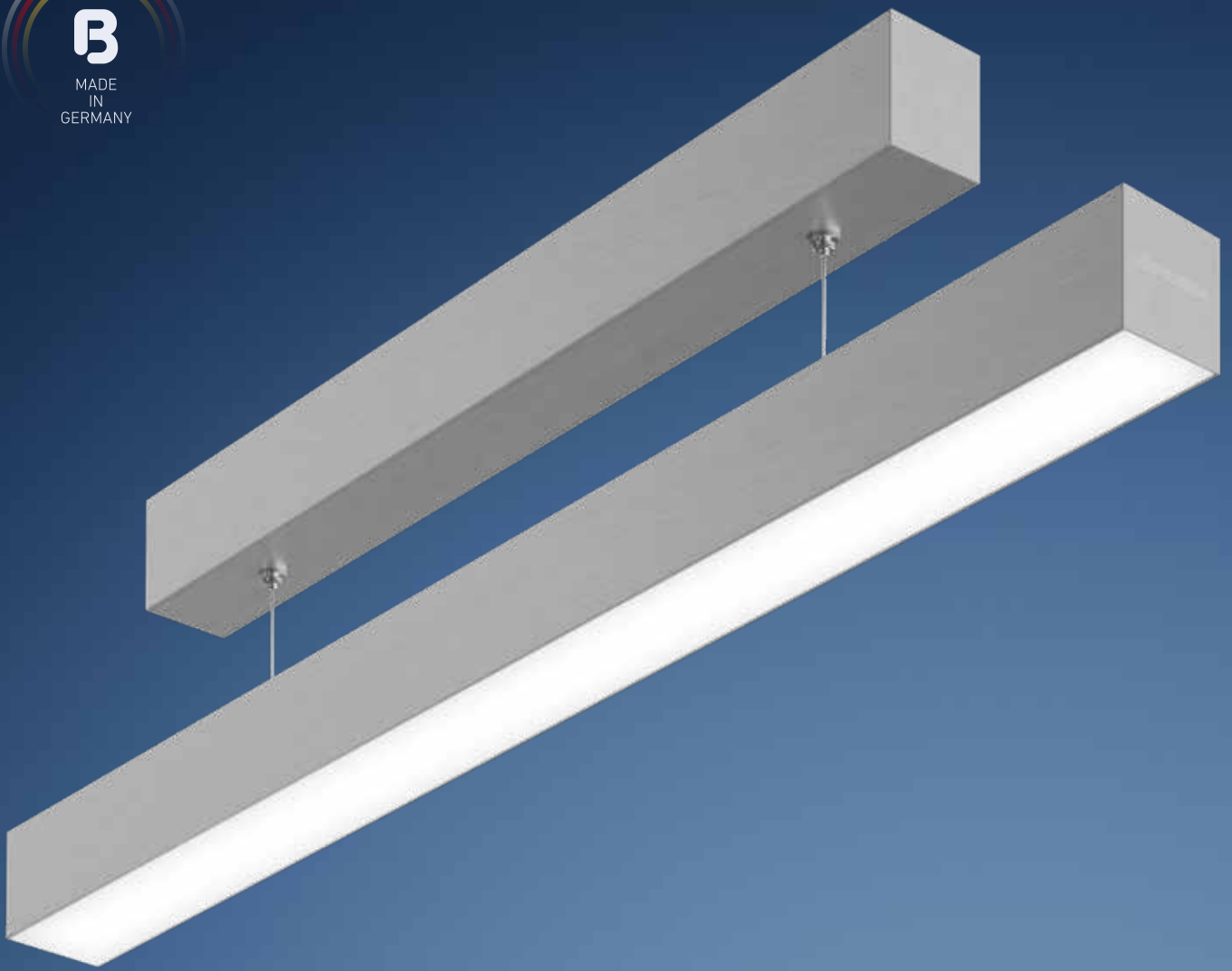

MESSINA 4050-P

230 V-PENDELLEUCHE | 230 V PENDANT LUMINAIRE

- » elegante Pendelleuchte aus eloxiertem Aluminium
- » kompakte Abmessungen – gleiches Gehäuse für den Baldachin und die Pendelleuchte, somit ist bei Kombination ein einheitliches Erscheinungsbild möglich
- » Abpendellänge kann eingestellt werden (Werkseinstellung 1.500 mm)
- » individuelle Länge nach Maß (680 mm bis 2.000 mm)
- » verschiedene Abdeckungen zur Auswahl – je nach gewünschtem Effekt
- » hochwertiges Markennetzteil im Baldachin integriert
- » in Verbindung mit der hohen opalweißen Abdeckung 180° und dem passenden LEDlight flex LED-Streifen ist eine homogene Lichtlinie möglich

- » elegant pendant luminaire made of anodised aluminium
- » compact dimensions - same housing for the canopy and pendant luminaire, thus uniform appearance when combined
- » pendulum length can be set individually (factory setting 1,500 mm)
- » luminaire length is made to order (680 mm to 2,000 mm)
- » range of diffusers to choose from depending on the desired effect
- » high-quality branded power supply integrated in the canopy
- » homogeneous light line with opal white diffuser 180° and suitable LEDlight flex led strip possible

MESSINA 4050-P PENDELLEUCHE | PENDANT LUMINAIRE

ABMESSUNG | DIMENSIONS: 40 mm x 50 mm



IN NUR 6 SCHRITTEN ZU IHRER INDIVIDUELLEN LEUCHE |
IN ONLY 6 STEPS TO YOUR CUSTOMIZED LUMINAIRE

1	2	3	4	5	6
PROFIL PROFILE	TYP TYPE	LICHTFARBE LIGHT COLOR	LED-STREIFEN LED STRIP	WUNSCHLÄNGE IN MM WISH LENGTH IN MM	ABDECKUNG DIFFUSER
MESSINA 4050-P	Pendelleuchte pendant luminaire	0027 - 2700 K 0030 - 3000 K 0040 - 4000 K	0001 - LEDlight flex 08 8 HIGH EFFICIENCY 0002 - LEDlight flex 08 8 HIGH EFFICIENCY PLUS 0003 - LEDlight flex 08 8 HIGH EFFICIENCY PRO 0004 - LEDlight flex 12 8P HIGH EFFICIENCY 0005 - LEDlight flex 12 8P HIGH EFFICIENCY PLUS 0007 - LEDlight flex 12 8P HIGH EFFICIENCY PRO		0029 - opalweiß opal white 0030 - satiniert satined 0031 - klar clear 0032 - Prisma prisma 0033 - opalweiß 180° opal white 180°

BAUBARE LÄNGE | BUILD LENGTH

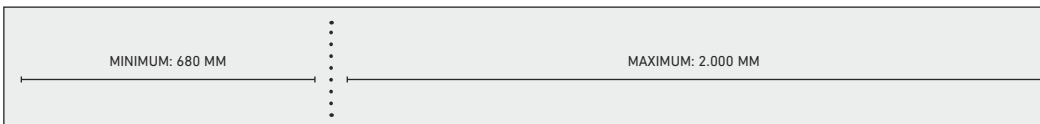

TECHNISCHE ZEICHNUNG | TECHNICAL DRAWING

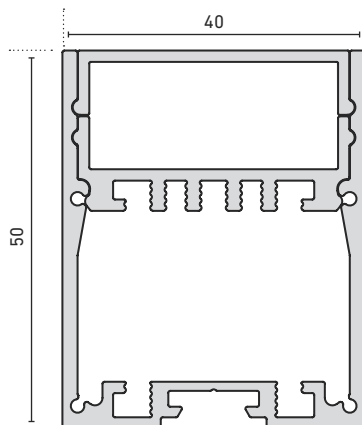

LICHTVERTEILUNGSKURVE | LIGHT DISTRIBUTION CURVE

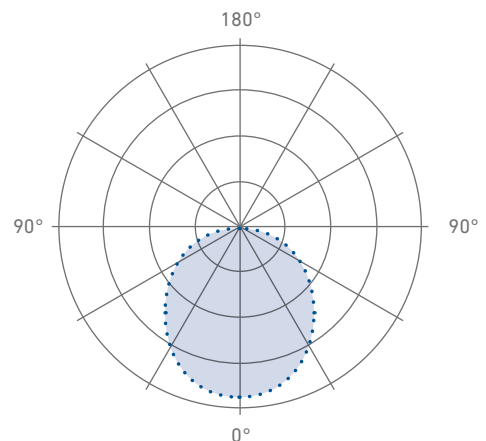

Abmessungen für die Version mit 180°-Abdeckung siehe Seite 129 |
Dimensions for version with 180° cover see page 129

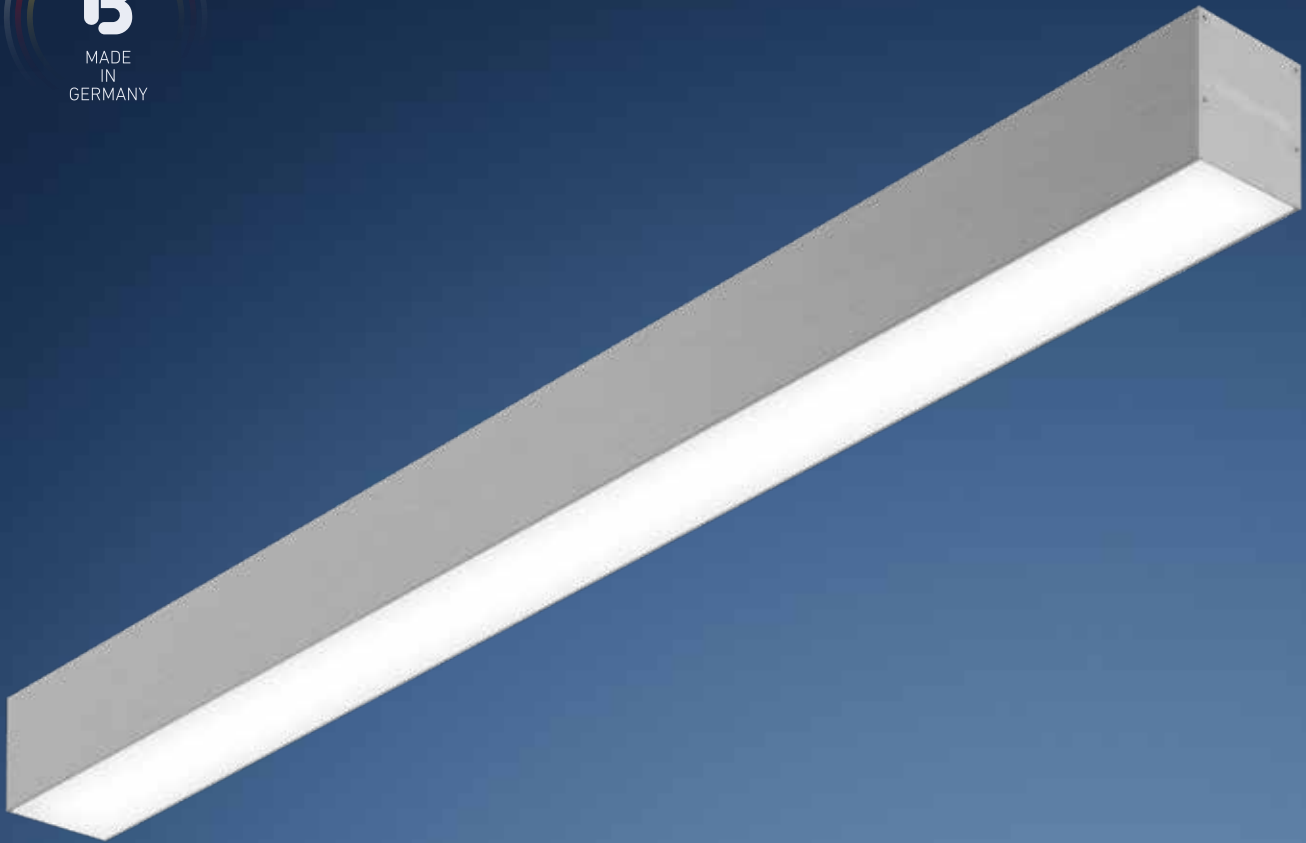

MESSINA 4050-S

230 V-ANBAULEUCHTE | 230 V SURFACE MOUNTED LUMINAIRE

- » dimmbare Anbauleuchte für vielseitige Anwendungsgebiete in Industrie und privaten Wohnbereichen
- » elegantes Design aus eloxiertem Aluminium
- » kompakte Abmessungen – gleiches Gehäuse wie bei der Pendelleuchte, somit ist bei Kombination ein einheitliches Erscheinungsbild möglich
- » individuelle Länge nach Maß (680 mm bis 3.000 mm)
- » verschiedene Abdeckungen zur Auswahl – je nach gewünschtem Effekt
- » hochwertiges Marken-Netzteil in Kombination mit effizienten LEDlight flex Streifen spart Energie, bei optimaler Raumausleuchtung
- » in Verbindung mit der hohen opalweißen Abdeckung 180° und dem passenden LEDlight flex LED-Streifen ist eine homogene Lichtlinie möglich
- » dimmable surface-mounted luminaire for a wide range of applications from industrial to private use
- » elegant design made of anodised aluminium
- » compact dimensions - same housing as for pendant luminaire, thus uniform appearance when combined
- » customized length made to measure (680 mm to 3,000 mm)
- » range of diffusers to choose from depending on the desired effect
- » high-quality branded power supply in combination with efficient LEDlight flex strips saves energy at optimum room illumination
- » homogeneous light line with opal white diffuser 180° and matching LEDlight flex strip possible



IN NUR 6 SCHRITTEN ZU IHRER INDIVIDUELLEN LEUCHTE |
IN ONLY 6 STEPS TO YOUR CUSTOMIZED LUMINAIRE

1	2	3	4	5	6
PROFIL PROFILE	TYP TYPE	LICHTFARBE LIGHT COLOR	LED-STREIFEN LED STRIP	WUNSCHLÄNGE IN MM WISH LENGTH IN MM	ABDECKUNG DIFFUSER
MESSINA 4050-S	Anbau- leuchte surface mounted luminaire	0027 - 2700 K 0030 - 3000 K 0040 - 4000 K	0001 - LEDlight flex 08 8 HIGH EFFICIENCY 0002 - LEDlight flex 08 8 HIGH EFFICIENCY PLUS 0003 - LEDlight flex 08 8 HIGH EFFICIENCY PRO 0004 - LEDlight flex 12 8P HIGH EFFICIENCY 0005 - LEDlight flex 12 8P HIGH EFFICIENCY PLUS 0007 - LEDlight flex 12 8P HIGH EFFICIENCY PRO		0029 - opalweiß opal white 0030 - satiniert satined 0031 - klar clear 0032 - Prisma prisma 0033 - opalweiß 180° opal white 180°

BAUBARE LÄNGE | BUILD LENGTH

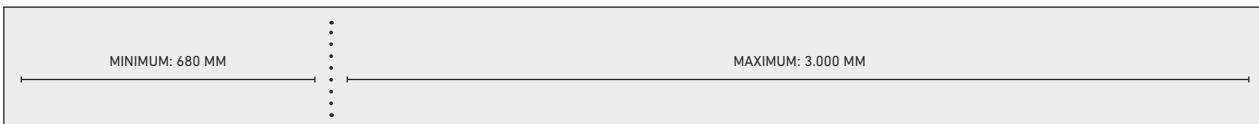

TECHNISCHE ZEICHNUNG | TECHNICAL DRAWING

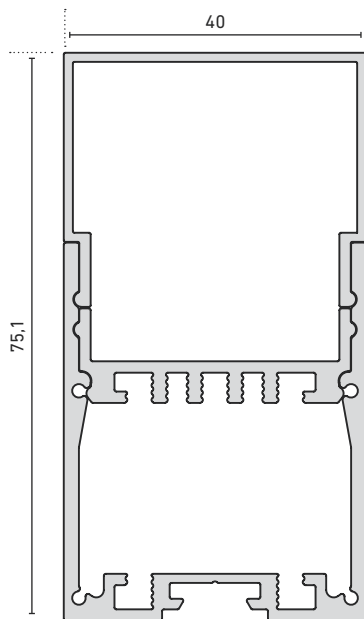

LICHTVERTEILUNGSKURVE | LIGHT DISTRIBUTION CURVE

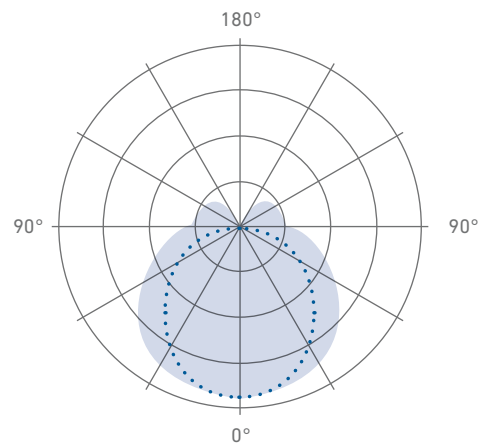



MARSALA 6075-S

230 V-ANBAULEUCHE | 230 V SURFACE-MOUNTED LUMINAIRE

- » dimmbare Anbauleuchte für vielseitige Anwendungsgebiete in Industrie und privaten Wohnbereichen
 - » elegantes Design aus eloxiertem Aluminium
 - » individuelle Länge nach Maß (680 mm bis 3.000 mm)
 - » Abdeckungen können in verschiedenen Höhen eingebracht werden - entblendet, bündig oder 180°
 - » erhöhter Lichtausstoß durch den weißen Reflektor im Einleger
 - » hochwertiges Marken-Netzteil in Kombination mit effizienten LEDlight flex Streifen spart Energie, bei optimaler Raumausleuchtung
 - » in Verbindung mit der opalweißen Abdeckung und dem passenden LEDlight flex LED-Streifen ist eine homogene Lichtlinie möglich
- » dimmable surface-mounted luminaire for a wide range of applications from industrial to private use
 - » elegant design made of anodised aluminium
 - » customized length made to measure (680 mm to 3,000 mm)
 - » diffusers can be installed at different heights - glare-free, flush or 180°
 - » increased light output due to the white reflector in the insert profile
 - » high-quality branded power supply in combination with efficient LEDlight flex strips saves energy at optimum room illumination
 - » homogeneous light line with opal white diffuser and matching LEDlight flex possible



IN NUR 6 SCHRITTEN ZU IHRER INDIVIDUELLEN LEUCHTE |
IN ONLY 6 STEPS TO YOUR CUSTOMIZED LUMINAIRE

1	2	3	4	5	6
PROFIL PROFILE	TYP TYPE	LICHTFARBE LIGHT COLOR	LED-STREIFEN LED STRIP	WUNSCHLÄNGE IN MM WISH LENGTH IN MM	ABDECKUNG DIFFUSER
MARSALA 6075-S	Anbau- leuchte surface mounted luminaire	0027 - 2700 K 0030 - 3000 K 0040 - 4000 K	0001 - LEDlight flex 08 8 HIGH EFFICIENCY 0002 - LEDlight flex 08 8 HIGH EFFICIENCY PLUS 0003 - LEDlight flex 08 8 HIGH EFFICIENCY PRO 0004 - LEDlight flex 12 8P HIGH EFFICIENCY 0005 - LEDlight flex 12 8P HIGH EFFICIENCY PLUS 0007 - LEDlight flex 12 8P HIGH EFFICIENCY PRO		0029 - opalweiß opal white 0030 - satiniert satinated 0031 - klar clear

BAUBARE LÄNGE | BUILD LENGTH

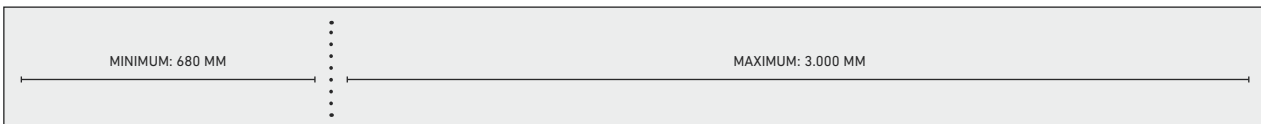

TECHNISCHE ZEICHNUNG | TECHNICAL DRAWING

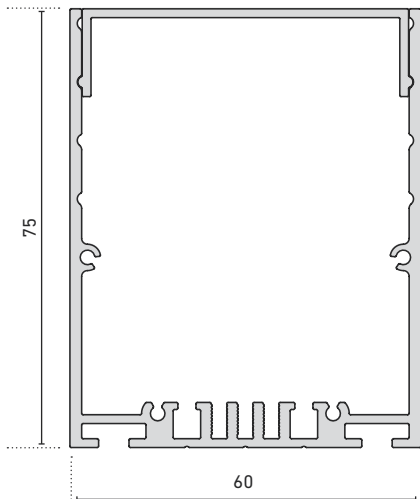

LICHTVERTEILUNGSKURVE | LIGHT DISTRIBUTION CURVE

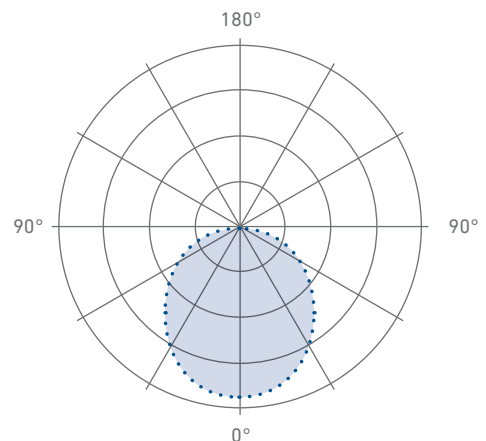



ADRIANO

LED-BODENEINBAULEUCHE | RECESSED LED LUMINAIRE

- » dimmbare, hochwertige 230 V AC-LED-Bodeneinbauleuchte für den Außenbereich
 - » robuster Leuchtenkörper aus Aluminium mit Edelstahlblende SUS 316
 - » asymmetrischer Abstrahlwinkel (70° x 52°), ideal für die Beleuchtung von Fassaden
 - » inklusive Netzteil, dimmbar über Phasenan- und Phasenabschnitt
 - » Farbtemperatur: 3000 K
 - » einfache Montage durch direkten Anschluss an 230 V AC-Netzspannung
 - » homogenes Lichtbild mit hoher Farbwiedergabe typ. CRI > Ra 90
 - » Stoßfestigkeitsgrad IK10
 - » Belastbarkeit bis zu max. 2.000 kg
 - » Schutzart IP 67: Vollständiger Berührungsschutz und staubdicht; Schutz gegen Untertauchen bis zu 30 Minuten
 - » Lebensdauerabschätzung L90/B10 bei Ta < 40 °C: > 60.000 h
- » dimmable, high quality 230 V AC LED recessed ground luminaire for outdoor use
 - » robust aluminum luminaire with SUS 316 stainless steel shield
 - » asymmetrical beam angle (70° x 52°), ideal for facade illumination
 - » power supply included, dimmable via leading and trailing edge phase control
 - » color temperature: 3000 K
 - » easy installation due to direct connection to 230 V AC
 - » homogeneous light pattern with high color rendering typ. CRI > Ra 90
 - » impact resistance level IK10
 - » maximum. load capacity 2,000 kg
 - » protection class IP67: complete protection against contact and dust; protection against submersion up to 30 minutes
 - » estimated lifetime L90/B10 at Ta < 40 °C: > 60,000 h

ADRIANO BODENEINBAULEUCHE | RECESSED LUMINAIRE

FRONTDURCHMESSER | FRONT DIAMETER: Ø 145 mm



Artikel-Nr. Item no.	Lichtfarbe Light color	typ. Farbtemp. typ. color temp.	typ. Leistung typ. power	typ. Lichtstrom typ. light output	Lumen/Watt	typ. CRI	Abstrahlwinkel Beam angle	EEK EEC
62013070	weiß 930 white	3000 K	16,8 W	665 lm	40 lm/W	90	70° x 52°	G



¹Die EEK-Angabe bezieht sich jeweils auf die verbaute(n) Lichtquelle(n) |
The EEC rating refers in each case to the installed light source(s).

TECHNISCHE ZEICHNUNG | TECHNICAL DRAWING

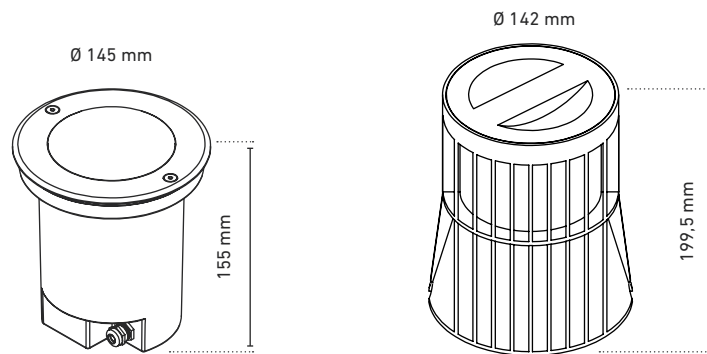

LICHTVERTEILUNGSKURVE | LIGHT DISTRIBUTION CURVE

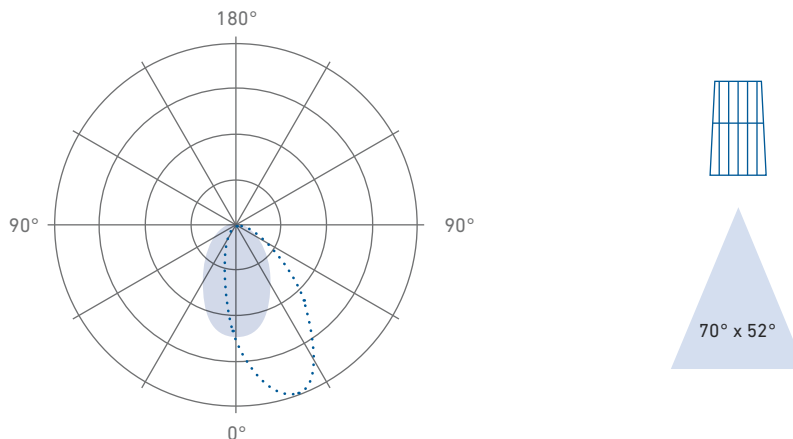



SCOTTO S | M

LED-BODENEINBAULEUCHE | RECESSED LED LUMINAIRE

- » hochwertige LED-Bodeneinbauleuchte für den Außenbereich
- » robuster Leuchtenkörper aus Aluminium mit Edelstahlblende SUS 316
- » Edelstahlblende in zwei Größen verfügbar: Ø 50 mm (Scotto S) und Ø 77 mm (Scotto M)
- » zur Akzentuierung oder als Positionslicht im Garten- und Landschaftsbau
- » Farbtemperatur: 3000 K, weitere Farbtemperaturen auf Anfrage (MOQ 100 Stück)
- » standardmäßig in eng- und breitstrahlend; andere Abstrahlwinkel auf Anfrage lieferbar mit MOQ 100 Stück
- » Scotto S: 24 V DC: Anschluss an ein geeignetes Netzteil
- » Scotto M: 230 V AC: direkter Anschluss an 230 V AC-Netzspannung
- » Schutzart IP 67: Vollständiger Berührungsschutz und staubdicht; Schutz gegen Untertauchen bis zu 30 Minuten
- » Stoßfestigkeit Scotto S IK08, Scotto M IK09
- » Belastbarkeit Scotto S bis zu max. 1.000 kg, Scotto M bis zu max. 2.000 kg
- » Lebensdauerabschätzung L90/B10 bei Ta < 40 °C: > 60.000 h

- » high-quality LED recessed luminaire for outdoor use
- » robust aluminum luminaire with SUS 316 stainless steel shield
- » stainless steel shield available in two sizes: Ø 50 mm (Scotto S) and Ø 77 mm (Scotto M)
- » for accent lighting or as positioning light in garden and land-scape applications
- » color temperature: 3000 K, other color temperatures on request (MOQ 100 pieces)
- » narrow and wide beam as standard; other beam angles with MOQ 100 pieces
- » Scotto S: 24 V DC: connection to a suitable power supply unit
- » Scotto M: 230 V AC: direct connection to 230 V AC
- » IP 67 protection: complete protection against contact and dust; protection against submersion up to 30 minutes
- » impact resistance level IK08 for Scotto S and IK09 for Scotto M
- » maximum load capacity for Scotto S 1,000 kg for Scotto M 2,000 kg
- » estimated lifetime L90/B10 at Ta < 40 °C: > 60,000 h

SCOTTO S BODENEINBAULEUCHE | RECESSED LUMINAIRE

FRONTDURCHMESSER | FRONT DIAMETER: Ø 50 mm



Artikel-Nr. Item no.	Lichtfarbe Light color	typ. Farbtemp. typ. color temp.	typ. Leistung typ. power	typ. Lichtstrom typ. light output	Lumen/Watt	typ. CRI	Abstrahlwinkel Beam angle	EEK EEC
62043016	weiß 930 white	3000 K	5,3 W	185 lm	35 lm/W	90	16°	G
62043031	weiß 930 white	3000 K	5,3 W	180 lm	34 lm/W	90	38°	G



¹ Die EEK-Angabe bezieht sich jeweils auf die verbaute(n) Lichtquelle(n) |
The EEC rating refers in each case to the installed light source(s).

SCOTTO M BODENEINBAULEUCHE | RECESSED LUMINAIRE

FRONTDURCHMESSER | FRONT DIAMETER: Ø 77 mm



Artikel-Nr. Item no.	Lichtfarbe Light color	typ. Farbtemp. typ. color temp.	typ. Leistung typ. power	typ. Lichtstrom typ. light output	Lumen/Watt	typ. CRI	Abstrahlwinkel Beam angle	EEK EEC
62053016	weiß 930 white	3000 K	5,8 W	335 lm	58 lm/W	90	16°	E
62053037	weiß 930 white	3000 K	5,8 W	355 lm	61 lm/W	90	37°	E



¹ Die EEK-Angabe bezieht sich jeweils auf die verbaute(n) Lichtquelle(n) |
The EEC rating refers in each case to the installed light source(s).

TECHNISCHE ZEICHNUNGEN | TECHNICAL DRAWINGS

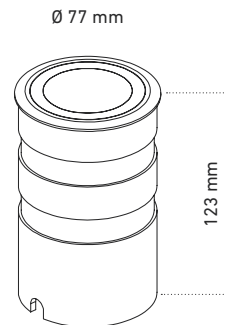
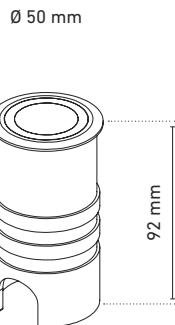

LICHTVERTEILUNGSKURVEN | LIGHT DISTRIBUTION CURVES

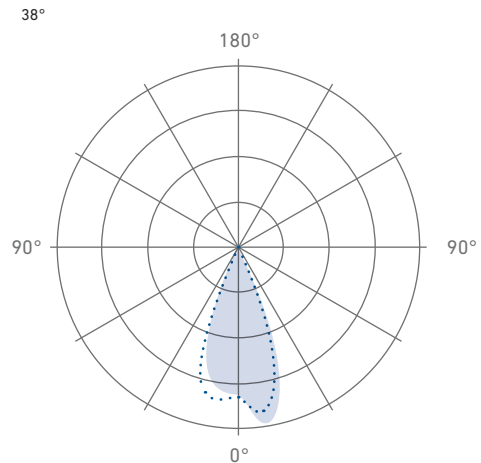
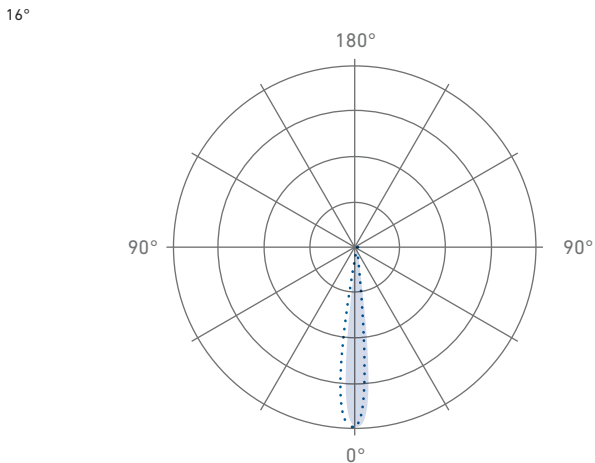



MARZANA S | M

LED-STRAHLER | LED SPOTLIGHT

- » dimmbarer, hochwertiger LED-Strahler für den Außenbereich, 120° schwenkbar und 360° drehbar
- » robustes Gehäuse aus Aluminium, grau pulverbeschichtet
- » erhältlich in zwei Größen: Ø 55 mm (Marzana S) und Ø 82 mm (Marzana M)
- » Farbtemperatur: 3000 K, weitere auf Anfrage mit MOQ 100 Stück
- » standardmäßig in eng- und breitstrahlend; andere Abstrahlwinkel auf Anfrage lieferbar mit MOQ 100 Stück
- » inklusive 2 m-Anschlussleitung, 3-polig
- » Schutzart IP 66: Vollständiger Berührungsschutz und staubdicht; Schutz gegen starken Wasserstrahl aus jeder Richtung
- » einfache Montage durch 230 V AC-Anschluss an dimmbares Netzteil
- » Lebensdauerabschätzung L90/B10 bei Ta < 40 °C: > 60.000 h

- » dimmable, high quality outdoor LED spotlight, 120° swivel and 360° rotatable
- » robust housing made of aluminum, powder-coated gray
- » available in two sizes: Ø 55 mm (Marzana S) and Ø 82 mm (Marzana M)
- » color temperature: 3000 K, others on request with MOQ 100 pieces
- » standard narrow and wide beam; other beam angles on request with MOQ 100 pieces
- » including 2 m connection cable, 3 pole
- » protection class IP 66: complete protection against contact and dust; protection against strong water jet from any direction
- » easy installation by direct connection to 230 V AC on dimmable power supply unit
- » estimated lifetime L90/B10 at Ta < 40 °C: > 60,000 h

MARZANA S STRAHLER | SPOTLIGHT

FRONTDURCHMESSER | FRONT DIAMETER: Ø 55 mm



Artikel-Nr. Item no.	Lichtfarbe Light color	typ. Farbtemp. typ. color temp.	typ. Leistung typ. power	typ. Lichtstrom typ. light output	Lumen/Watt	typ. CRI	Abstrahlwinkel Beam angle	EEK EEC
62023021	weiß 930 white	3000 K	8,4 W	375 lm	45 lm/W	90	16°	G
62023038	weiß 930 white	3000 K	8,4 W	340 lm	40 lm/W	90	44°	G



¹ Die EEK-Angabe bezieht sich jeweils auf die verbaute(n) Lichtquelle(n) |
The EEC rating refers in each case to the installed light source(s).

PASSENDES ZUBEHÖR | SUITABLE ACCESSORIES

Artikel-Nr. Item no.	Beschreibung Description
62023001	Erdspieß für Leuchten Ø 38 - 55 mm ground spike for luminaires Ø 38 - 55 mm

MARZANA M STRAHLER | SPOTLIGHT

FRONTDURCHMESSER | FRONT DIAMETER: Ø 82 mm



Artikel-Nr. Item no.	Lichtfarbe Light color	typ. Farbtemp. typ. color temp.	typ. Leistung typ. power	typ. Lichtstrom typ. light output	Lumen/Watt	typ. CRI	Abstrahlwinkel Beam angle	EEK EEC
62033018	weiß 930 white	3000 K	14,2 W	1.315 lm	93 lm/W	90	15°	E
62033055	weiß 930 white	3000 K	14,2 W	1.050 lm	74 lm/W	90	46°	E



¹ Die EEK-Angabe bezieht sich jeweils auf die verbaute(n) Lichtquelle(n) |
The EEC rating refers in each case to the installed light source(s).

PASSENDES ZUBEHÖR | SUITABLE ACCESSORIES

Artikel-Nr. Item no.	Beschreibung Description
62033001	Erdspieß für Leuchten Ø 70 - 82 mm ground spike for luminaires Ø 70 - 82 mm

TECHNISCHE ZEICHNUNGEN | TECHNICAL DRAWINGS

MARZANA S

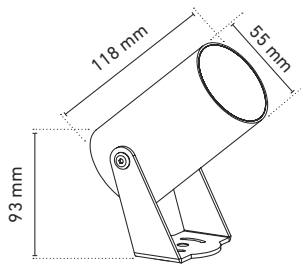

MARZANA M

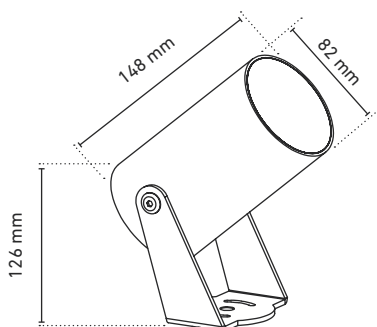

LICHTVERTEILUNGSKURVEN | LIGHT DISTRIBUTION CURVES

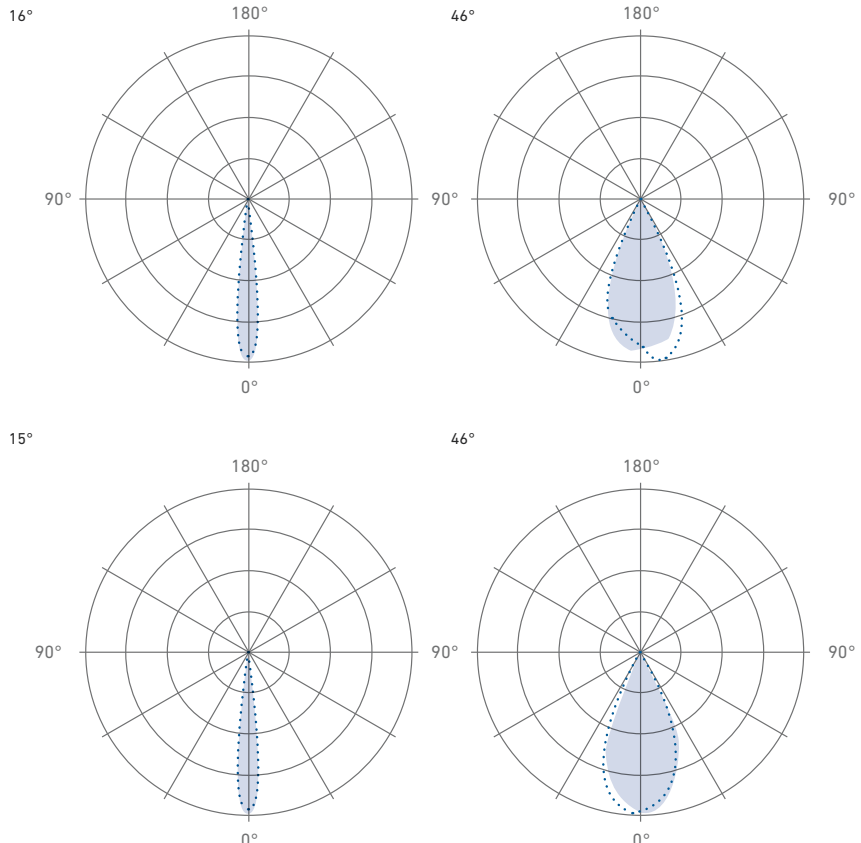



LIGHTPANEL NE [INDOOR]

- » hochwertiges, durchgehend homogen leuchtendes LED-Flächenlicht für Anwendungen in Architektur, Design und Funktion
 - » Ausleuchtung bis an die Kante, nahezu randlose Leuchtfläche
 - » eindrucksvolle Lichtwände entstehen durch Aneinanderreihen mehrerer Lightpanels
 - » als Sichtfläche satiniertes Acrylglas, Sonderausführungen auch mit Glas möglich
 - » geeignet nur für Wandmontage
 - » für Direktbedruckung oder Folienkaschierung geeignet
 - » kann mit Dekor-Oberflächen kombiniert werden
 - » Fertigung nach Wunschmaß komplett in Deutschland
 - » energieeffizient durch Kanteneinspeisung (1- bis 4-seitig)
 - » blend- und wartungsfrei
 - » montagefertig angeschlossen, inkl. 3 m-Kabel mit freien Drahtenden
- » high quality, optically nearly „frameless“ LED surface lumination, homogeneous illumination over the entire surface
 - » for sophisticated applications in architecture and design
 - » impressive light walls can be created by aligning numerous light panels in sequence
 - » satined acrylic glass surface, special designs with glass also possible
 - » suitable for wall installation only
 - » suitable for direct print or foil lamination
 - » can be combined with decorative surfaces
 - » manufactured according to customer specifications in Germany
 - » energy efficient with edge lighting (1 to 4 sides)
 - » glare and maintenance free
 - » fully connected, incl. 3 m cable with free wire ends



ABMESSUNGEN | DIMENSIONS: max. 3.000 x 1.200 mm

Artikel-Nr. Item no.	Beschreibung Description	Lichtfarbe Light color
50999002	Die Sichtfläche liegt passgenau im weißen, pulverbeschichteten Aluminiumrahmen. Eine Variante für höchste Design-Ansprüche, ohne sichtbaren Rahmen oder Schattenkante. Tiefe: ca. 40 mm the visible surface is inserted precision-fit in a white, powder-coated aluminium frame. A variation for highest design demands, without visible frame or edge shadows. Depth: approx. 40 mm	kombinierbar mit vielen LEDlight flex-Varianten combinable with many LEDlight flex versions



TECHNISCHE ZEICHNUNG | TECHNICAL DRAWING

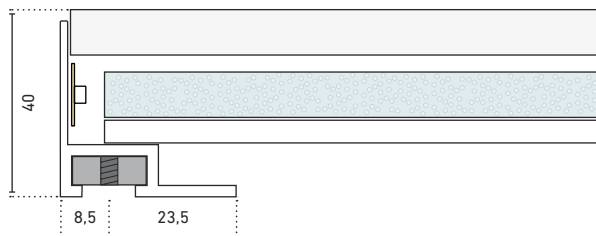



LIGHTPANEL KR [INDOOR]

- » hochwertiges, einheitlich ausgeleuchtetes LED-Flächenlicht mit besonders flachem Aufbau, nur 18 mm
- » mit optisch attraktiver, eloxierter Dekorkante
- » geeignet für Wand- und Deckenmontage bei vorhandener Rahmenkonstruktion, sowie im Möbeleinbau oder als leuchtender Regalboden
- » kann auch mit Dekor-Oberflächen kombiniert werden
- » Fertigung nach Wunschmaß komplett in Deutschland
- » energieeffizient durch Kanteneinspeisung (1- bis 4-seitig)
- » blend- und wartungsfrei
- » montagefertig angeschlossen, inkl. 3 m-Kabel mit freien Drahtenden
- » high quality, homogeneous LED surface lumination with a depth of only 18 mm
- » with attractive anodised decorative edge
- » for installation in existing frame structures on the wall or ceiling, for installation in furniture or as illuminated shelf-floor
- » can be combined with decorative surfaces
- » manufactured according to customer specifications in Germany
- » energy efficient with edge lighting (1 to 4 sides)
- » glare and maintenance free
- » fully connected, incl. 3 m cable with free wire ends



ABMESSUNGEN | DIMENSIONS: max. 3.000 x 800 mm

Artikel-Nr. Item no.	Beschreibung Description	Lichtfarbe Light color
50999009	Superdünnes Lightpanel mit umlaufendem Aluminiumrahmen, nur 18 mm tief extra thin light panel with circumferential aluminium frame, depth only 18 mm	kombinierbar mit vielen LEDlight flex-Varianten combinable with many LEDlight flex versions



TECHNISCHE ZEICHNUNG | TECHNICAL DRAWING

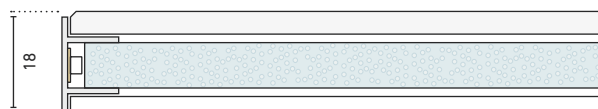



LIGHTPANEL MA [OUTDOOR]

- » hochwertiges, homogen leuchtendes Flächenlicht mit Acrylglashaube, geschützt gegen Spritzwasser
 - » geeignet für den Einsatz im Freien und für Umgebungen mit hoher Luftfeuchtigkeit, wie Bäder oder Wellness-Landschaften
 - » die Haube aus Acrylglas schützt vor eindringender Nässe, zusätzlich sind die LEDs speziell gegen Feuchtigkeit ausgerüstet
 - » ausschließlich für Wandmontage geeignet
 - » Fertigung nach Wunschmaß komplett in Deutschland
 - » energieeffizient durch Kanteneinspeisung (1- bis 4-seitig)
 - » blend- und wartungsfrei
 - » montagefertig angeschlossen, inkl. 3 m-Kabel mit freien Drahtenden
- » high quality, homogeneous luminating LED surface with acrylic glass encasing, splashproof against water
 - » suitable for outdoor use and for environments with high air humidity such as pool and wellness areas
 - » the acrylic casing protects against penetrating moisture, in addition, the LEDs are specially equipped against damp
 - » only suitable for wall installations
 - » manufactured according to customer specifications in Germany
 - » energy efficient with edge lighting (1 to 4 sides)
 - » glare and maintenance free
 - » fully connected, incl. 3 m cable with free wire ends



ABMESSUNGEN | DIMENSIONS: max. 3.000 x 1.200 mm

Artikel-Nr. Item no.	Beschreibung Description
50999003	Mit spritzwassergeschützter LED-Technik. Tiefe: ca. 36 mm with splashproof LED technology. Depth: aprox. 36 mm

Lichtfarbe
Light color

kombinierbar mit vielen
LEDlight flex-Varianten |
combinable with
many LEDlight flex
versions



TECHNISCHE ZEICHNUNG | TECHNICAL DRAWING

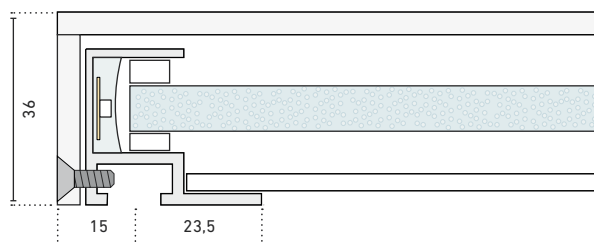

DOWNLIGHTS

Entdecken Sie unser ständig wachsendes Angebot an Downlights auf unserer Webseite!
Wir fügen unserem Portfolio laufend neue und ansprechende Licht-Lösungen hinzu,
um Ihre individuellen Bedürfnisse und Erwartungen zu erfüllen. |

Discover our ever-expanding suite of downlights on our website!
We are constantly adding new and exciting offerings to our portfolio,
designed to meet your unique needs and expectations.



www.barthelme.de



LED-STREIFEN | LED STRIPS

HÖCHSTE QUALITÄT AUS EIGENER ENTWICKLUNG.
BEST QUALITY FROM IN-HOUSE DEVELOPMENT.



SEGMENTIERUNG SEGMENTATION	146
LEDLIGHT FLEX VORTEILE BENEFITS	148
LEDLIGHT FLEX TYPENSCHLÜSSEL PRODUCT CODE	149
LED-STREIFEN AUF EINEN BLICK LED STRIPS AT A GLANCE	150
LED-STREIFEN MAX. EINSPEISELÄNGEN LED STRIPS MAX. IN-FEED LENGTHS	154

PREMIUM LED-STREIFEN | PREMIUM LED STRIPS

VIBRANT-SERIE | VIBRANT SERIES

LEDLIGHT FLEX 08 8 VIBRANT 2000	159
---------------------------------	-----

HIGH EFFICIENCY-SERIE | HIGH EFFICIENCY SERIES

LEDLIGHT FLEX 08 8 ULTRA HIGH EFFICIENCY 1000	164
LEDLIGHT FLEX 10 8 ULTRA HIGH EFFICIENCY 2000 2.0	165
LEDLIGHT FLEX 08 8 HIGH EFFICIENCY 2.0	166
LEDLIGHT FLEX 08 8 HIGH EFFICIENCY PLUS 2.0	167
LEDLIGHT FLEX 08 8 HIGH EFFICIENCY PRO 2.0	168
LEDLIGHT FLEX 12 8p HIGH EFFICIENCY 2.0	169
LEDLIGHT FLEX 12 8p HIGH EFFICIENCY PLUS 2.0	170
LEDLIGHT FLEX 12 8p HIGH EFFICIENCY PRO 2.0	171

TUNABLE WHITE-SERIE | TUNABLE WHITE SERIES

LEDLIGHT FLEX 15 8p TUNABLE WHITE 2000	174
LEDLIGHT FLEX 15 8p TUNABLE WHITE 3000	175
LEDLIGHT FLEX 15 8p TUNABLE WHITE 4000	176

COLOR-SERIE | COLOR SERIES

LEDLIGHT FLEX 08 8 COLOR – GRÜN GREEN	180
LEDLIGHT FLEX 14 8p COLOR – GRÜN GREEN	181
LEDLIGHT FLEX 08 8 COLOR – BLAU BLUE	180
LEDLIGHT FLEX 14 8p COLOR – BLAU BLUE	181
LEDLIGHT FLEX 08 8 COLOR – ROT RED	182
LEDLIGHT FLEX 12 8p COLOR – ROT RED	183
LEDLIGHT FLEX 08 8 COLOR – AMBER	182
LEDLIGHT FLEX 12 8p COLOR – AMBER	183
LEDLIGHT FLEX 15 8p RGB	184
LEDLIGHT FLEX 25 8p RGB	185
LEDLIGHT FLEX 16 10 RGBW	186

SPECIAL EDITION-SERIE | SPECIAL EDITION SERIES

LEDLIGHT FLEX 08 4 SLIM	190
LEDLIGHT FLEX 15 8p RGB COM-	191

48 V-SERIE | 48 V SERIES

LEDLIGHT FLEX 12 8p 48 V 1000	194
LEDLIGHT FLEX 12 8p 48 V 2000	195

STANDARD LED-STREIFEN | STANDARD LED STRIPS

LEDLIGHT FLEX 16 8p STANDARD 500 2.0	198
LEDLIGHT FLEX 16 8 STANDARD 500 IP 66-MFC 2.0	199
LEDLIGHT FLEX 16 8p STANDARD 1000 2.0	200
LEDLIGHT FLEX 16 8 STANDARD 1000 IP 66-MFC 2.0	201
LEDLIGHT FLEX 08 8 STANDARD 1500 2.0	202
LEDLIGHT FLEX 08 8 STANDARD 1500 IP 66-MFC 2.0	203
LEDLIGHT FLEX 08 8 STANDARD 2000 2.0	204
LEDLIGHT FLEX 08 8 STANDARD 2000 IP 66-MFC 2.0	205
LEDLIGHT FLEX 08 10 STANDARD 3000 2.0	206
LEDLIGHT FLEX 08 10 STANDARD 3000 IP 66-MFC 2.0	207
LEDLIGHT FLEX 16 10 STANDARD RGB	208
LEDLIGHT FLEX 16 10 STANDARD RGB IP 66-MFC	209
LEDLIGHT FLEX 16 10 STANDARD RGBW	210
LEDLIGHT FLEX 16 10 STANDARD RGBW IP 66-MFC	211

LITE LED-STREIFEN | LITE LED STRIPS

LITE-SERIE | LITE SERIES

LEDLIGHT FLEX 12 10 LITE 500	214
LEDLIGHT FLEX 12 10 LITE 1000	215
LEDLIGHT FLEX 12 10 LITE 1500	216
LEDLIGHT FLEX 16 10 LITE RGB	217

NEW BASIC LED-STREIFEN | BASIC LED STRIPS

BASIC COB	220
BASIC COB 480	221
LED STRIP BASIC 60	222
LED STRIP BASIC 70	223
LED STRIP BASIC 80	224
LED STRIP BASIC 128	225
LED STRIP BASIC TUNABLE WHITE	226
LED STRIP BASIC 120 ROT RED	227
LED STRIP BASIC 120 GRÜN GREEN	228
LED STRIP BASIC 120 BLAU BLUE	229
LED STRIP BASIC 120 AMBER	230
LED STRIP BASIC RGB	231
LED STRIP BASIC RGBW	232
LED STRIP BASIC 30 IP 54	233
LED STRIP BASIC 70 IP 54	234
LED STRIP BASIC 140 IP 54	235
LED STRIP BASIC 210 IP 54	236
LED STRIP BASIC 60 RGB IP 54	237

ZUBEHÖR | ACCESSORIES

LED-STREIFEN STECKVERBINDER-MATRIX |
LED STRIP CONNECTOR MATRIX 240

PROFIL STECKVERBINDER-MATRIX |
PROFILE CONNECTOR MATRIX 242

VORKONFEKTIONIERTES KABEL |
PRE-ASSEMBLED CABLES 244

KABEL | CABLES 245

DIENSTLEISTUNG:

ANSCHLUSSFERTIGES KONFEKTIONIEREN |

SERVICE:

READY-TO-CONNECT ASSEMBLY 245

WEITERES ZUBEHÖR |

FURTHER ACCESSORIES 246

ESD-SCHUTZ | ESD PROTECTION

247

FÜR JEDE ANWENDUNG DER PASSENDE LED-STREIFEN



THE RIGHT LED STRIP FOR EVERY APPLICATION

PREMIUM

FÜR HÖCHSTE ANFORDERUNGEN AN DIE LICHTQUALITÄT
FOR THE HIGHEST DEMANDS ON LIGHT QUALITY

Unsere PREMIUM LED-Streifen erreichen Bestwerte in den Bereichen Effizienz, Farbwiedergabe und Langlebigkeit. Mit ihrem naturnahen Licht unterstützen sie den Anwender bestmöglich bei der Erfüllung verschiedener Beleuchtungsaufgaben. Sie eignen sich besonders für den Einsatz in repräsentativen Gebäuden, Museen, Galerien, Vitrinen, Konferenzräumen, Hotels, Kindergärten u. v. m.

Our PREMIUM LED strips achieve top values in the areas of efficiency, color rendering and longevity. With their near-natural light, they provide the best possible performance support for the user in fulfilling various lighting tasks. They are particularly suitable for use in representative buildings, museums, galleries, showcases, conference rooms, hotels, kindergartens and many more.

STANDARD

FÜR HOHE ANFORDERUNGEN AN DIE LICHTQUALITÄT
FOR HIGH DEMANDS ON LIGHT QUALITY

Unsere STANDARD LED-Streifen überzeugen durch ihre Wirtschaftlichkeit und eine lange Lebensdauer. Sie eignen sich besonders gut für den Einsatz in Großprojekten und Gewerbebereichen mit gehobenen Ansprüchen, als Ambientebeleuchtung, aber auch als Grundbeleuchtung.

Our STANDARD LED strips convince with their economy and a long operating life. They are particularly suitable for use in large projects and commercial areas with sophisticated requirements, as ambient lighting, but also as basic lighting.

BASIC

FÜR BASISANFORDERUNGEN MIT BEWUSSTSEIN FÜR LICHTQUALITÄT
FOR BASIC REQUIREMENTS WITH AWARENESS FOR LIGHT QUALITY

Unsere BASIC LED-Streifen sind speziell für den privaten Anwender sowie für den Einsatz in kleinen gewerblichen Bereichen vorgesehen. Sie eignen sich besonders für preissensible Projekte im Wohnungsbereich oder für den Möbel-, Laden- und Messebau.

Our BASIC LED strips are specially designed for the private user as well as for use in small commercial applications. They are particularly suitable for price-sensitive projects in the residential sector or for furniture, store and trade fair constructions.

LEDlight flex

VORTEILE | BENEFITS

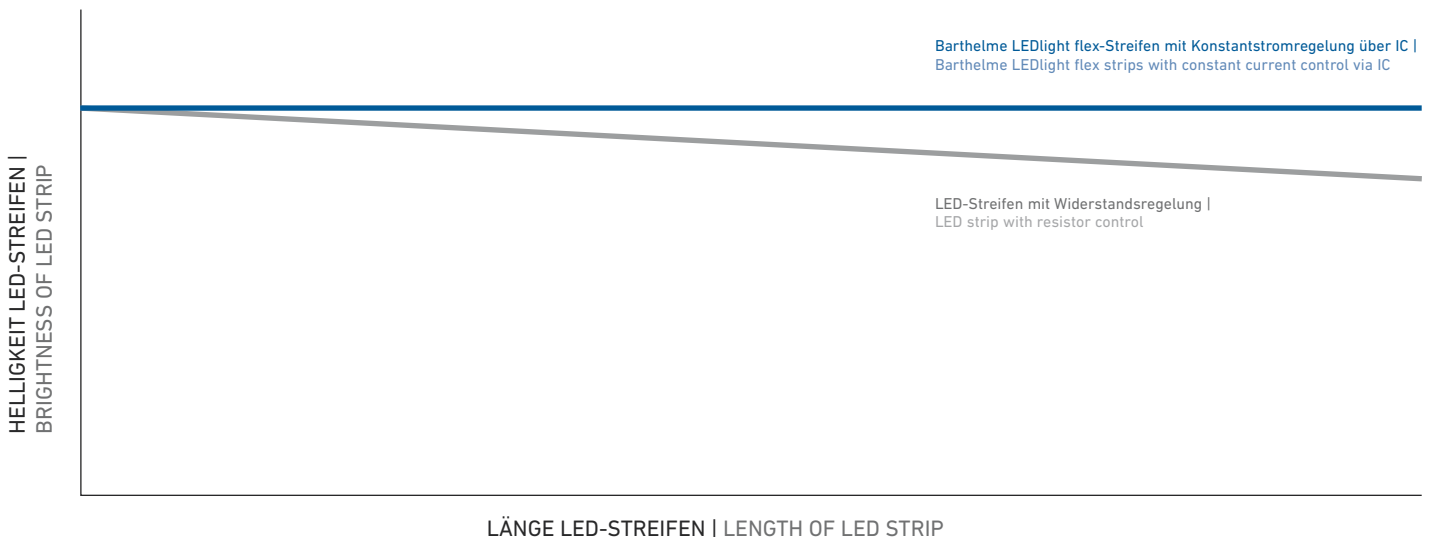

KONSTANTSTROMREGELUNG MIT IC VS. WIDERSTANDSREGELUNG

Die Konstantstromregelung des ICs sorgt für gleichbleibende Helligkeit über die gesamte betriebsfähige LED-Streifenlänge. Findet die Stromregulierung hingegen nur mit Widerständen statt, fällt die Helligkeit von Beginn an mit steigender Produktlänge.

Alle Barthelme LEDlight flex LED-Streifen besitzen standardmäßig eine Konstantstromregelung über einen IC. LED-Streifen der LITE- und BASIC-Serien werden über Widerstände gesteuert.

MAXIMALE LED-STREIFENLÄNGE

Die maximal betriebsfähige LED-Streifenlänge ist abhängig von mehreren Faktoren. Unter anderem von der Spannung, die am ersten Cut zur Verfügung steht.

Abhängig von der Länge und dem Querschnitt der Zuleitung sowie dem fließenden Gesamtstrom, kommt es bereits in der Zuleitung zu einem Spannungsfall. Dieser wirkt sich negativ auf die maximale betriebsfähige LED-Streifenlänge aus.

Bei der Herstellung des FPC wird nur reines Kupfer verwendet, welches im Gegensatz zu recyceltem Kupfer einen wesentlich geringeren Widerstand hat und somit die maximale, betriebsfähige Streifenlänge positiv beeinflusst.

Zur Orientierung befindet sich auf der Seite 154 eine Tabelle. Sie zeigt die jeweils maximale betriebsfähige LED-Streifenlänge in Abhängigkeit verschiedener Zuleitungslängen für einen Leitungsquerschnitt von 0,34 mm².

Die Werte der Spalte „0 m“ zeigen die maximale betriebsfähige Länge, wenn am ersten Cut die Nennspannung (i.d.R. 24 V DC) zur Verfügung steht.

CONSTANT CURRENT CONTROL WITH IC VS. RESISTANCE CONTROL

The constant current control of the IC ensures constant brightness over the entire LED strip length. If, on the other hand, current regulation only takes place with resistors, the brightness decreases with increasing product length.

All Barthelme LEDlight flex LED strips have constant current control via an IC as standard. LED strips of the LITE and BASIC series are controlled via resistors.

MAXIMUM LED STRIP LENGTH

The maximum LED strip length that can be operated depends on several factors. Among other things, the voltage available at the first cut.

Depending on the length and cross-section of the supply line, as well as the total current flowing, a voltage drop already occurs in the supply line. This has a negative effect on the maximum LED strip length that can be operated.

Only pure copper is used in the manufacture of the FPC, which has a much lower resistance than recycled copper and therefore has a positive effect on the maximum operable strip length.

For your guidance, you will find a table on page 154. It shows the maximum LED strip length that can be operated depending on different supply cable lengths with a cross-section of 0.34 mm².

The values in the column „0 m“ show the maximum usable length if the nominal voltage (generally 24 V DC) is available at the first cut.

LEDlight flex

TYPENSCHLÜSSEL | PRODUCT CODE

LEDlight flex 08 8 VIBRANT 2000

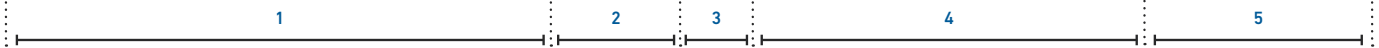

1 Marke: flexibler LED-Streifen von Barthelme |
brand: flexible Barthelme LED strips

4 Produktfamilie / Eigenschaft |
product family / characteristic

2 Abstand (Pitch) der LEDs zueinander (mm) |
distance (pitch) between the LEDs (mm)

5 Hinweis auf Helligkeit (lm/m) |
indication of brightness (lm/m)

3 LED-Streifenbreite (mm) |
width of LED strip (mm)

BESTELLUNG VON INDIVIDUELLEN LED-STREIFENLÄNGEN [ZUSCHNITT] ORDERING INDIVIDUAL LED STRIP LENGTHS [CUT]

Bestellen Sie bei uns Ihre individuelle Streifenlänge. Die Bestellmenge umfasst ein Vielfaches der kleinsten Teileinheit eines LED-Streifens (Zuschnitt). Bestellbeispiel: Beim LEDlight flex 08 8 VIBRANT 2000 in kaltweiß (4000 K) lautet die Bestellung für eine gewünschte Länge von 210 cm: 35x Art.-Nr. 50012634 (kleinste Teileinheit 60 mm x 35 = 210 cm). Bei mehreren Zuschnitten diese bitte immer einzeln als Position angeben.

Order your desired individual strip length from Barthelme. The order quantity is a multiple of the smallest cutting length of the LED strip (cut). Ordering example: To order your required length of 210 cm of LEDlight flex 08 8 VIBRANT 2000 cool white (4000 K): 35x Art.-No. 50012634 (cut length 60 mm x 35 = 210 cm). If you require varying strip lengths then please order each strip length as a separate position.

BESTELLEN SIE AUF WUNSCH EIN PASSENDES ANGELÖTETES KABEL MIT DAZU. SIE FINDEN EINE ÜBERSICHT AUF SEITE 244

ORDER A SUITABLE SOLDERED CABLE ON REQUEST.
YOU CAN FIND AN OVERVIEW ON PAGE 244







LED-STREIFEN AUF EINEN BLICK

PREMIUM LED-STREIFEN | PREMIUM LED STRIPS

		Spannung [V DC] Voltage [V DC]	max. Einspeislänge [m] max. in-feed length [m]
VIBRANT			
<p>Dank einer brillianen Farbwiedergabe eignet sich die VIBRANT-Serie ideal für die Kreation naturgetreuer Lichtsimulationen. </p> <p>Thanks to its brilliant colour rendering, the VIBRANT series is ideal for creating nature-like lighting simulations.</p>	LEDlight flex 08 8 VIBRANT 2000	24	5,4
	HIGH EFFICIENCY		
<p>Die HIGH EFFICIENCY-Serie punktet mit höchster Effizienz und großen Einspeiselängen. Die Serie ist optimal zur dauerhaften Beleuchtung von längeren Strecken geeignet. </p> <p>The HIGH EFFICIENCY series scores with highest efficiency and long infeed lengths. The series is ideal for the continuous lighting of long distances.</p>	LEDlight flex 08 8 ULTRA HIGH EFFICIENCY 1000	24	9,1
	LEDlight flex 10 8 ULTRA HIGH EFFICIENCY 2000 2.0	24	5,8
	LEDlight flex 08 8 HIGH EFFICIENCY 2.0	24	9,6
	LEDlight flex 08 8 HIGH EFFICIENCY PLUS 2.0	24	4,1
	LEDlight flex 08 8 HIGH EFFICIENCY PRO 2.0	24	2,1
	LEDlight flex 12 8p HIGH EFFICIENCY 2.0	24	12,1
	LEDlight flex 12 8p HIGH EFFICIENCY PLUS 2.0	24	5,2
	LEDlight flex 12 8p HIGH EFFICIENCY PRO 2.0	24	2,4
TUNABLE WHITE			
<p>Die TUNABLE WHITE-Serie eignet sich, mit einem großen einstellbaren Spektrum an Weißtönen, zur Umsetzung von Human Centric Lighting-Projekten (HCL). </p> <p>The TUNABLE WHITE series is suitable for the implementation of human-centric lighting (HCL) projects with a wide adjustable spectrum of white tones.</p>	LEDlight flex 15 8p TUNABLE WHITE 2000	24	8,8
	LEDlight flex 15 8p TUNABLE WHITE 3000	24	5,6
	LEDlight flex 15 8p TUNABLE WHITE 4000	24	5,6
COLOR			
<p>Die COLOR-Serie bringt jede Menge Farbe ins Leben. Die Serie ist sowohl in den Festfarben Rot, Grün, Blau und Amber als auch in einer RGB- und RGBW-Variante erhältlich, mit der sich Millionen von Farben beliebig einstellen lassen. </p> <p>The COLOR series brings a lot of color into life. The series is available in the fixed colors red, green, blue and amber as well as in RGB and RGBW versions, with which millions of colors can be defined as desired.</p>	LEDlight flex 08 8 COLOR - ROT / RED	24	8,8
	LEDlight flex 12 8p COLOR - ROT / RED	24	5,0
	LEDlight flex 08 8 COLOR - GRÜN / GREEN	24	8,9
	LEDlight flex 14 8p COLOR - GRÜN / GREEN	24	5,3
	LEDlight flex 08 8 COLOR - BLAU / BLUE	24	8,9
	LEDlight flex 14 8p COLOR - BLAU / BLUE	24	5,3
	LEDlight flex 08 8 COLOR - AMBER	24	8,8
	LEDlight flex 12 8p COLOR - AMBER	24	5,0
	LEDlight flex 15 8p RGB	24	6,7
	LEDlight flex 25 8p RGB	24	8,6
	LEDlight flex 16 10 RGBW 3000 K	24	5,5
	SPECIAL EDITION		
<p>Die passenden Lösungen für besondere Aufgaben: Mit der SLIM-Serie sind besonders filigrane Lichtlösungen realisierbar. </p> <p>The right solutions for special purposes: The SLIM series offers particularly filigree lighting solutions.</p>	LEDlight flex 08 4 SLIM	24	4,6
	LEDlight flex 15 8p RGB COM-	24	20,0
48 V			
<p>Die 48 V-Serie ist die passende Lösung zur Realisierung von extra langen Lichtlinien mit nur einer Einspeisung. </p> <p>The 48 V series is the perfect solution for implementing extra-long light lines with only one in-feed.</p>	LEDlight flex 12 8p 48 V 1000	48	23,5
	LEDlight flex 12 8p 48 V 2000	48	13,6

Die angegebenen Werte beziehen sich auf eine Tj-Temperatur der LED von 25 °C | the indicated values refer to a Tj temperature for the LED of 25 °C

LED STRIPS AT A GLANCE

Cut mm	typ. CRI	typ. lm/W	typ. W/m	Helligkeit lm/m bei 3000 K Brightness lm/m at 3000 K	Verbinden o. Löten Connection w. soldering	Stromregelung Current regulation	Verpolungsschutzdiode Polarity protection diode	Lebensdauer Durability	Garantie (i.J.) Guarantee (yr.)	Seite Page
60	98	113	19,2	 2.177		IC	x	L90/B10 > 60.000 h	5	159
66,67	96	187	5,4	 1.011		IC	x	L90/B10 > 60.000 h	5	164
80	96	184	11,1	 2.045	x	IC	x	L90/B10 > 60.000 h	5	165
60	96	164	6,4	 1.048		IC	x	L90/B10 > 60.000 h	5	166
60	96	159	22	 3.500		IC	x	L90/B10 > 60.000 h	5	167
60	96	154	38,8	 5.989		IC	x	L90/B10 > 60.000 h	5	168
90	96	163	4,5	 741	x	IC	x	L90/B10 > 60.000 h	5	169
90	96	160	12,5	 2.006	x	IC	x	L90/B10 > 60.000 h	5	170
90	96	154	25,9	 3.994	x	IC	x	L90/B10 > 60.000 h	5	171
90	94	117	17,3	 2.024	x	IC	x	L90/B10 > 60.000 h	5	174
90	93	99	34,6	 3.411	x	IC	x	L90/B10 > 60.000 h	5	175
90	94	110	34,6	 3.805	x	IC	x	L90/B10 > 60.000 h	5	176
60	---	41	8,0	 330		IC	x	L70/B50 > 30.000 h	5	182
90	---	41	17,3	 710	x	IC	x	L70/B50 > 30.000 h	5	183
50	---	138	9,6	 1.320		IC	x	L70/B50 > 30.000 h	5	180
83,3	---	93	17,3	 1.600	x	IC	x	L70/B50 > 30.000 h	5	181
50	---	22	9,6	 210		IC	x	L70/B50 > 30.000 h	5	180
83,3	---	15	17,3	 260	x	IC	x	L70/B50 > 30.000 h	5	181
60	---	39	8,0	 310		IC	x	L70/B50 > 30.000 h	5	182
90	---	40	17,3	 690	x	IC	x	L70/B50 > 30.000 h	5	183
90	---	46	16	 740	x	IC		L70/B50 > 30.000 h	5	184
150	---	46	9,6	 440	x	IC		L70/B50 > 30.000 h	5	185
100	84	66	19,2	 1.270	x	IC	x	L70/B50 > 30.000 h	5	186
60	84	106	8,0	 1.057		IC		L80/B50 > 60.000 h	5	190
90	---	45	22,2	 1.000	x	IC	x	L70/B50 > 30.000 h	5	191
90	94	132	8,0	 1.057	x	IC	x	L90/B10 > 60.000 h	5	194
90	94	117	17,6	 2.061	x	IC	x	L90/B10 > 60.000 h	5	195

LED-STREIFEN AUF EINEN BLICK

STANDARD LED-STREIFEN | STANDARD LED STRIPS

		Spannung [V DC] Voltage [V DC]	max. Einspeiselänge [m] max. in-feed length [m]
STANDARD 2.0			
<p>Die STANDARD-Serie überzeugt durch einen guten Kompromiss aus Farbwiedergabe und Effizienz und eignet sich ideal für den Einsatz in Wohnbereichen. Die Serie ist wahlweise mit IP 66-MFC-Schutz gegen Spritzwasser und Taufeuchte erhältlich. </p> <p>The STANDARD series convinces with good balance between color rendering and efficiency and is ideal for use in living areas. The series is optionally available with IP 66-MFC protection against splash water and dew.</p>	LEDlight flex 16 8p STANDARD 500 2.0	24	14,6
	LEDlight flex 16 8p STANDARD 1000 2.0	24	10,9
	LEDlight flex 08 8 STANDARD 1500 2.0	24	8,1
	LEDlight flex 08 8 STANDARD 2000 2.0	24	6,8
	LEDlight flex 08 8 STANDARD 3000 2.0	24	5,2
	LEDlight flex 16 10 STANDARD RGB	24	7,5
	LEDlight flex 16 10 STANDARD RGBW	24	5,2

LITE

Mit der LEDlight flex LITE-Serie bieten wir Ihnen LED-Streifen für preissensible Projekte. Sie werden mit einem Widerstand geregelt und eignen sich für die Beleuchtung von kurzen Strecken. |

With the LEDlight flex LITE series we offer you LED strips for price-sensitive projects. They are controlled with a resistor and are suitable for lighting short lengths.



























LEDlight flex 12 10 LITE 500	24	5,7
LEDlight flex 12 10 LITE 1000	24	5,5
LEDlight flex 12 10 LITE 1500	24	5,5
LEDlight flex 16 10 LITE RGB	24	6,0

BASIC LED-STREIFEN | BASIC LED STRIPS

		Spannung [V DC] Voltage [V DC]	max. Einspeiselänge [m] max. in-feed length [m]
BASIC			
<p>Unsere BASIC LED-Streifen sind speziell für den privaten Anwender sowie für den Einsatz in kleinen gewerblichen Bereichen vorgesehen. Sie eignen sich besonders für preissensible Projekte im Wohnungsbereich oder für den Möbel-, Laden- und Messebau. </p> <p>Our BASIC LED STRIPS are specially designed for the private user as well as for use in small commercial applications. They are particularly suitable for price-sensitive projects in the residential sector or for furniture, store and trade fair constructions.</p>	LED STRIP BASIC COB	24	5
	LED STRIP BASIC COB 480	24	5
	LED STRIP BASIC 60	12	5
	LED STRIP BASIC 70	24	5
	LED STRIP BASIC 80	24	5
	LED STRIP BASIC 128	24	5
	LED STRIP BASIC TUNABLE WHITE	24	5
	LED STRIP BASIC 120 ROT RED	24	5
	LED STRIP BASIC 120 GRÜN GREEN	24	5
	LED STRIP BASIC 120 BLAU BLUE	24	5
	LED STRIP BASIC 120 AMBER	24	5
	LED STRIP BASIC RGB	24	5
	LED STRIP BASIC RGBW	24	5
	LED STRIP BASIC 30 IP 54	12	5
	LED STRIP BASIC 70 IP 54	24	5
	LED STRIP BASIC 140 IP 54	24	5
	LED STRIP BASIC 210 IP 54	24	5
LED STRIP BASIC 60 RGB IP 54	24	5	

Die angegebenen Werte beziehen sich auf eine Tj-Temperatur der LED von 25 °C | the indicated values refer to a Tj temperature for the LED of 25 °C

LED STRIPS AT A GLANCE

Cut mm	typ. CRI	typ. lm/W	typ. W/m	Helligkeit lm/m bei 3000 K Brightness lm/m at 3000 K	Verbinden o. Löten Connection w. soldering	Stromregelung Current regulation	Verpolungsschutzdiode Polarity protection diode	Lebensdauer Durability	Garantie (i.J.) Guarantee (yr.)	Seite Page
100	90	110	4,8	 530	x	IC	L70/B50 > 60.000 h	5	198	
100	90	110	9,8	 1.080	x	IC	L70/B50 > 60.000 h	5	200	
50	90	110	14,4	 1.580		IC	L70/B50 > 60.000 h	5	202	
50	90	109	19,7	 2.150		IC	L70/B50 > 60.000 h	5	204	
50	90	102	28,8	 2.940		IC	L70/B50 > 60.000 h	5	206	
100	---	26	15	 384		IC	L70/B50 > 30.000 h	5	208	
100	---	39	20	 775	x	IC	L70/B50 > 30.000 h	5	210	
83,3	90	118	4,4	 520	x	R	L70/B50 > 50.000 h	5	214	
83,3	90	122	8,7	 1.060	x	R	L70/B50 > 50.000 h	5	215	
83,3	90	122	12,1	 1.480	x	R	L70/B50 > 50.000 h	5	216	
100,0	---	37	11,5	 430	x	R	L70/B50 > 30.000 h	5	217	
38,5	90	75	18	 1.350		R	L70/B50 30.000 h	2	220	
50	90	92	11	 1.012		R	L70/B50 30.000 h	2	221	
50	80	93	7	 650	x	R	L70/B50 30.000 h	2	222	
50	80	108	6	 650	x	R	L70/B50 30.000 h	2	223	
100	90	105	14,4	 1.512	x	R	L70/B50 30.000 h	2	224	
62,5	90	110	19,2	 2.112	x	R	L70/B50 30.000 h	2	225	
50	90	144	9,6	 1.385		R	L70/B50 30.000 h	2	226	
50	---	11	8,6	 94	x	R	L70/B50 30.000 h	2	227	
50	---	81	8,6	 672	x	R	L70/B50 30.000 h	2	228	
50	---	17	8,6	 146	x	R	L70/B50 30.000 h	2	229	
50	---	9	8,6	 81	x	R	L70/B50 30.000 h	2	230	
100	---	25	14,4	 360	x	R	L70/B50 30.000 h	2	231	
100	---	59	19,2	 1.140	x	R	L70/B50 30.000 h	2	232	
100	90	65	2,4	 160		R	L70/B50 30.000 h	2	233	
100	90	75	4,8	 360		R	L70/B50 30.000 h	2	234	
50	90	75	9,6	 720		R	L70/B50 30.000 h	2	235	
33,33	90	75	14,4	 1.080		R	L70/B50 30.000 h	2	236	
100	-	25	14,4	 360		R	L70/B50 30.000 h	2	237	

R = Resistor / Widerstand

LED-STREIFEN | LED STRIPS

MAXIMALE LED-STREIFENLÄNGE (IN MM) IN ABHÄNGIGKEIT DER ZULEITUNGSLÄNGE* ** |
 MAXIMUM LED STRIPS LENGTH (IN MM) IN RELATION TO SUPPLY LINE LENGTH* **

Produkt Product	Beispiel anhand von Leitungsquerschnitt 0,34 mm ² example based on 0,34 mm ² wire cross-section								Seite Page
	0 mm	1.000 mm	2.000 mm	3.000 mm	4.000 mm	5.000 mm	6.000 mm	10.000 mm	
LEDlight flex 08 8 VIBRANT 2000	5.400	4.980	4.560	4.200	3.840	3.540	3.300	2.460	159
LEDlight flex 08 8 ULTRA HIGH EFFICIENCY 1000	9.130	8.130	7.260	6.530	5.860	5.260	4.800	3.400	164
LEDlight flex 10 8 ULTRA HIGH EFFICIENCY 2000 2.0	5.760	5.120	4.560	4.080	3.680	3.280	2.960	2.080	165
LEDlight flex 08 8 HIGH EFFICIENCY 2.0	9.600	9.180	8.760	8.340	7.980	7.620	7.260	6.120	166
LEDlight flex 08 8 HIGH EFFICIENCY PLUS 2.0	4.020	3.660	3.300	3.000	2.700	2.460	2.220	1.620	167
LEDlight flex 08 8 HIGH EFFICIENCY PRO 2.0	2.160	1.560	1.260	1.080	900	780	660	420	168
LEDlight flex 12 8p HIGH EFFICIENCY 2.0	12.060	11.610	11.160	10.710	10.260	9.900	9.540	8.190	169
LEDlight flex 12 8p HIGH EFFICIENCY PLUS 2.0	5.220	4.770	4.320	3.960	3.690	3.330	3.150	2.340	170
LEDlight flex 12 8p HIGH EFFICIENCY PRO 2.0	2.430	1.980	1.710	1.440	1.260	1.080	900	630	171
LEDlight flex 15 8p TUNABLE WHITE 2000	8.730	8.280	7.830	7.380	7.020	6.570	6.210	5.040	174
LEDlight flex 15 8p TUNABLE WHITE 3000	6.210	5.580	5.130	4.680	4.230	3.870	3.600	2.610	175
LEDlight flex 15 8p TUNABLE WHITE 4000	5.580	5.130	4.680	4.320	3.960	3.600	3.330	2.520	176
LEDlight flex 08 8 COLOR - ROT-AMBER RED-AMBER	8.820	8.400	7.980	7.560	7.200	6.840	6.480	5.400	182
LEDlight flex 12 8p COLOR - ROT-AMBER RED-AMBER	5.040	4.500	4.140	3.780	3.420	3.150	2.880	2.160	183
LEDlight flex 08 8 COLOR - GRÜN-BLAU GREEN-BLUE	8.900	8.400	7.950	7.500	7.100	6.750	6.350	5.200	180
LEDlight flex 14 8p COLOR - GRÜN-BLAU GREEN-BLUE	5.333	4.833	4.416	4.083	3.750	3.417	3.167	2.417	181
LEDlight flex 15 8p RGB	6.660	6.120	5.670	5.310	4.860	4.590	4.230	3.240	184
LEDlight flex 25 8p RGB	8.550	8.100	7.650	7.200	6.750	6.300	6.000	4.800	185
LEDlight flex 16 10 RGBW	5.500	5.100	4.700	4.300	4.000	3.800	3.500	2.700	186
LEDlight flex 08 4 SLIM	4.560	4.320	4.080	3.840	3.660	3.480	3.300	2.640	190
LEDLIGHT FLEX 15 8P RGB COM-	20.000	17.000	14.000	12.000	10.000	9.000	8.000	5.000	191
LEDlight flex 12 8p 48 V 1000	23.490	22.950	22.320	21.780	21.240	20.790	20.250	18.360	194
LEDlight flex 12 8p 48 V 2000	13.590	13.140	12.690	12.240	11.790	11.340	10.980	9.540	195
LEDlight flex 16 8p STANDARD 500 2.0	14.600	14.200	13.700	13.300	12.900	12.500	12.100	10.700	198
LEDlight flex 16 8p STANDARD 1000 2.0	10.900	10.500	10.000	9.500	9.100	8.700	8.300	7.000	200
LEDlight flex 08 8 STANDARD 1500 2.0	8.150	7.750	7.400	7.050	6.750	6.450	6.150	5.150	202
LEDlight flex 08 8 STANDARD 2000 2.0	6.800	6.450	6.100	5.750	5.450	5.150	4.900	4.000	204
LEDlight flex 08 8 STANDARD 3000 2.0	5.200	4.850	4.500	4.150	3.850	3.600	3.350	2.600	206
LEDlight flex 16 10 STANDARD RGB	7.500	7.100	6.800	6.500	6.200	5.900	5.700	4.700	208
LEDlight flex 16 10 STANDARD RGBW	5.200	5.100	5.000	4.900	4.800	4.700	4.600	4.200	210

MAX. EINSPEISELÄNGEN | MAX. IN-FEED LENGTHS

MAXIMALE LED-STREIFENLÄNGE (IN MM) IN ABHÄNGIGKEIT DER ZULEITUNGSLÄNGE* ** | MAXIMUM LED STRIPS LENGTH (IN MM) IN RELATION TO SUPPLY LINE LENGTH* **

Produkt Product	Beispiel anhand von Leitungsquerschnitt 0,34 mm ² example based on 0,34 mm ² wire cross-section								Seite Page
	0 mm	1.000 mm	2.000 mm	3.000 mm	4.000 mm	5.000 mm	6.000 mm	10.000 mm	
LEDlight flex 12 10 LITE 500	5.748	5.081	4.498	3.998	3.582	3.249	2.916	2.083	214
LEDlight flex 12 10 LITE 1000	5.498	4.915	4.332	3.915	3.499	3.165	2.832	1.999	215
LEDlight flex 12 10 LITE 1500	5.498	4.831	4.332	3.832	3.415	3.082	2.749	1.916	216
LEDlight flex 16 10 LITE RGB	6.000	5.800	5.500	5.300	5.000	4.800	4.500	3.500	217
LED STRIP BASIC COB	5.000	4.505	4.043	3.619	3.273	2.965	2.695	1.925	220
LED STRIP BASIC COB 480	5.000	4.850	4.350	3.850	3.440	3.100	2.770	1.950	221
LED STRIP BASIC 60	5.000	4.450	3.950	3.500	3.250	2.950	2.650	1.800	222
LED STRIP BASIC 70	5.000	4.450	3.950	3.500	3.250	2.950	2.650	1.800	223
LED STRIP BASIC 80	5.000	4.400	3.900	3.500	3.200	2.900	2.600	1.800	224
LED STRIP BASIC 128	5.000	4.375	3.875	3.500	3.188	2.875	2.563	1.750	225
LED STRIP BASIC TUNABLE WHITE	5.000	4.450	3.950	3.500	3.250	2.950	2.650	1.800	226
LED STRIP BASIC 120 ROT RED	5.000	4.450	3.950	3.500	3.250	2.950	2.650	1.800	227
LED STRIP BASIC 120 GRÜN GREEN	5.000	4.450	3.950	3.500	3.250	2.950	2.650	1.800	228
LED STRIP BASIC 120 BLAU BLUE	5.000	4.450	3.950	3.500	3.250	2.950	2.650	1.800	229
LED STRIP BASIC 120 AMBER	5.000	4.450	3.950	3.500	3.250	2.950	2.650	1.800	230
LED STRIP BASIC RGB	5.000	4.400	3.900	3.500	3.200	2.900	2.600	1.800	231
LED STRIP BASIC RGBW	5.000	4.400	3.900	3.500	3.200	2.900	2.600	1.800	232
LED STRIP BASIC 30 IP 54	5.000	4.200	3.700	3.300	3.000	2.700	2.300	1.400	233
LED STRIP BASIC 70 IP 54	5.000	4.400	3.900	3.500	3.200	2.900	2.600	1.800	234
LED STRIP BASIC 140 IP 54	5.000	4.450	3.950	3.500	3.250	2.950	2.650	1.800	235
LED STRIP BASIC 210 IP 54	5.000	4.399	3.933	3.499	3.233	2.933	2.633	1.800	236
LED STRIP BASIC 60 RGB IP 54	5.000	4.400	3.900	3.500	3.200	2.900	2.600	1.800	237

* Die angegebenen Werte beziehen sich auf eine Tc-Temperatur von 25 °C. Sie dienen dazu einen Überblick über die Veränderung der maximal betriebsfähigen Länge in Abhängigkeit der Zuleitungslänge zu vermitteln. Die Werte verstehen sich bei Anlegen der Nennspannung (i.d.R. 24 V DC) an der Zuleitung. Die Tabelle ersetzt keine normgerechte Auslegung der Zuleitung. |

* The indicated values refer to a Tc-Temperature of 25 °C. They are used to provide an overview of the change in the maximum operating length as a function of the supply line length. The values refer to the nominal voltage (normally 24 V DC) applied to the supply line. The table does not replace a standardised design of the supply line.

** Bauseits muss gewährleistet sein, dass unmittelbar am Einspeisepunkt des LED-Streifens die jeweils erforderliche Nennspannung von 24 V DC bzw. 48 V DC anliegt, beispielsweise durch Einsatz eines ausgangsseitig einstellbaren Netzteils. Geeignete Netzteile siehe Seite(n) 410 ff. |

** The installer must ensure that the required nominal voltage of 24 V DC or 48 V DC is applied directly to the feed point of the LED-strip, e.g. by using a power supply unit adjustable on the output side. For suitable power supply units, see page(s) 410 et seq.

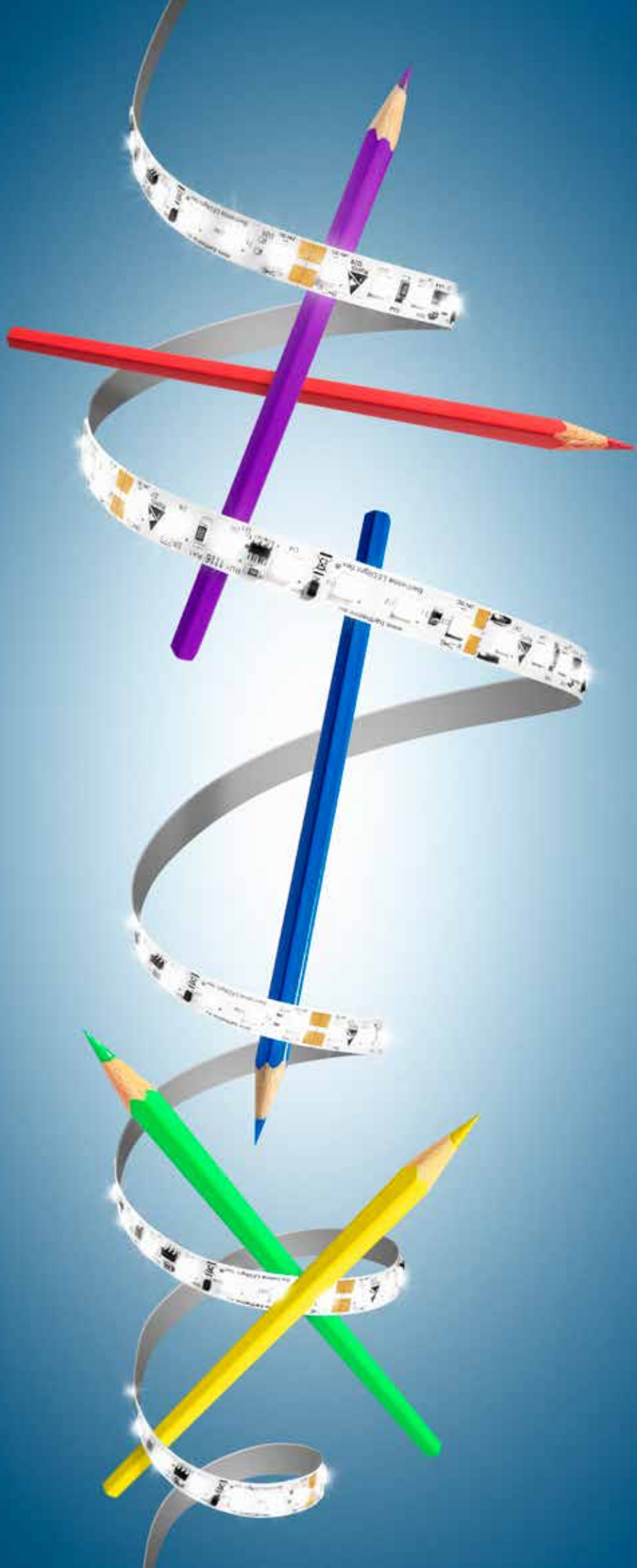

LEDlight flex VIBRANT

- » LED-Streifen mit brillianter Farbwiedergabe: typ. CRI Ra 98
- » bildet nahezu das gesamte Lichtspektrum der Sonne ab
- » ermöglicht naturgetreue Lichtsimulationen
- » hohe Effizienz: bis zu 123 lm/W bei 4000 K
- » hoher Lichtstrom bis 2.368 lm/m möglich
- » lange Lichtlinien mit nur einer Einspeisung durch Double Layer-FPC möglich
- » sehr hohe Lebensdauer L90/B10 > 60.000 h bei Tc < 80 °C
- » Stromregelung durch IC für gleichbleibende Helligkeit über die gesamte Lichtlinie
- » mit Verpolungsschutzdiode
- » mit TVS-Überspannungsschutzdiode
- » rückseitig mit hochwertigem 3M-Doppelklebeband zur einfachen Montage

- » LED strips with brilliant colour rendering: typ. CRI Ra 98
- » reproduces almost the entire light spectrum of the sun
- » enables lifelike light simulations
- » high efficiency: up to 123 lm/W at 4000 K
- » high luminous flux up to 2,368 lm/m possible
- » long light lines with only one feed through double layer FPC possible
- » very long operating life L90/B10 > 60,000 h at Tc < 80 °C
- » current regulation by IC for constant brightness over the entire light line
- » with reverse polarity protection diode
- » with TVS surge protection diode
- » high quality 3M double-sided adhesive tape on the back for easy mounting



LEDlight flex VIBRANT

SPEKTRUM UND FARBWIEDERGABE | SPECTRUM AND COLOR RENDERING

Abbildungen exemplarisch für 3000 K. Angaben zu weiteren Lichtfarben finden Sie auf www.barthelme.de
 Illustrations exemplary for 3000 K. Information on other light colors can be found at www.barthelme.de

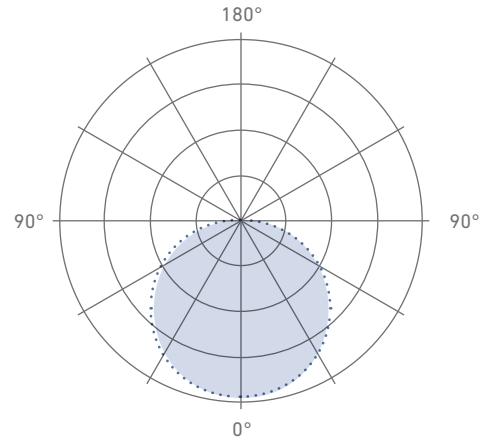
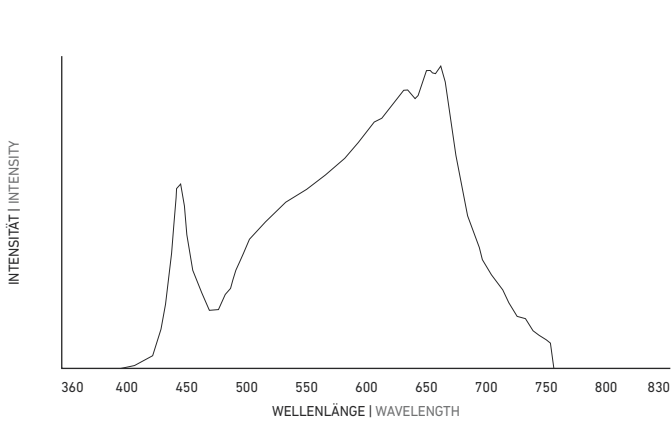

FARBWIEDERGABEINDEX (CRI) | COLOR RENDERING INDEX (CRI)

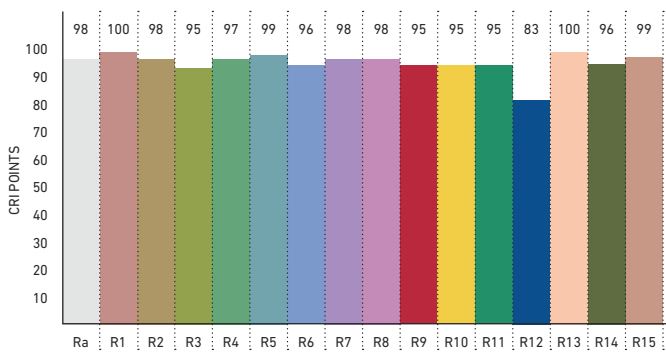

FARBQUALITÄTSSKALA [CQS] | COLOR QUALITY SCALE [CQS]

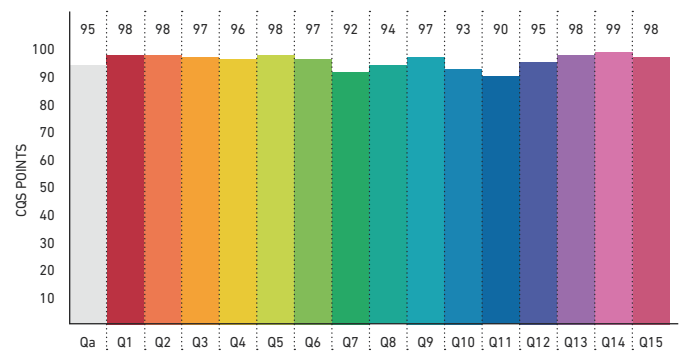

IES TM-30-15

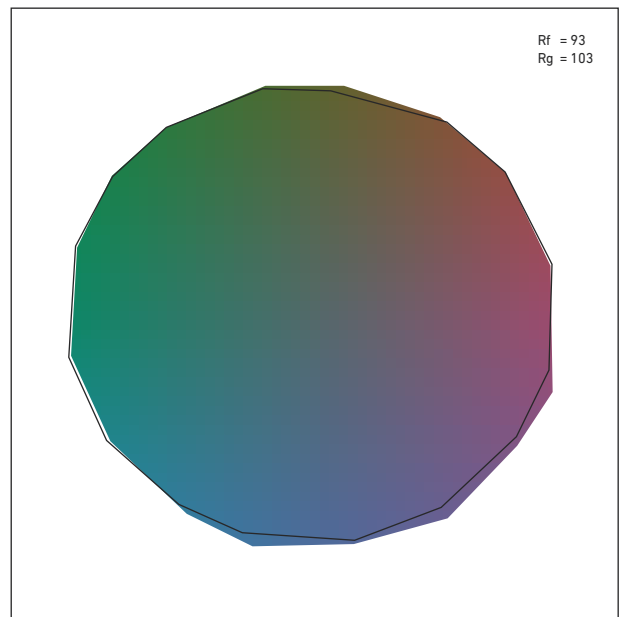
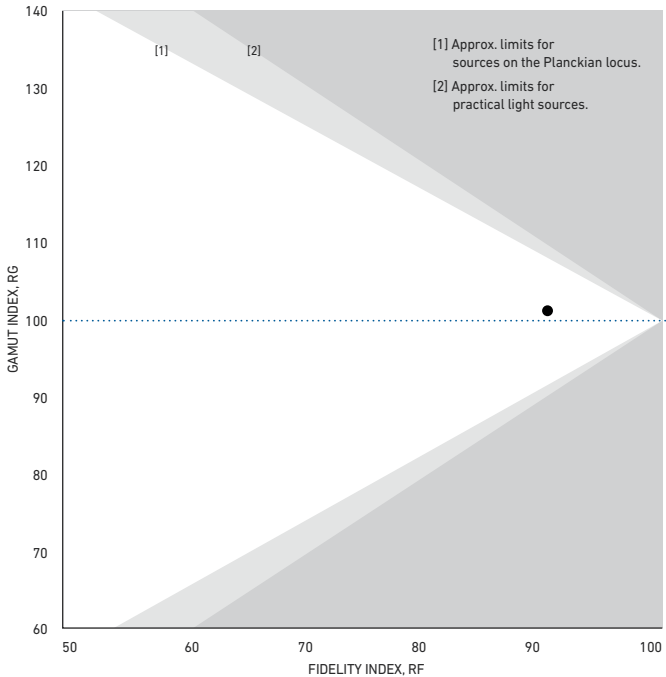

LEDlight flex 08 8 VIBRANT 2000



Variante Variant	Artikel-Nr. Item no.	typ. Farbtemperatur typ. color temperature	typ. Watt/Meter	typ. Lumen/Watt	typ. Lumen/Meter	typ. CRI	EEK EEC
Rolle Reel	50412628	2700 K	19,2 W/m	106 lm/W	2.026 lm/m	98	F
Zuschnitt Cut	50012628						
Rolle Reel	50412633	3000 K	19,2 W/m	114 lm/W	2.177 lm/m	98	F
Zuschnitt Cut	50012633						
Rolle Reel	50412634	4000 K	19,2 W/m	124 lm/W	2.368 lm/m	98	E
Zuschnitt Cut	50012634						

¹Die EEK-Angabe bezieht sich jeweils auf die verbaute(n) Lichtquelle(n) | ¹In each case, the EEK specification refers to the installed light source(s).
Passendes Zubehör siehe S. 238 ff. | suitable accessories see p. 238 et seq.

SPEZIFIKATIONEN | SPECIFICATIONS:

Rollenlänge | reel length:
504 cm (84 Segmente à 6 cm | 84 segments à 6 cm)

Schnittmaß | cut length: 60 mm

W/Zuschnitt | W/Cut: 1,15 W

Spannungsversorgung | voltage supply: 24 V DC, CV

LED-Anzahl pro Meter | no. LEDs per meter: 117

LED-Abstand | LED pitch: 8 mm

Abstrahlwinkel | beam angle: 120°

Anwendung: Innenbereich | Application: indoors

Lebensdauer | lifetime:
L90/B10 > 60.000 h @ Tc < 80 °C

Binning: 3 SDCM, Single Bin

Tc-Temperatur | Tc Temperature: 80 °C

Max. Einspeiselänge | max. in-feed length: 540 cm

TECHNISCHE ZEICHNUNG | TECHNICAL DRAWING

BESTELLUNG VON INDIVIDUELLEN LED-STREIFENLÄNGEN (ZUSCHNITT) - siehe Seite 149 | ORDERING INDIVIDUAL LED STRIP LENGTHS [CUT] - see page 149

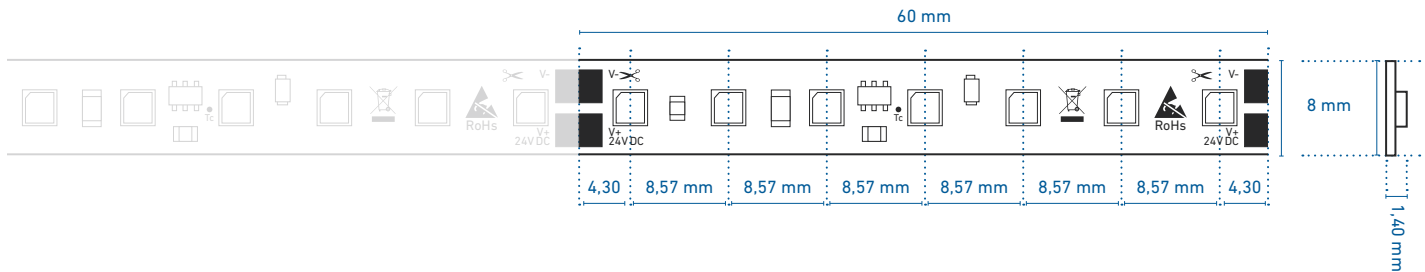

PROFILNUTZUNG MIT SICHTBAREN LICHTPUNKTEN | PROFILE USE WITH VISIBLE LIGHT POINTS

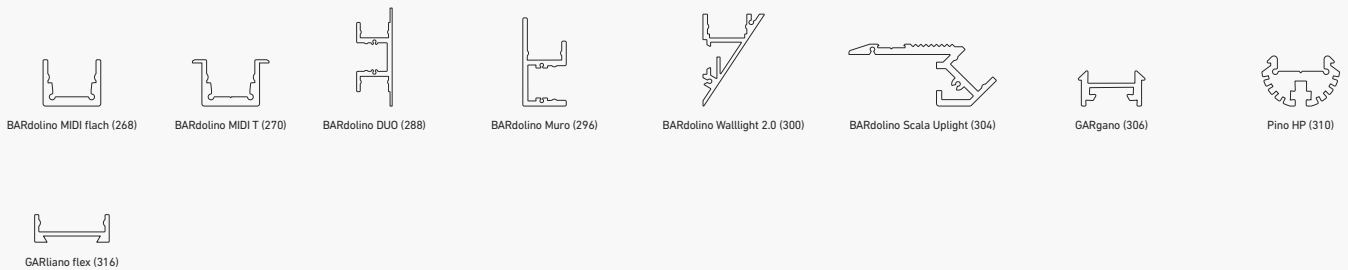

PROFILNUTZUNG MIT HOMOGENEM LICHT | PROFILE USE WITH HOMOGENEOUS LIGHTING

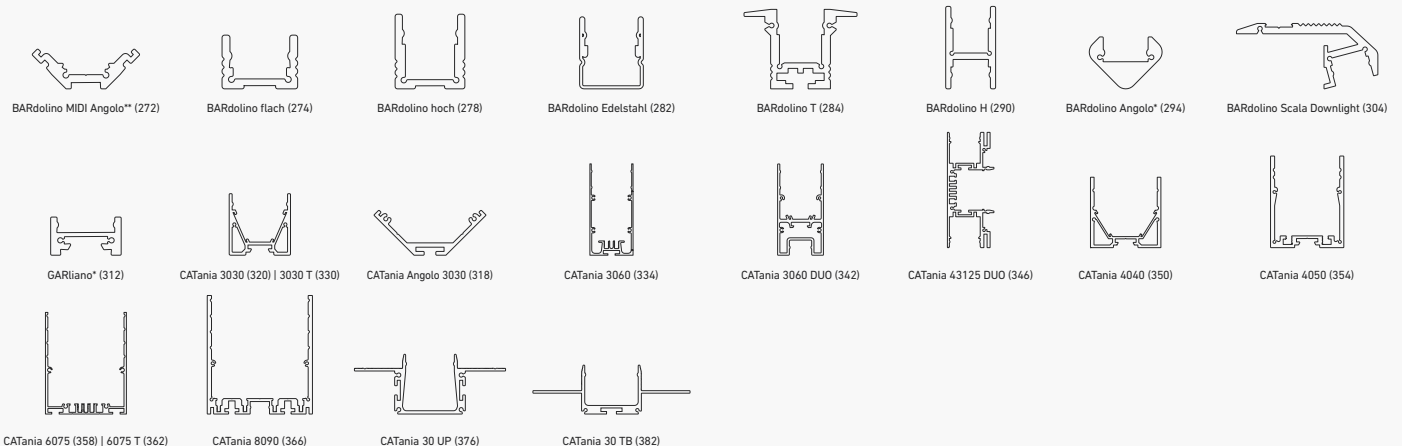

* = eine homogene Lichtlinie ist nur in Kombination mit einer hohen Abdeckung möglich | a uniform light line is only possible in combination with a high diffuser
** = nur in Kombination mit rechteckiger Abdeckung | only in combination with rectangular diffuser

@ max. Ta = 25 °C im Betrieb und Montagesituation Aufbau [Einbau bei CATania 30 UP und CATania 30 TB] ansonsten ggf. unzureichende Kühlung |
@ max. Ta = 25 °C in operation and surface mounted installation [recessed installation with CATania 30 UP and CATania 30 TB] otherwise possibility of insufficient cooling

Bitte beachten: Unzureichende Kühlung beschädigt den LED-Streifen! Verarbeitungshinweise zu LEDlight flex siehe www.barthelme.de | Please note: insufficient cooling will damage the LED strips! Processing notes for LEDlight flex see www.barthelme.de

PREMIUM LED-STREIFEN |
PREMIUM LED STRIPS

HIGH EFFICIENCY 2.0

LED-STREIFEN FÜR HÖCHSTE ANSPRÜCHE
AN FARBWIEDERGABE UND EFFIZIENZ. |

LED STRIPS FOR THE HIGHEST DEMANDS
ON COLOR RENDERING AND EFFICIENCY.

Ermöglicht wird dies mit der neuen HIGH EFFICIENCY 2.0-Serie und dem Einsatz von LEDs der neuesten Generation mit speziell darauf ausgerichteter Technologie. Der Rotanteil, der innerhalb des Spektrums maßgeblich für das Erreichen hoher CRI-Werte verantwortlich ist, wird darin gezielt optimiert und liefert im sichtbaren Wellenlängenbereich in der Summe effizientere Leistungswerte bei hoher Farbwiedergabe typ. CRI > 96

This is made possible by the use of the latest generation of LEDs with specially designed technology. The red component, which is largely responsible for achieving high CRI values within the spectrum, is specifically optimized and delivers more efficient performance values in the visible wavelength range with high color rendering typ. CRI > 96

LEDlight flex HIGH EFFICIENCY

- » LED-Streifen für höchste Ansprüche
- » ideal für Anwendungen mit hoher täglicher Betriebsdauer
- » sehr gute Farbwiedergabe: bis typ. CRI Ra 96
- » sehr hohe Effizienz: bis zu 195 lm/W bei 4000 K
- » hoher Lichtstrom bis 7.403 lm/m möglich
- » lange Lichtlinien mit nur einer Einspeisung durch Double Layer-FPC möglich
- » sehr hohe Lebensdauer L90/B10 > 60.000 h bei Tc < 80 °C
- » Stromregelung durch IC für gleichbleibende Helligkeit über die gesamte Lichtlinie
- » mit Verpolungsschutzdiode
- » mit TVS-Überspannungsschutzdiode
- » rückseitig mit hochwertigem 3M-Doppelklebeband zur einfachen Montage
- » auf Anfrage auch in der Ausführung IP 66-MFC erhältlich

- » LED strips for highest demands
- » ideal for applications with high daily operating time
- » excellent color rendering: up to typ. CRI Ra 96
- » very high efficiency: up to 195 lm/W at 4000 K
- » high luminous flux up to 7,403 lm/m possible
- » long light lines possible with only one in-feed due to double layer FPC
- » very long service life L90/B10 > 60,000 h at Tc < 80 °C
- » current regulation by IC for constant brightness over the entire light line
- » with reverse polarity protection diode
- » with TVS surge protection diode
- » high-quality 3M double-sided adhesive tape on the back for easy installation
- » also available as IP 66-MFC version on request



LEDlight flex HIGH EFFICIENCY

SPEKTRUM UND FARBWIEDERGABE | SPECTRUM AND COLOR RENDERING

Abbildungen exemplarisch für 3000 K. Angaben zu weiteren Lichtfarben finden Sie auf www.barthelme.de
 Illustrations exemplary for 3000 K. Information on other light colors can be found at www.barthelme.de

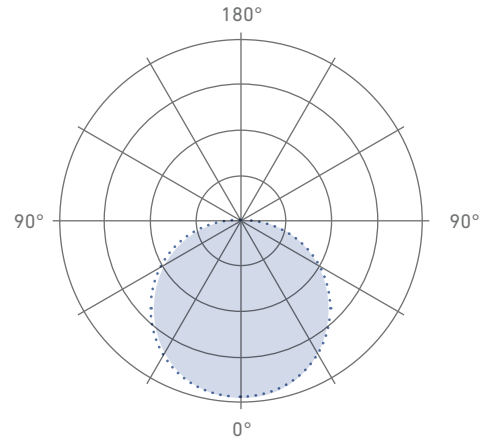
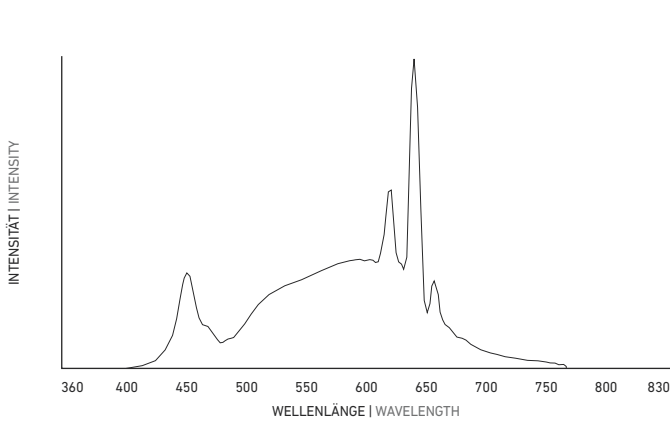

FARBWIEDERGABEINDEX (CRI) | COLOR RENDERING INDEX (CRI)

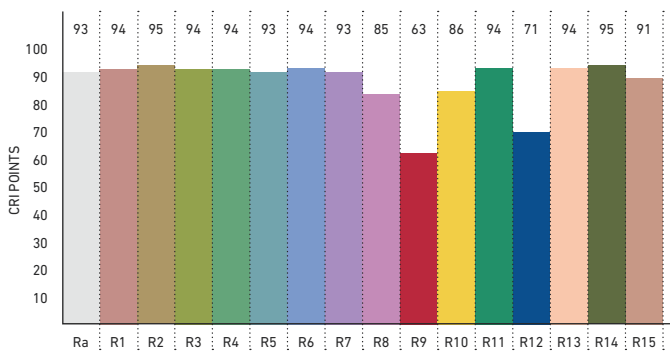

FARBQUALITÄTSSKALA [CQS] | COLOR QUALITY SCALE [CQS]

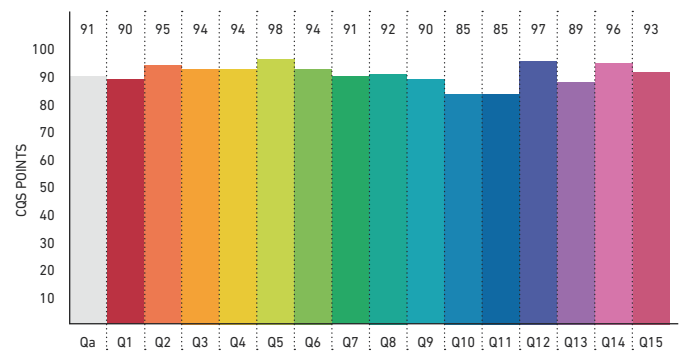

IES TM-30-15

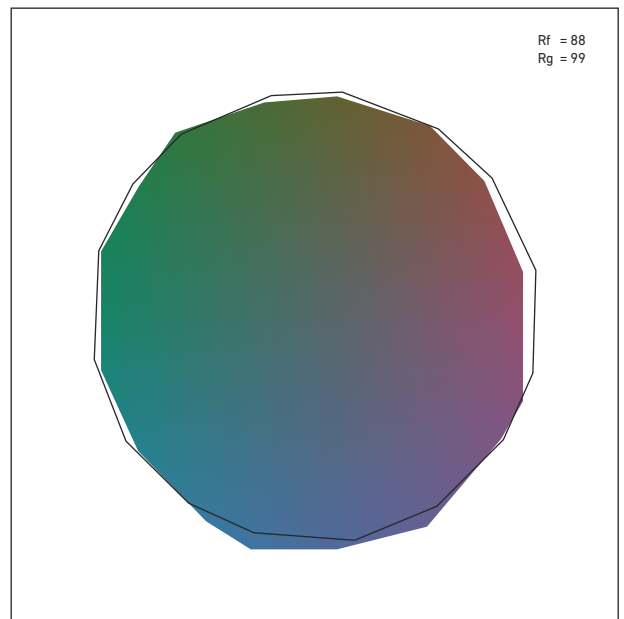
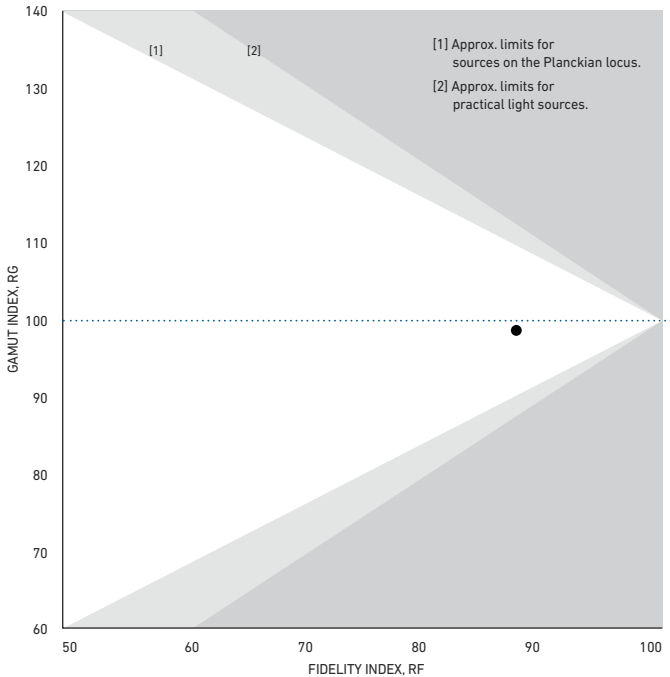



LEDlight flex 08 8

ULTRA HIGH EFFICIENCY 1000



Variante Variant	Artikel-Nr. Item no.	typ. Farbtemperatur typ. color temperature	typ. Watt/Meter	typ. Lumen/Watt	typ. Lumen/Meter	typ. CRI	EEK EEC
Rolle Reel	50416228	2700 K	5,4 W/m	178 lm/W	962 lm/m	96	C
Zuschnitt Cut	50016228						
Rolle Reel	50416233	3000 K	5,4 W/m	187 lm/W	1.011 lm/m	96	C
Zuschnitt Cut	50016233						
Rolle Reel	50416234	4000 K	5,4 W/m	195 lm/W	1.052 lm/m	96	C
Zuschnitt Cut	50016234						
Rolle Reel	50416215	5700 K	5,4 W/m	189 lm/W	1.019 lm/m	96	C
Zuschnitt Cut	50016215						

SPEZIFIKATIONEN | SPECIFICATIONS:

Rollenlänge | reel length:
480 cm
(72 Segmente à 6,67 cm) | 72 segments à 6,67 cm)

Schnittmaß | cut length: 66,67 mm

W/Zuschnitt | W/Cut: 0,36 W

Spannungsversorgung | voltage supply: 24 V DC, CV

LED-Anzahl pro Meter | no. LEDs per meter: 120

LED-Abstand | LED pitch: 8,33 mm

Abstrahlwinkel | beam angle: 120°

Anwendung: Innenbereich | Application: indoors

Lebensdauer | lifetime:
L90/B10 > 60.000 h @ Tc < 80 °C

Binning: 3 SDCM, Single Bin

Tc-Temperatur | Tc Temperature: 80 °C

Max. Einspeislänge | max. in-feed length: 913 cm

¹Die EEK-Angabe bezieht sich jeweils auf die verbaute(n) Lichtquelle(n) | ¹In each case, the EEK specification refers to the installed light source(s).
Passendes Zubehör siehe S. 238 ff. | suitable accessories see p. 238 et seq.

TECHNISCHE ZEICHNUNG | TECHNICAL DRAWING

BESTELLUNG VON INDIVIDUELLEN LED-STREIFENLÄNGEN [ZUSCHNITT] - siehe Seite 149 | ORDERING INDIVIDUAL LED STRIP LENGTHS [CUT] - see page 149

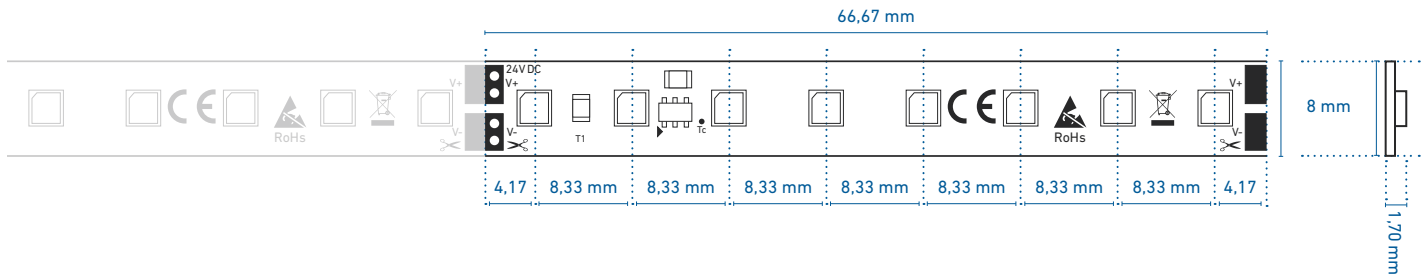

PROFILNUTZUNG MIT SICHTBAREN LICHTPUNKTEN | PROFILE USE WITH VISIBLE LIGHT POINTS

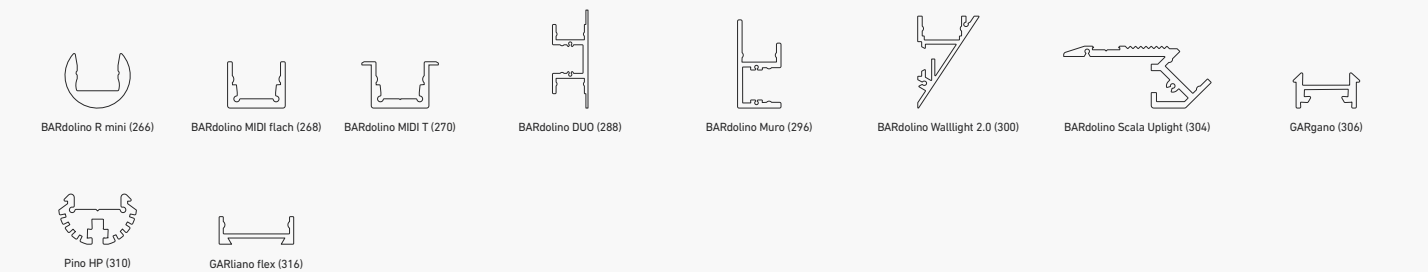

PROFILNUTZUNG MIT HOMOGENEM LICHT | PROFILE USE WITH HOMOGENEOUS LIGHTING

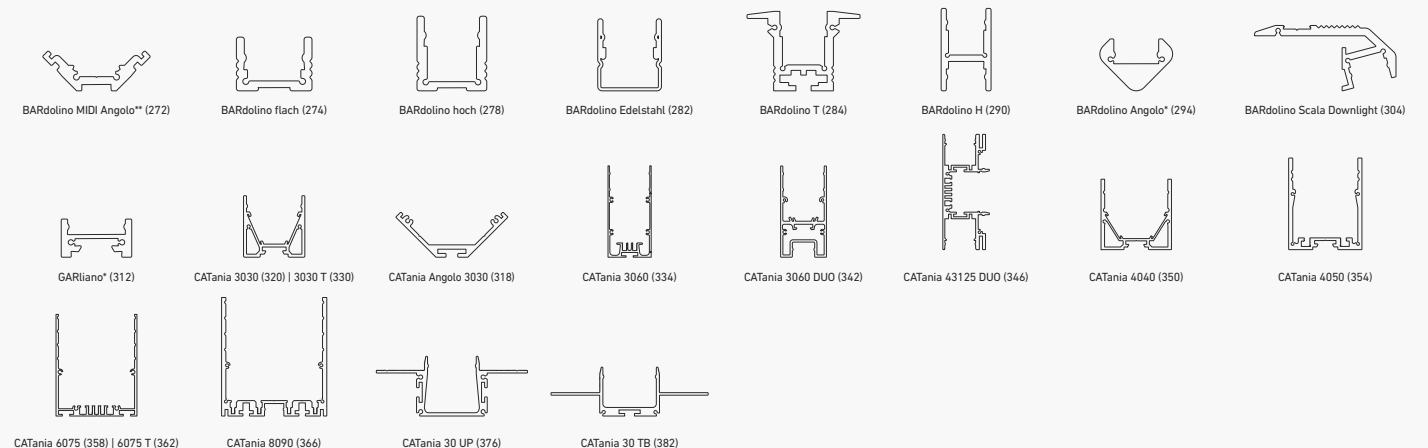

* = eine homogene Lichtlinie ist nur in Kombination mit einer hohen Abdeckung möglich | a uniform light line is only possible in combination with a high diffuser
** = nur in Kombination mit rechteckiger Abdeckung | only in combination with rectangular diffuser

@ max. Ta = 25 °C im Betrieb und Montagesituation Aufbau [Einbau bei CATania 30 UP und CATania 30 TB] ansonsten ggf. unzureichende Kühlung |
@ max. Ta = 25 °C in operation and surface mounted installation [recessed installation with CATania 30 UP and CATania 30 TB] otherwise possibility of insufficient cooling

Bitte beachten: Unzureichende Kühlung beschädigt den LED-Streifen! Verarbeitungshinweise zu LEDlight flex siehe www.barthelme.de | Please note: insufficient cooling will damage the LED strips! Processing notes for LEDlight flex see www.barthelme.de

LEDlight flex 10 8

ULTRA HIGH EFFICIENCY 2000 2.0



Variante Variant	Artikel-Nr. Item no.	typ. Farbtemperatur typ. color temperature	typ. Watt/Meter	typ. Lumen/Watt	typ. Lumen/Meter	typ. CRI	EEK EEC
Rolle Reel	50416328	2700 K	11,1 W/m	175 lm/W	1.946 lm/m	96	C
Zuschnitt Cut	50016328						
Rolle Reel	50416333	3000 K	11,1 W/m	184 lm/W	2.045 lm/m	96	C
Zuschnitt Cut	50016333						
Rolle Reel	50416334	4000 K	11,1 W/m	192 lm/W	2.126 lm/m	96	C
Zuschnitt Cut	50016334						
Rolle Reel	50416315	5700 K	11,1 W/m	186 lm/W	2.065 lm/m	96	C
Zuschnitt Cut	50016315						

SPEZIFIKATIONEN | SPECIFICATIONS:

Rollenlänge | reel length:
480 cm (60 Segmente à 8 cm | 60 segments à 8 cm)

Schnittmaß | cut length: 80 mm

W/Zuschnitt | W/Cut: 0,89 W

Spannungsversorgung | voltage supply: 24 V DC, CV

LED-Anzahl pro Meter | no. LEDs per meter: 100

LED-Abstand | LED pitch: 10 mm

Abstrahlwinkel | beam angle: 120°

Anwendung: Innenbereich | Application: indoors

Lebensdauer | lifetime:
L90/B10 > 60.000 h @ Tc < 80 °C

Binning: 3 SDCM, Single Bin

Tc-Temperatur | Tc Temperature: 80 °C

Max. Einspeislänge | max. in-feed length: 576 cm

¹Die EEK-Angabe bezieht sich jeweils auf die verbaute(n) Lichtquelle(n) | ¹In each case, the EEK specification refers to the installed light source(s).
Passendes Zubehör siehe S. 238 ff. | suitable accessories see p. 238 et seq.

TECHNISCHE ZEICHNUNG | TECHNICAL DRAWING

BESTELLUNG VON INDIVIDUELLEN LED-STREIFENLÄNGEN (ZUSCHNITT) - siehe Seite 149 | ORDERING INDIVIDUAL LED STRIP LENGTHS [CUT] - see page 149

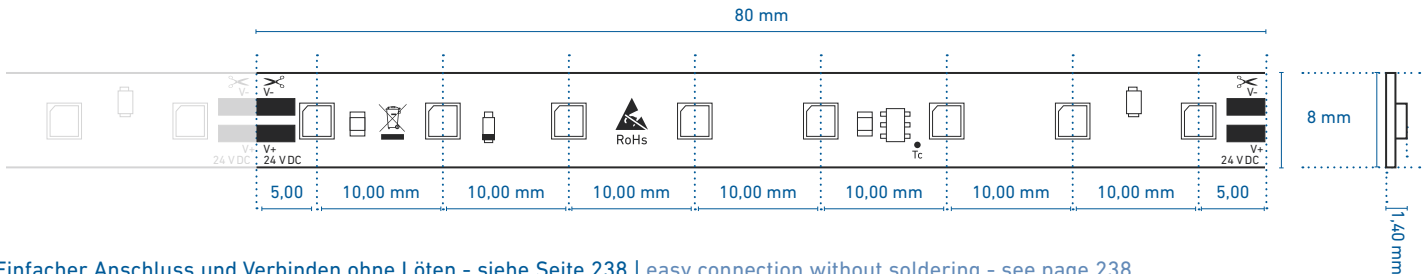

Einfacher Anschluss und Verbinden ohne Lötten - siehe Seite 238 | easy connection without soldering - see page 238

PROFILNUTZUNG MIT SICHTBAREN LICHTPUNKTEN | PROFILE USE WITH VISIBLE LIGHT POINTS

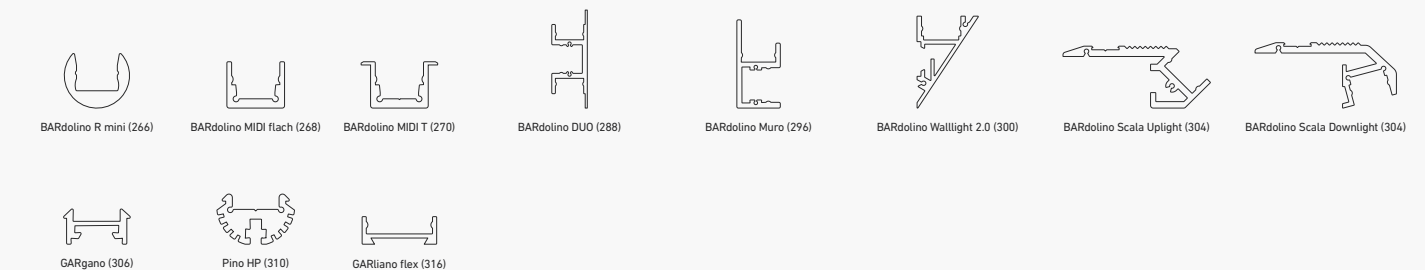

PROFILNUTZUNG MIT HOMOGENEM LICHT | PROFILE USE WITH HOMOGENEOUS LIGHTING

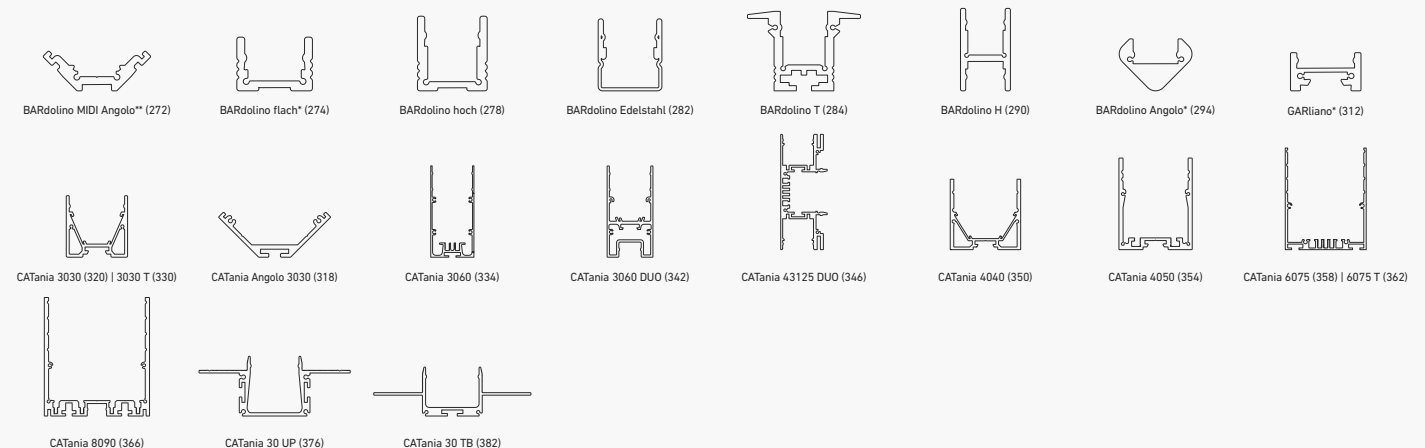

* = eine homogene Lichtlinie ist nur in Kombination mit einer hohen Abdeckung möglich | a uniform light line is only possible in combination with a high diffuser
** = nur in Kombination mit rechteckiger Abdeckung | only in combination with rectangular diffuser

@ max. Ta = 25 °C im Betrieb und Montagesituation Aufbau [Einbau bei CATania 30 UP und CATania 30 TB] ansonsten ggf. unzureichende Kühlung |
@ max. Ta = 25 °C in operation and surface mounted installation [recessed installation with CATania 30 UP and CATania 30 TB] otherwise possibility of insufficient cooling

Bitte beachten: Unzureichende Kühlung beschädigt den LED-Streifen! Verarbeitungshinweise zu LEDlight flex siehe www.barthelme.de | Please note: insufficient cooling will damage the LED strips! Processing notes for LEDlight flex see www.barthelme.de

LEDlight flex 08 8

HIGH EFFICIENCY 2.0



Variante Variant	Artikel-Nr. Item no.	typ. Farbtemperatur typ. color temperature	typ. Watt/Meter	typ. Lumen/Watt	typ. Lumen/Meter	typ. CRI	EEK EEC
Rolle Reel	50415628	2700 K	6,4 W/m	156 lm/W	997 lm/m	96	D
Zuschnitt Cut	50015628						
Rolle Reel	50415633	3000 K	6,4 W/m	164 lm/W	1.048 lm/m	96	D
Zuschnitt Cut	50015633						
Rolle Reel	50415634	4000 K	6,4 W/m	170 lm/W	1.090 lm/m	96	D
Zuschnitt Cut	50015634						
Rolle Reel	50415615	5700 K	6,4 W/m	165 lm/W	1.055 lm/m	96	D
Zuschnitt Cut	50015615						

SPEZIFIKATIONEN | SPECIFICATIONS:

Rollenlänge | reel length:
504 cm (84 Segmente à 6 cm | 84 segments à 6 cm)

Schnittmaß | cut length: 60 mm

W/Zuschnitt | W/Cut: 0,38 W

Spannungsversorgung | voltage supply: 24 V DC, CV

LED-Anzahl pro Meter | no. LEDs per meter: 117

LED-Abstand | LED pitch: 8 mm

Abstrahlwinkel | beam angle: 120°

Anwendung: Innenbereich | Application: indoors

Lebensdauer | lifetime:
L90/B10 > 60.000 h @ Tc < 80 °C

Binning: 3 SDCM, Single Bin

Tc-Temperatur | Tc Temperature: 80 °C

Max. Einspeislänge | max. in-feed length: 960 cm

Auch in der Lichtfarbe 3500 K auf Anfrage erhältlich | also available in light color 3500 K on request

¹Die EEK-Angabe bezieht sich jeweils auf die verbaute(n) Lichtquelle(n) | ¹In each case, the EEK specification refers to the installed light source(s).

Passendes Zubehör siehe S. 238 ff. | suitable accessories see p. 238 et seq.

TECHNISCHE ZEICHNUNG | TECHNICAL DRAWING

BESTELLUNG VON INDIVIDUELLEN LED-STREIFENLÄNGEN (ZUSCHNITT) - siehe Seite 149 | ORDERING INDIVIDUAL LED STRIP LENGTHS [CUT] - see page 149

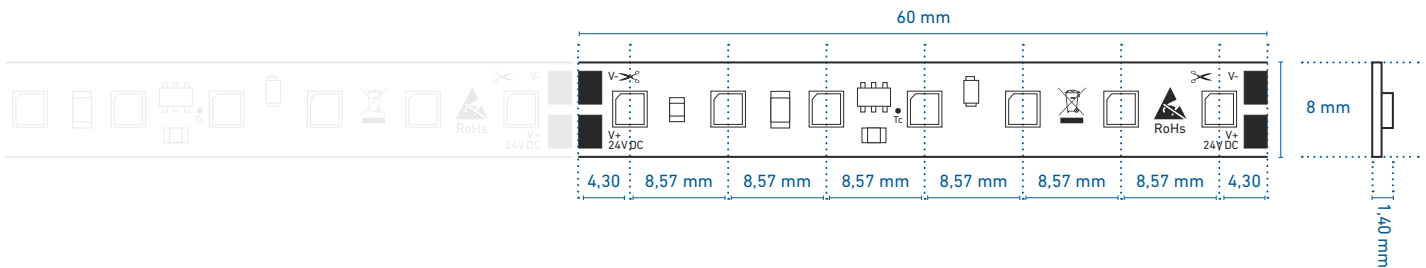

PROFILNUTZUNG MIT SICHTBAREN LICHTPUNKTEN | PROFILE USE WITH VISIBLE LIGHT POINTS

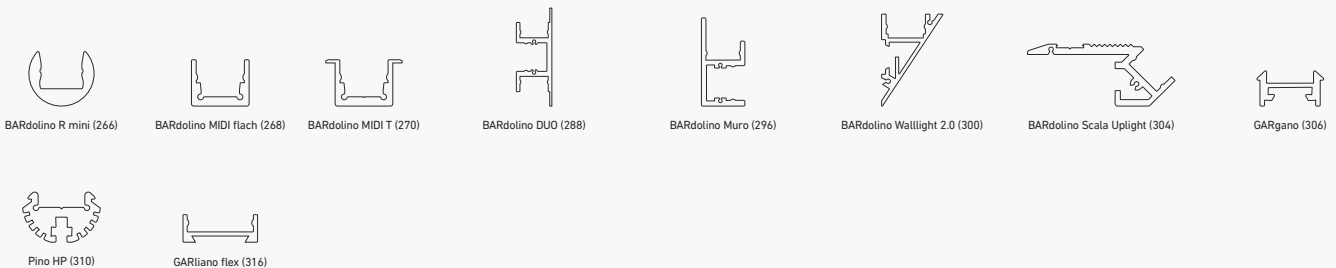

PROFILNUTZUNG MIT HOMOGENEM LICHT | PROFILE USE WITH HOMOGENEOUS LIGHTING

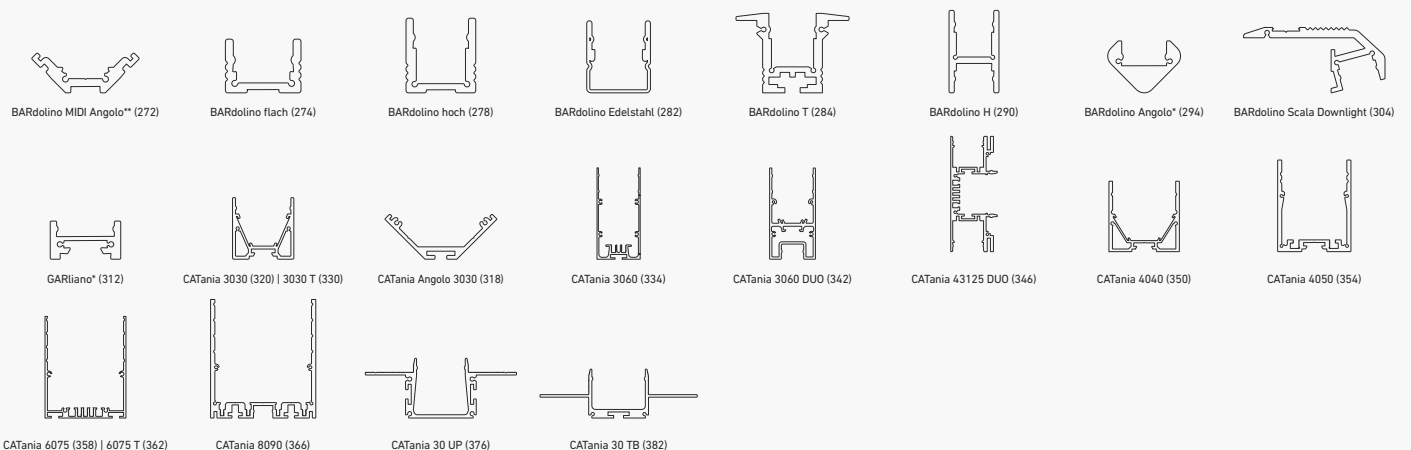

* = eine homogene Lichtlinie ist nur in Kombination mit einer hohen Abdeckung möglich | a uniform light line is only possible in combination with a high diffuser

** = nur in Kombination mit rechteckiger Abdeckung | only in combination with rectangular diffuser

@ max. Ta = 25 °C im Betrieb und Montagesituation Aufbau [Einbau bei CATania 30 UP und CATania 30 TB] ansonsten ggf. unzureichende Kühlung |

@ max. Ta = 25 °C in operation and surface mounted installation [recessed installation with CATania 30 UP and CATania 30 TB] otherwise possibility of insufficient cooling

Bitte beachten: Unzureichende Kühlung beschädigt den LED-Streifen! Verarbeitungshinweise zu LEDlight flex siehe www.barthelme.de | Please note: insufficient cooling will damage the LED strips! Processing notes for LEDlight flex see www.barthelme.de

LEDlight flex 08 8

HIGH EFFICIENCY PLUS 2.0



Variante Variant	Artikel-Nr. Item no.	typ. Farbtemperatur typ. color temperature	typ. Watt/Meter	typ. Lumen/Watt	typ. Lumen/Meter	typ. CRI	EEK EEC
Rolle Reel	50415728	2700 K	22 W/m	151 lm/W	3.332 lm/m	96	D
Zuschnitt Cut	50015728						
Rolle Reel	50415733	3000 K	22 W/m	159 lm/W	3.500 lm/m	96	D
Zuschnitt Cut	50015733						
Rolle Reel	50415734	4000 K	22 W/m	165 lm/W	3.640 lm/m	96	D
Zuschnitt Cut	50015734						
Rolle Reel	50415715	5700 K	22 W/m	161 lm/W	3.538 lm/m	96	D
Zuschnitt Cut	50015715						

SPEZIFIKATIONEN | SPECIFICATIONS:

Rollenlänge | reel length:
396 cm (66 Segmente à 6 cm) | 66 segments à 6 cm)

Schnittmaß | cut length: 60 mm

W/Zuschnitt | W/Cut: 1,32 W

Spannungsversorgung | voltage supply: 24 V DC, CV

LED-Anzahl pro Meter | no. LEDs per meter: 117

LED-Abstand | LED pitch: 8 mm

Abstrahlwinkel | beam angle: 120°

Anwendung: Innenbereich | Application: indoors

Lebensdauer | lifetime:
L90/B10 > 60.000 h @ Tc < 80 °C

Binning: 3 SDCM, Single Bin

Tc-Temperatur | Tc Temperature: 80 °C

Max. Einspeiselänge | max. in-feed length: 402 cm

Auch in der Lichtfarbe 3500 K auf Anfrage erhältlich | also available in light color 3500 K on request

¹ Die EEK-Angabe bezieht sich jeweils auf die verbaute(n) Lichtquelle(n) | ¹ In each case, the EEK specification refers to the installed light source(s).

Passendes Zubehör siehe S. 238 ff. | suitable accessories see p. 238 et seq.

TECHNISCHE ZEICHNUNG | TECHNICAL DRAWING

BESTELLUNG VON INDIVIDUELLEN LED-STREIFENLÄNGEN [ZUSCHNITT] - siehe Seite 149 | ORDERING INDIVIDUAL LED STRIP LENGTHS [CUT] - see page 149

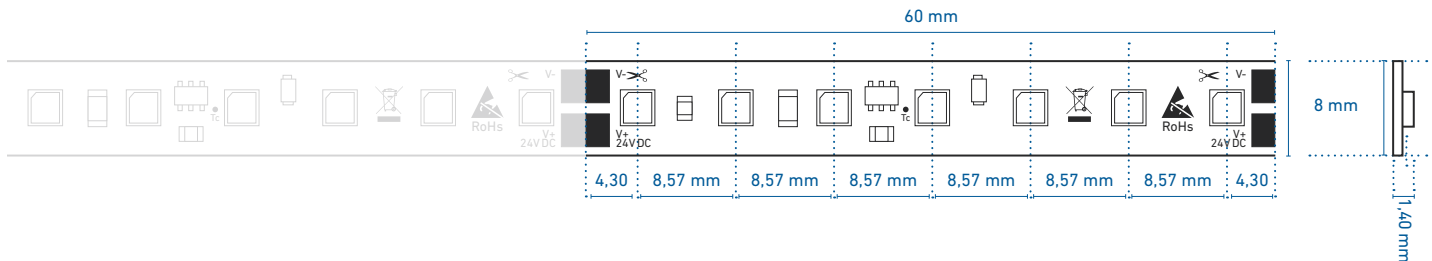

PROFILNUTZUNG MIT SICHTBAREN LICHTPUNKTEN | PROFILE USE WITH VISIBLE LIGHT POINTS

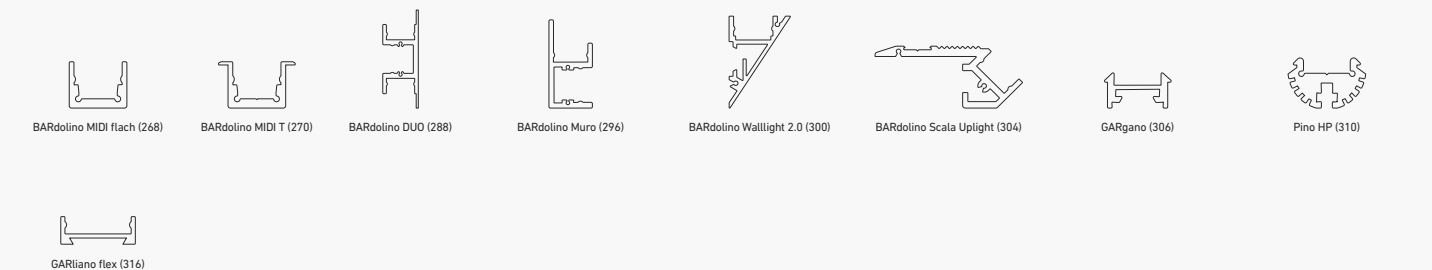

PROFILNUTZUNG MIT HOMOGENEM LICHT | PROFILE USE WITH HOMOGENEOUS LIGHTING

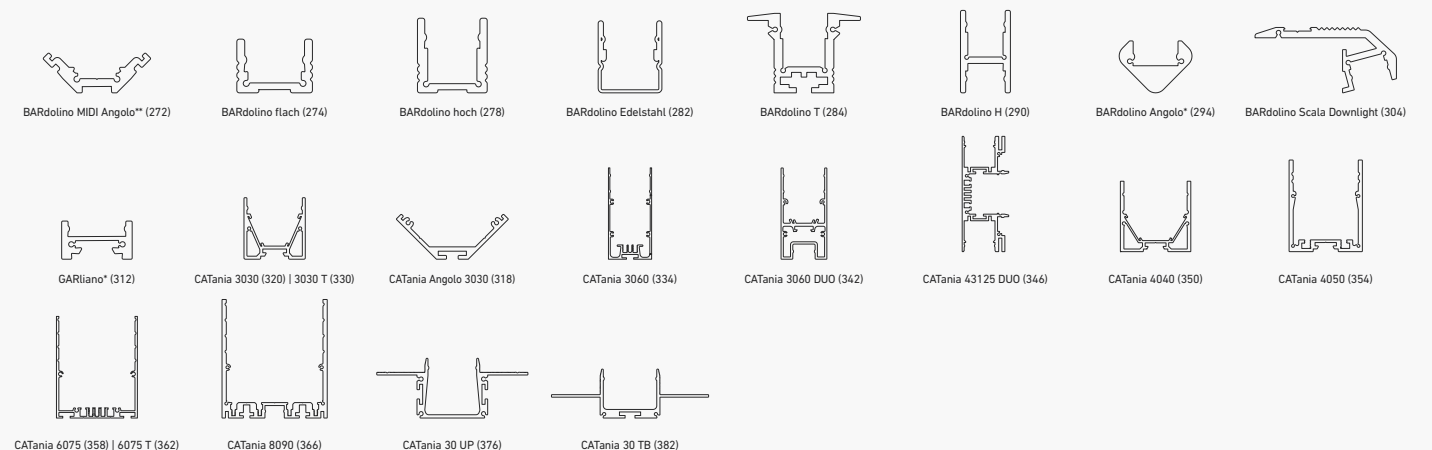

* = eine homogene Lichtlinie ist nur in Kombination mit einer hohen Abdeckung möglich | a uniform light line is only possible in combination with a high diffuser

** = nur in Kombination mit rechteckiger Abdeckung | only in combination with rectangular diffuser

@ max. Ta = 25 °C im Betrieb und Montagesituation Aufbau [Einbau bei CATania 30 UP und CATania 30 TB] ansonsten ggf. unzureichende Kühlung |

@ max. Ta = 25 °C in operation and surface mounted installation [recessed installation with CATania 30 UP and CATania 30 TB] otherwise possibility of insufficient cooling

Bitte beachten: Unzureichende Kühlung beschädigt den LED-Streifen! Verarbeitungshinweise zu LEDlight flex siehe www.barthelme.de | Please note: insufficient cooling will damage the LED strips! Processing notes for LEDlight flex see www.barthelme.de

LEDlight flex 08 8

HIGH EFFICIENCY PRO 2.0



Variante Variant	Artikel-Nr. Item no.	typ. Farbtemperatur typ. color temperature	typ. Watt/Meter	typ. Lumen/Watt	typ. Lumen/Meter	typ. CRI	EEK EEC
Rolle Reel	50415828	2700 K	38,8 W/m	147 lm/W	5.701 lm/m	96	D
Zuschnitt Cut	50015828						
Rolle Reel	50415833	3000 K	38,8 W/m	154 lm/W	5.989 lm/m	96	D
Zuschnitt Cut	50015833						
Rolle Reel	50415834	4000 K	38,8 W/m	161 lm/W	6.228 lm/m	96	D
Zuschnitt Cut	50015834						
Rolle Reel	50415815	5700 K	38,8 W/m	156 lm/W	6.068 lm/m	96	D
Zuschnitt Cut	50015815						

SPEZIFIKATIONEN | SPECIFICATIONS:

Rollenlänge | reel length:
216 cm (36 Segmente à 6 cm) | 36 segments à 6 cm)

Schnittmaß | cut length: 60 mm

W/Zuschnitt | W/Cut: 2,33 W

Spannungsversorgung | voltage supply: 24 V DC, CV

LED-Anzahl pro Meter | no. LEDs per meter: 117

LED-Abstand | LED pitch: 8 mm

Abstrahlwinkel | beam angle: 120°

Anwendung: Innenbereich | Application: indoors

Lebensdauer | lifetime:
L90/B10 > 60.000 h @ Tc < 80 °C

Binning: 3 SDCM, Single Bin

Tc-Temperatur | Tc Temperature: 80 °C

Max. Einspeislänge | max. in-feed length: 216 cm

Auch in der Lichtfarbe 3500 K auf Anfrage erhältlich | also available in light color 3500 K on request

¹Die EEK-Angabe bezieht sich jeweils auf die verbaute(n) Lichtquelle(n) | ¹In each case, the EEK specification refers to the installed light source(s).

Passendes Zubehör siehe S. 238 ff. | suitable accessories see p. 238 et seq.

TECHNISCHE ZEICHNUNG | TECHNICAL DRAWING

BESTELLUNG VON INDIVIDUELLEN LED-STREIFENLÄNGEN [ZUSCHNITT] - siehe Seite 149 | ORDERING INDIVIDUAL LED STRIP LENGTHS [CUT] - see page 149

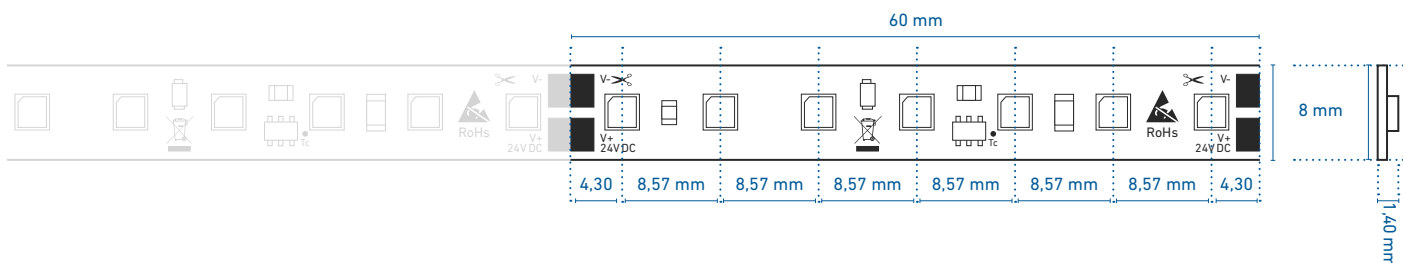

PROFILNUTZUNG MIT SICHTBAREN LICHTPUNKTEN | PROFILE USE WITH VISIBLE LIGHT POINTS

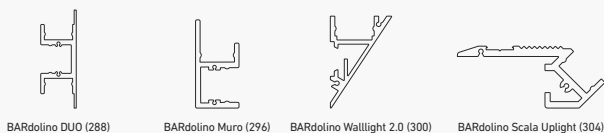

PROFILNUTZUNG MIT HOMOGENEM LICHT | PROFILE USE WITH HOMOGENEOUS LIGHTING

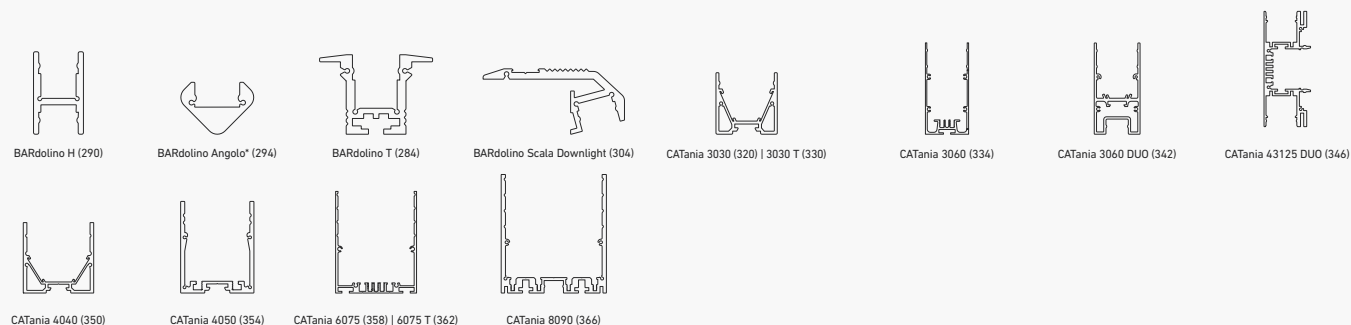

* = eine homogene Lichtlinie ist nur in Kombination mit einer hohen Abdeckung möglich | a uniform light line is only possible in combination with a high diffusor

** = nur in Kombination mit rechteckiger Abdeckung | only in combination with rectangular diffusor

@ max. Ta = 25 °C im Betrieb und Montagesituation Aufbau [Einbau bei CATania 30 UP und CATania 30 TB] ansonsten ggf. unzureichende Kühlung |

@ max. Ta = 25 °C in operation and surface mounted installation [recessed installation with CATania 30 UP and CATania 30 TB] otherwise possibility of insufficient cooling

Bitte beachten: Unzureichende Kühlung beschädigt den LED-Streifen! Verarbeitungshinweise zu LEDlight flex siehe www.barthelme.de | Please note: insufficient cooling will damage the LED strips! Processing notes for LEDlight flex see www.barthelme.de

LEDlight flex 12 8p HIGH EFFICIENCY 2.0



Variante Variant	Artikel-Nr. Item no.	typ. Farbtemperatur typ. color temperature	typ. Watt/Meter	typ. Lumen/Watt	typ. Lumen/Meter	typ. CRI	EEK EEC
Rolle Reel	50415928	2700 K	4,5 W/m	156 lm/W	706 lm/m	96	D
Zuschnitt Cut	50015928						
Rolle Reel	50415933	3000 K	4,5 W/m	163 lm/W	741 lm/m	96	D
Zuschnitt Cut	50015933						
Rolle Reel	50415934	4000 K	4,5 W/m	170 lm/W	771 lm/m	96	D
Zuschnitt Cut	50015934						
Rolle Reel	50415915	5700 K	4,5 W/m	165 lm/W	748 lm/m	96	D
Zuschnitt Cut	50015915						

SPEZIFIKATIONEN | SPECIFICATIONS:

Rollenlänge | reel length:
504 cm (56 Segmente à 9 cm) | 56 segments à 9 cm)

Schnittmaß | cut length: 90 mm

W/Zuschnitt | W/Cut: 0,41 W

Spannungsversorgung | voltage supply: 24 V DC, CV

LED-Anzahl pro Meter | no. LEDs per meter: 78

LED-Abstand | LED pitch: 12 mm

Abstrahlwinkel | beam angle: 120°

Anwendung: Innenbereich | Application: indoors

Lebensdauer | lifetime:
L90/B10 > 60.000 h @ Tc < 80 °C

Binning: 3 SDCM, Single Bin

Tc-Temperatur | Tc Temperature: 80 °C

Max. Einspeiselänge | max. in-feed length: 1.206 cm

Auch in der Lichtfarbe 3500 K auf Anfrage erhältlich | also available in light color 3500 K on request

¹ Die EEK-Angabe bezieht sich jeweils auf die verbaute(n) Lichtquelle(n) | ¹ In each case, the EEK specification refers to the installed light source(s).

Passendes Zubehör siehe S. 238 ff. | suitable accessories see p. 238 et seq.

TECHNISCHE ZEICHNUNG | TECHNICAL DRAWING

BESTELLUNG VON INDIVIDUELLEN LED-STREIFENLÄNGEN [ZUSCHNITT] - siehe Seite 149 | ORDERING INDIVIDUAL LED STRIP LENGTHS [CUT] - see page 149

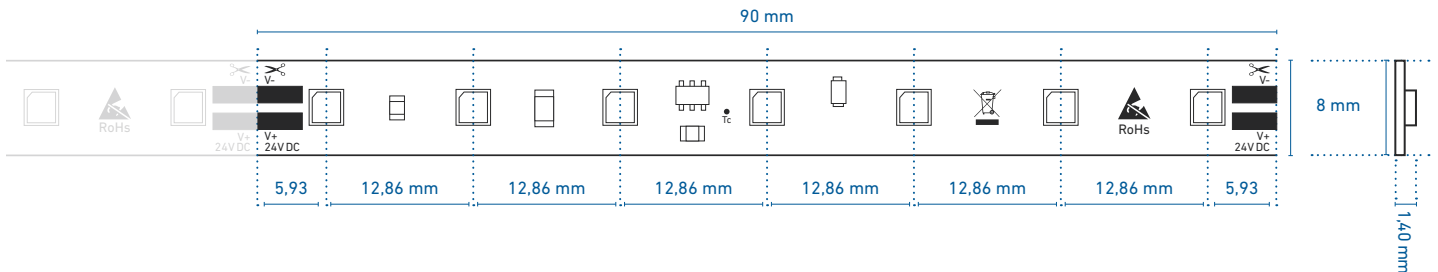

Einfacher Anschluss und Verbinden ohne Lötten - siehe Seite 238 | easy connection without soldering - see page 238

PROFILNUTZUNG MIT SICHTBAREN LICHTPUNKTEN | PROFILE USE WITH VISIBLE LIGHT POINTS

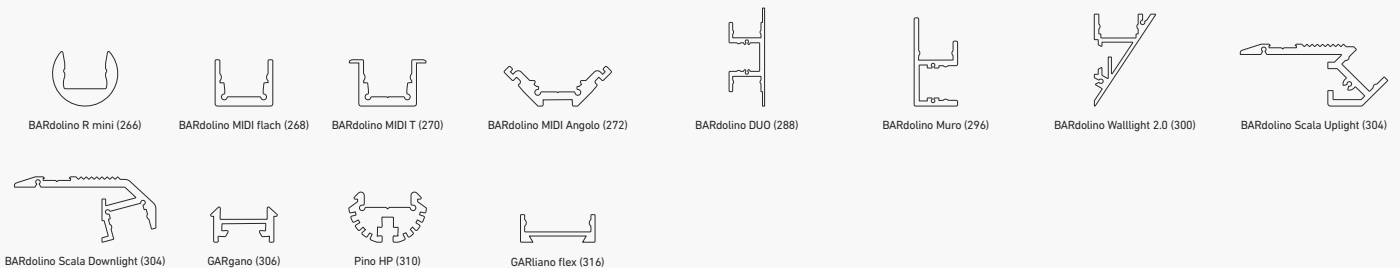

PROFILNUTZUNG MIT HOMOGENEM LICHT | PROFILE USE WITH HOMOGENEOUS LIGHTING

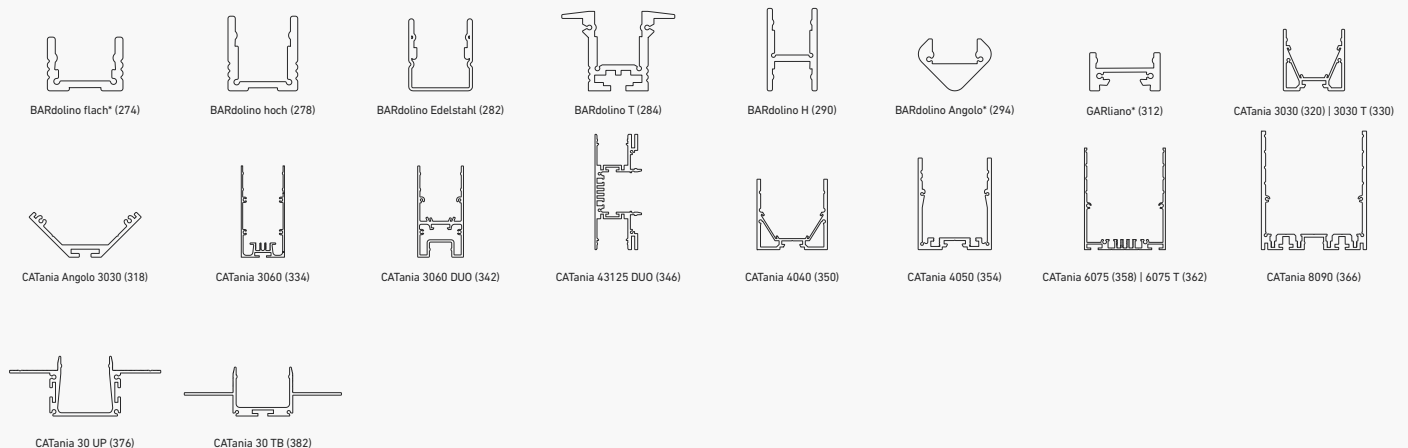

* = eine homogene Lichtlinie ist nur in Kombination mit einer hohen Abdeckung möglich | a uniform light line is only possible in combination with a high diffuser

** = nur in Kombination mit rechteckiger Abdeckung | only in combination with rectangular diffuser

@ max. Ta = 25 °C im Betrieb und Montagesituation Aufbau [Einbau bei CATania 30 UP und CATania 30 TB] ansonsten ggf. unzureichende Kühlung |

@ max. Ta = 25 °C in operation and surface mounted installation [recessed installation with CATania 30 UP and CATania 30 TB] otherwise possibility of insufficient cooling

Bitte beachten: Unzureichende Kühlung beschädigt den LED-Streifen! Verarbeitungshinweise zu LEDlight flex siehe www.barthelme.de | Please note: insufficient cooling will damage the LED strips! Processing notes for LEDlight flex see www.barthelme.de

LEDlight flex 12 8p

HIGH EFFICIENCY PLUS 2.0



Variante Variant	Artikel-Nr. Item no.	typ. Farbtemperatur typ. color temperature	typ. Watt/Meter	typ. Lumen/Watt	typ. Lumen/Meter	typ. CRI	EEK EEC
Rolle Reel	50416028	2700 K	12,5 W/m	152 lm/W	1.909 lm/m	96	D
Zuschnitt Cut	50016028						
Rolle Reel	50416033	3000 K	12,5 W/m	160 lm/W	2.006 lm/m	96	D
Zuschnitt Cut	50016033						
Rolle Reel	50416034	4000 K	12,5 W/m	166 lm/W	2.086 lm/m	96	D
Zuschnitt Cut	50016034						
Rolle Reel	50416015	5700 K	12,5 W/m	162 lm/W	2.027 lm/m	96	D
Zuschnitt Cut	50016015						

SPEZIFIKATIONEN | SPECIFICATIONS:

Rollenlänge | reel length:
504 cm (56 Segmente à 9 cm) | 56 segments à 9 cm)

Schnittmaß | cut length: 90 mm

W/Zuschnitt | W/Cut: 1,13 W

Spannungsversorgung | voltage supply: 24 V DC, CV

LED-Anzahl pro Meter | no. LEDs per meter: 78

LED-Abstand | LED pitch: 12 mm

Abstrahlwinkel | beam angle: 120°

Anwendung: Innenbereich | Application: indoors

Lebensdauer | lifetime:
L90/B10 > 60.000 h @ Tc < 80 °C

Binning: 3 SDCM, Single Bin

Tc-Temperatur | Tc Temperature: 80 °C

Max. Einspeislänge | max. in-feed length: 522 cm

Auch in der Lichtfarbe 3500 K auf Anfrage erhältlich | also available in light color 3500 K on request

¹Die EEK-Angabe bezieht sich jeweils auf die verbaute(n) Lichtquelle(n) | ¹In each case, the EEK specification refers to the installed light source(s).

Passendes Zubehör siehe S. 238 ff. | suitable accessories see p. 238 et seq.

TECHNISCHE ZEICHNUNG | TECHNICAL DRAWING

BESTELLUNG VON INDIVIDUELLEN LED-STREIFENLÄNGEN [ZUSCHNITT] - siehe Seite 149 | ORDERING INDIVIDUAL LED STRIP LENGTHS [CUT] - see page 149

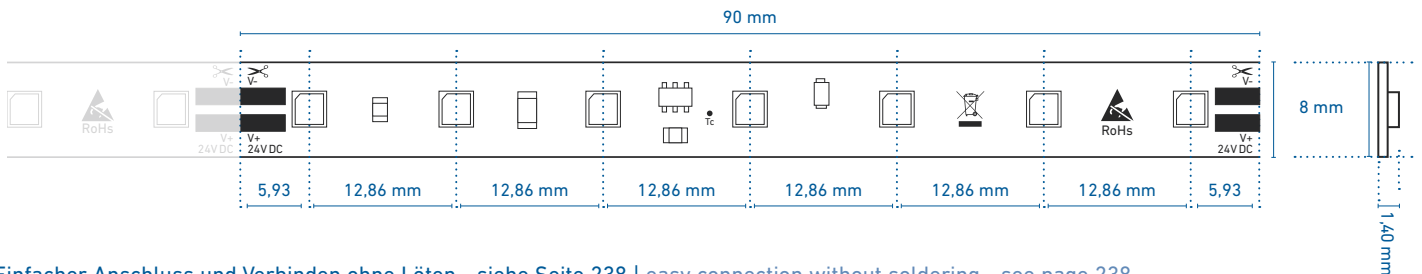

Einfacher Anschluss und Verbinden ohne Lötten - siehe Seite 238 | easy connection without soldering - see page 238

PROFILNUTZUNG MIT SICHTBAREN LICHTPUNKTEN | PROFILE USE WITH VISIBLE LIGHT POINTS

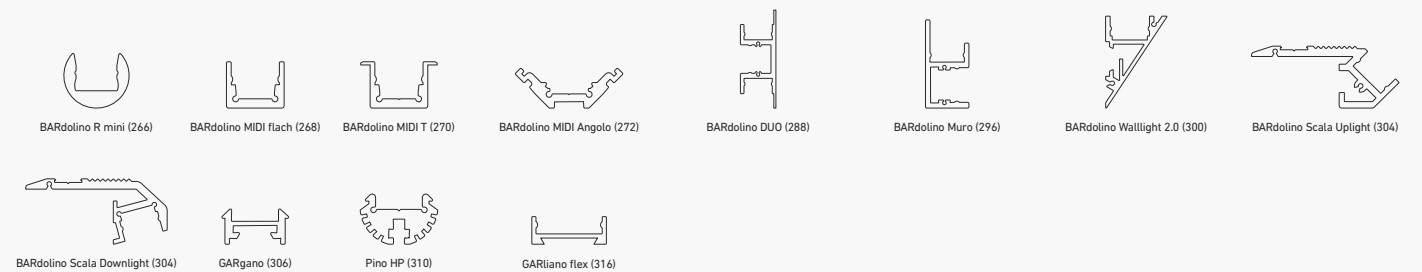

PROFILNUTZUNG MIT HOMOGENEM LICHT | PROFILE USE WITH HOMOGENEOUS LIGHTING

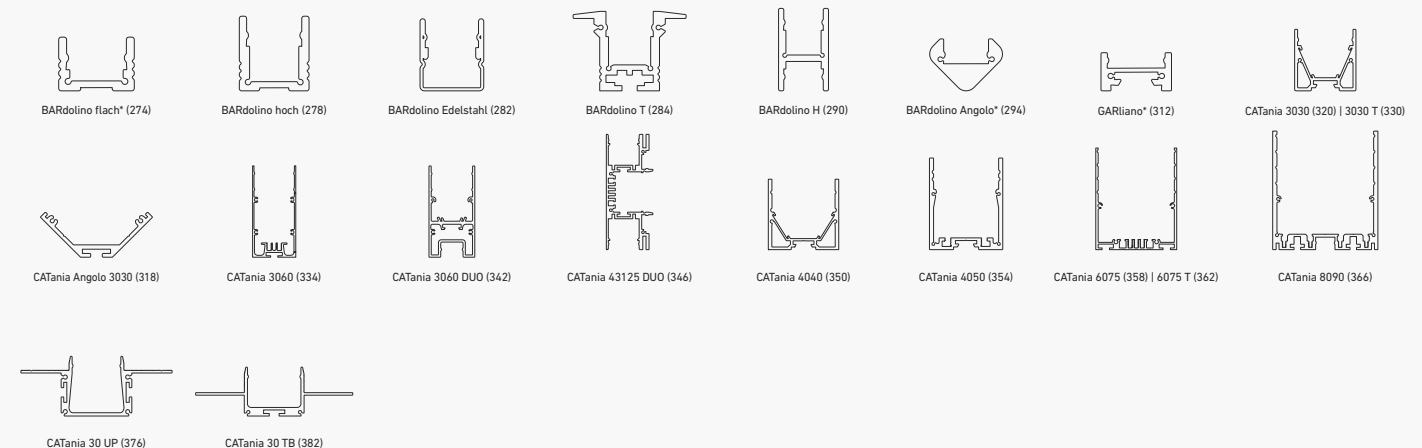

* = eine homogene Lichtlinie ist nur in Kombination mit einer hohen Abdeckung möglich | a uniform light line is only possible in combination with a high diffuser

** = nur in Kombination mit rechteckiger Abdeckung | only in combination with rectangular diffuser

@ max. Ta = 25 °C im Betrieb und Montagesituation Aufbau [Einbau bei CATania 30 UP und CATania 30 TB] ansonsten ggf. unzureichende Kühlung |

@ max. Ta = 25 °C in operation and surface mounted installation [recessed installation with CATania 30 UP and CATania 30 TB] otherwise possibility of insufficient cooling

Bitte beachten: Unzureichende Kühlung beschädigt den LED-Streifen! Verarbeitungshinweise zu LEDlight flex siehe www.barthelme.de | Please note: insufficient cooling will damage the LED strips! Processing notes for LEDlight flex see www.barthelme.de

LEDlight flex 12 8p HIGH EFFICIENCY PRO 2.0



Variante Variant	Artikel-Nr. Item no.	typ. Farbtemperatur typ. color temperature	typ. Watt/Meter	typ. Lumen/Watt	typ. Lumen/Meter	typ. CRI	EEK EEC
Rolle Reel	50416128	2700 K	25,9 W/m	146 lm/W	3.802 lm/m	96	E
Zuschnitt Cut	50016128						
Rolle Reel	50416133	3000 K	25,9 W/m	154 lm/W	3.994 lm/m	96	E
Zuschnitt Cut	50016133						
Rolle Reel	50416134	4000 K	25,9 W/m	161 lm/W	4.153 lm/m	96	E
Zuschnitt Cut	50016134						
Rolle Reel	50416115	5700 K	25,9 W/m	156 lm/W	4.047 lm/m	96	E
Zuschnitt Cut	50016115						

SPEZIFIKATIONEN | SPECIFICATIONS:

Rollenlänge | reel length:
216 cm (24 Segmente à 9 cm) | 24 segments à 9 cm)

Schnittmaß | cut length: 90 mm

W/Zuschnitt | W/Cut: 2,33 W

Spannungsversorgung | voltage supply: 24 V DC, CV

LED-Anzahl pro Meter | no. LEDs per meter: 78

LED-Abstand | LED pitch: 12 mm

Abstrahlwinkel | beam angle: 120°

Anwendung: Innenbereich | Application: indoors

Lebensdauer | lifetime:
L90/B10 > 60.000 h @ Tc < 80 °C

Binning: 3 SDCM, Single Bin

Tc-Temperatur | Tc Temperature: 80 °C

Max. Einspeiselänge | max. in-feed length: 243 cm

Auch in der Lichtfarbe 3500 K auf Anfrage erhältlich | also available in light color 3500 K on request

¹ Die EEK-Angabe bezieht sich jeweils auf die verbaute(n) Lichtquelle(n) | ¹ In each case, the EEK specification refers to the installed light source(s).

Passendes Zubehör siehe S. 238 ff. | suitable accessories see p. 238 et seq.

TECHNISCHE ZEICHNUNG | TECHNICAL DRAWING

BESTELLUNG VON INDIVIDUELLEN LED-STREIFENLÄNGEN [ZUSCHNITT] - siehe Seite 149 | ORDERING INDIVIDUAL LED STRIP LENGTHS [CUT] - see page 149

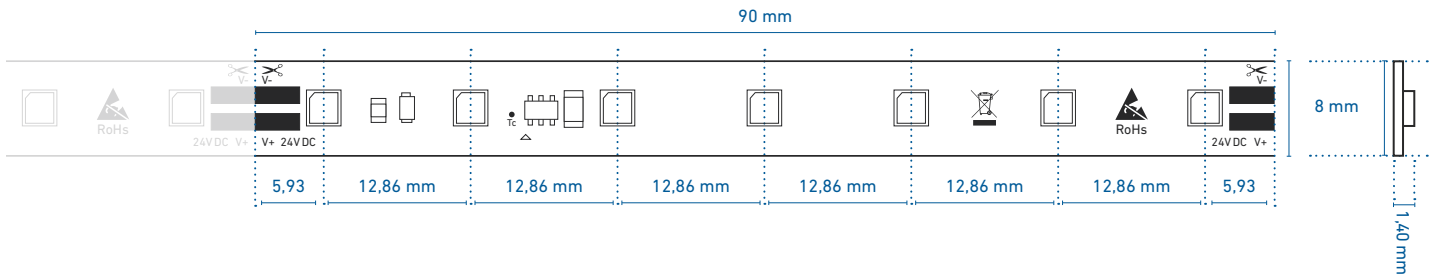

Einfacher Anschluss und Verbinden ohne Lötten - siehe Seite 238 | easy connection without soldering - see page 238

PROFILNUTZUNG MIT SICHTBAREN LICHTPUNKTEN | PROFILE USE WITH VISIBLE LIGHT POINTS

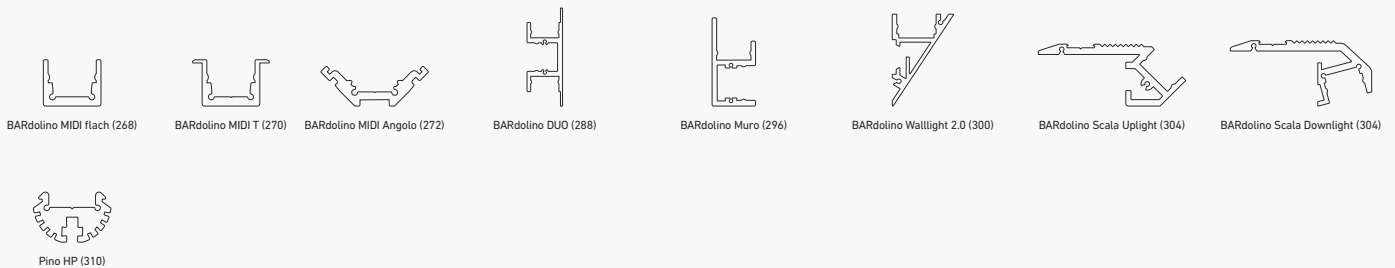

PROFILNUTZUNG MIT HOMOGENEM LICHT | PROFILE USE WITH HOMOGENEOUS LIGHTING

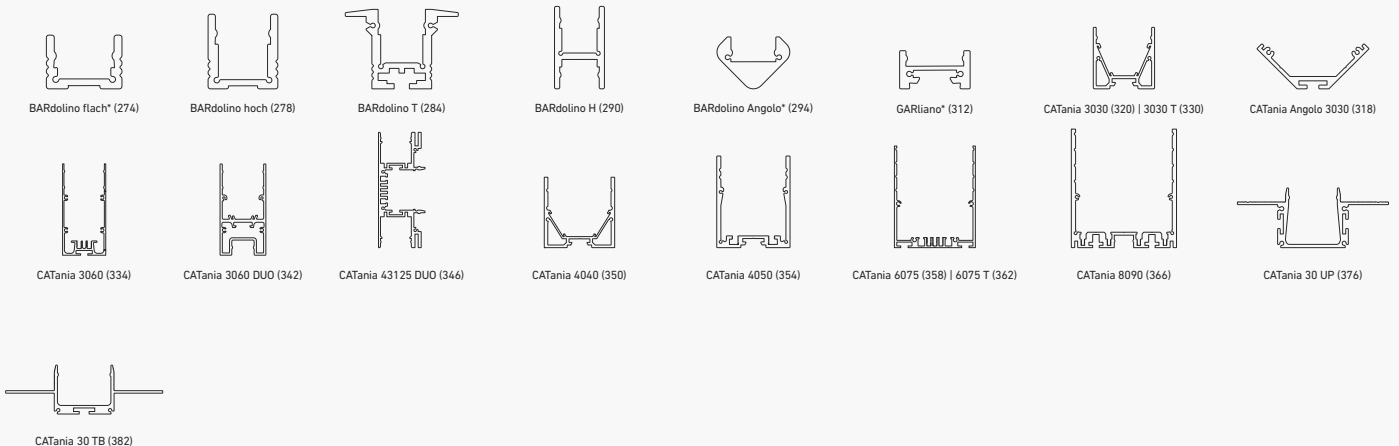

* = eine homogene Lichtlinie ist nur in Kombination mit einer hohen Abdeckung möglich | a uniform light line is only possible in combination with a high diffuser

** = nur in Kombination mit rechteckiger Abdeckung | only in combination with rectangular diffuser

@ max. Ta = 25 °C im Betrieb und Montagesituation Aufbau [Einbau bei CATania 30 UP und CATania 30 TB] ansonsten ggf. unzureichende Kühlung |

@ max. Ta = 25 °C in operation and surface mounted installation [recessed installation with CATania 30 UP and CATania 30 TB] otherwise possibility of insufficient cooling

Bitte beachten: Unzureichende Kühlung beschädigt den LED-Streifen! Verarbeitungshinweise zu LEDlight flex siehe www.barthelme.de | Please note: insufficient cooling will damage the LED strips! Processing notes for LEDlight flex see www.barthelme.de



PREMIUM LED-STREIFEN |
PREMIUM LED STRIPS

LEDlight flex TUNABLE WHITE

- » Tunable White LED-Streifen mit regelbarer Farbtemperatur bis zu 5700 K
- » ideal zur Realisierung von Human Centric Lighting (HCL)-Projekten
- » sehr hohe Farbwiedergabe: typ. CRI Ra 94, R9 > 50
- » hohe Effizienz: bis zu 117 lm/W
- » Lichtstrom bis 3.800 lm/m möglich
- » hohe Lebensdauer L90/B10 > 60.000 h bei Tc < 80 °C
- » Stromregelung durch IC für gleichbleibende Helligkeit über die gesamte Lichtlinie
- » mit Verpolungsschutzdiode
- » mit TVS-Überspannungsschutzdiode
- » rückseitig mit hochwertigem 3M-Doppelklebeband zur einfachen Montage

- » tunable white LED strips with adjustable color temperature up to 5700 K
- » ideal for realizing Human Centric Lighting (HCL) projects
- » excellent color rendering: typ. CRI Ra 94, R9 > 50
- » high efficiency: up to 117 lm/W
- » luminous flux up to 3,800 lm/m possible
- » long operating life L90/B10 > 60,000 h at Tc < 80 °C
- » current regulation by IC for constant brightness over the entire light line
- » with reverse polarity protection diode
- » with TVS surge protection diode
- » high-quality 3M double-sided adhesive tape on the back for easy installation



LEDlight flex 15 8p TUNABLE WHITE 2000



Variante Variant	Artikel-Nr. Item no.	typ. Farbtemperatur typ. color temperature	typ. Watt/Meter	typ. Lumen/Watt	typ. Lumen/Meter	typ. CRI	EEK EEC
Rolle Reel	50410130	2700 K – 5700 K	17,3 W/m	117 lm/W	2700 K: 949 lm/m 5700 K: 1.075 lm/m	94	F
Zuschnitt Cut	50010130						

¹ Die EEK-Angabe bezieht sich jeweils auf die verbaute(n) Lichtquelle(n) | ¹ In each case, the EEK specification refers to the installed light source(s).
Passendes Zubehör siehe S. 238 ff. | suitable accessories see p. 238 et seq.

SPEZIFIKATIONEN | SPECIFICATIONS:

Rollenlänge | reel length:
504 cm (56 Segmente à 9 cm) | 56 segments à 9 cm)
Schnittmaß | cut length: 90 mm
W/Zuschnitt | W/Cut: 1,56 W
Spannungsversorgung | voltage supply: 24 V DC, CV
LED-Anzahl pro Meter | no. LEDs per meter: 133
LED-Abstand | LED pitch: 15 mm
Abstrahlwinkel | beam angle: 120°
Anwendung: Innenbereich | Application: indoors
Lebensdauer | lifetime:
L90/B10 > 60.000 h @ Tc < 80 °C
Binning: 3 SDCM, Single Bin
Tc-Temperatur | Tc Temperature: 80 °C
Max. Einspeiselänge | max. in-feed length: 873 cm

TECHNISCHE ZEICHNUNG | TECHNICAL DRAWING

BESTELLUNG VON INDIVIDUELLEN LED-STREIFENLÄNGEN [ZUSCHNITT] - siehe Seite 149 | ORDERING INDIVIDUAL LED STRIP LENGTHS [CUT] - see page 149

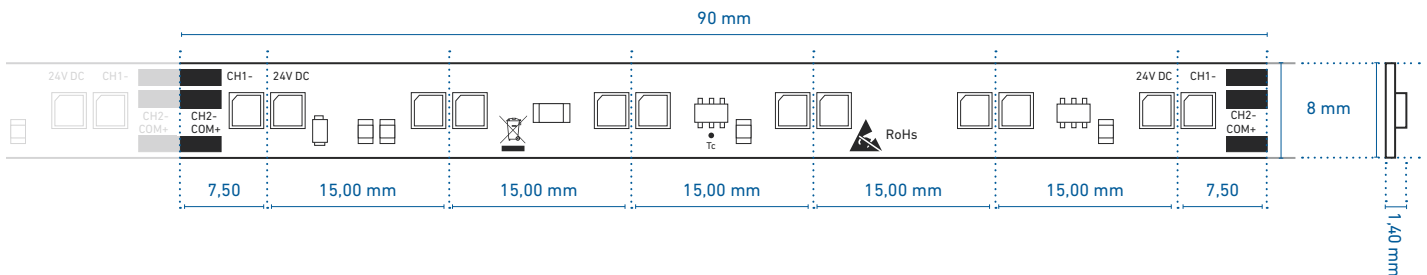

Einfacher Anschluss und Verbinden ohne Lötten - siehe Seite 238 | easy connection without soldering - see page 238

PROFILNUTZUNG MIT SICHTBAREN LICHTPUNKTEN | PROFILE USE WITH VISIBLE LIGHT POINTS

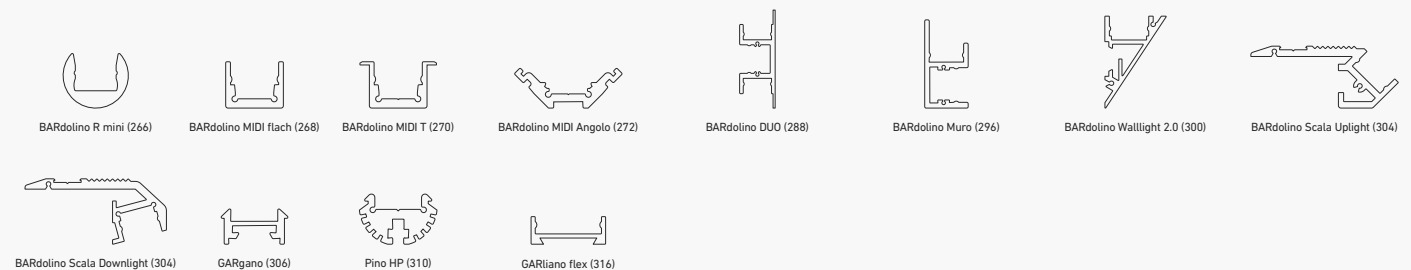

PROFILNUTZUNG MIT HOMOGENEM LICHT | PROFILE USE WITH HOMOGENEOUS LIGHTING

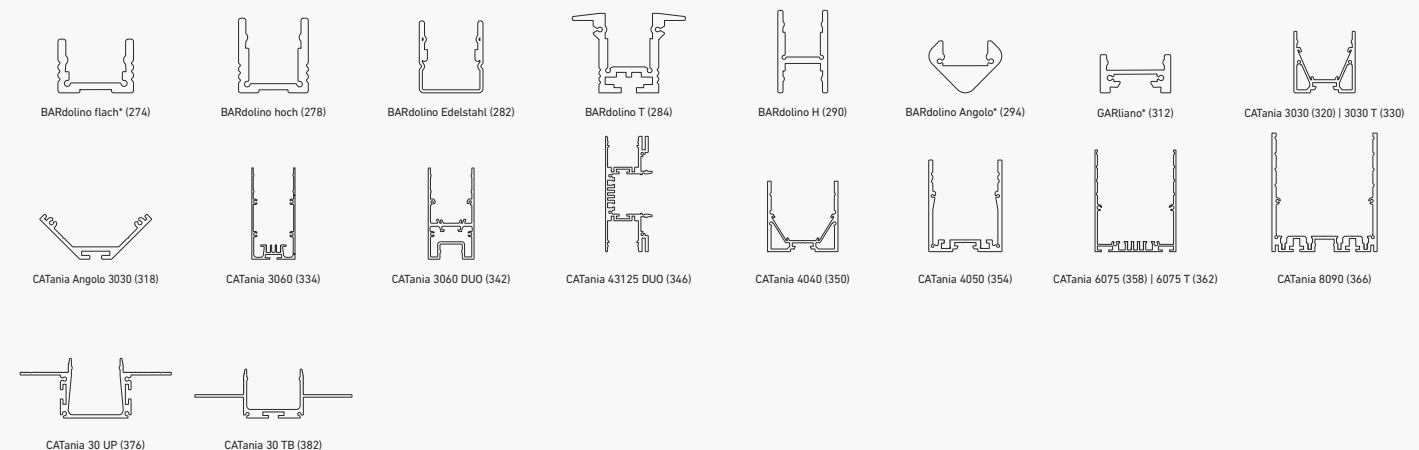

* = eine homogene Lichtlinie ist nur in Kombination mit einer hohen Abdeckung möglich | a uniform light line is only possible in combination with a high diffuser
** = nur in Kombination mit rechteckiger Abdeckung | only in combination with rectangular diffuser

@ max. Ta = 25 °C im Betrieb und Montagesituation Aufbau [Einbau bei CATania 30 UP und CATania 30 TB] ansonsten ggf. unzureichende Kühlung |
@ max. Ta = 25 °C in operation and surface mounted installation [recessed installation with CATania 30 UP and CATania 30 TB] otherwise possibility of insufficient cooling

Bitte beachten: Unzureichende Kühlung beschädigt den LED-Streifen! Verarbeitungshinweise zu LEDlight flex siehe www.barthelme.de | Please note: insufficient cooling will damage the LED strips! Processing notes for LEDlight flex see www.barthelme.de

LEDlight flex 15 8p TUNABLE WHITE 3000



Variante Variant	Artikel-Nr. Item no.	typ. Farbtemperatur typ. color temperature	typ. Watt/Meter	typ. Lumen/Watt	typ. Lumen/Meter	typ. CRI	EEK EEC
Rolle Reel	50413030	2000 K - 3000 K	34,6 W/m	99 lm/W	2000 K: 1.503 lm/m 3000 K: 1.908 lm/m	93	F
Zuschnitt Cut	50013030						

¹ Die EEK-Angabe bezieht sich jeweils auf die verbaute(n) Lichtquelle(n) | ¹ In each case, the EEK specification refers to the installed light source(s).
Passendes Zubehör siehe S. 238 ff. | suitable accessories see p. 238 et seq.

SPEZIFIKATIONEN | SPECIFICATIONS:

Rollenlänge | reel length:
504 cm (56 Segmente à 9 cm | 56 segments à 9 cm)

Schnittmaß | cut length: 90 mm

W/Zuschnitt | W/Cut: 3,12 W

Spannungsversorgung | voltage supply: 24 V DC, CV

LED-Anzahl pro Meter | no. LEDs per meter: 133

LED-Abstand | LED pitch: 15 mm

Abstrahlwinkel | beam angle: 120°

Anwendung: Innenbereich | Application: indoors

Lebensdauer | lifetime:
L90/B10 > 60.000 h @ Tc < 80 °C

Binning: 3 SDCM, Single Bin

Tc-Temperatur | Tc Temperature: 80 °C

Max. Einspeiselänge | max. in-feed length: 558 cm

TECHNISCHE ZEICHNUNG | TECHNICAL DRAWING

BESTELLUNG VON INDIVIDUELLEN LED-STREIFENLÄNGEN [ZUSCHNITT] - siehe Seite 149 | ORDERING INDIVIDUAL LED STRIP LENGTHS [CUT] - see page 149

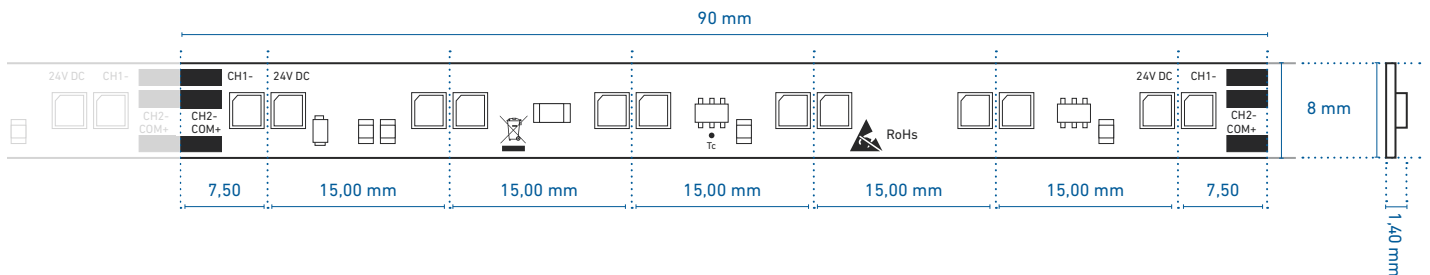

Einfacher Anschluss und Verbinden ohne Löten - siehe Seite 238 | easy connection without soldering - see page 238

PROFILNUTZUNG MIT SICHTBAREN LICHTPUNKTEN | PROFILE USE WITH VISIBLE LIGHT POINTS

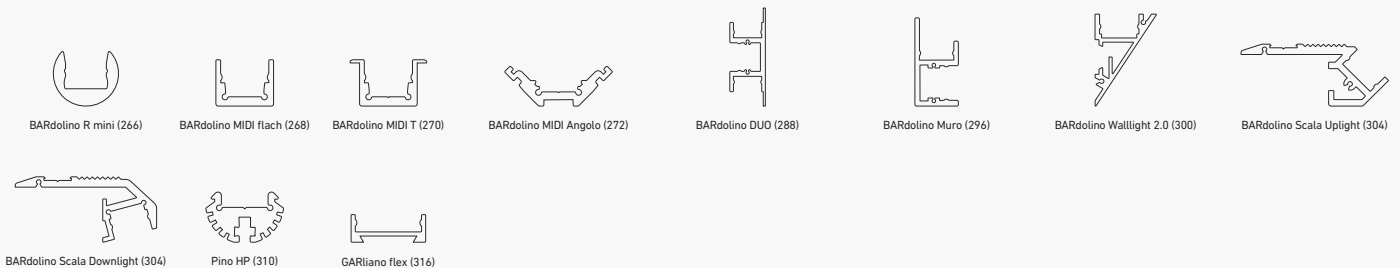

PROFILNUTZUNG MIT HOMOGENEM LICHT | PROFILE USE WITH HOMOGENEOUS LIGHTING

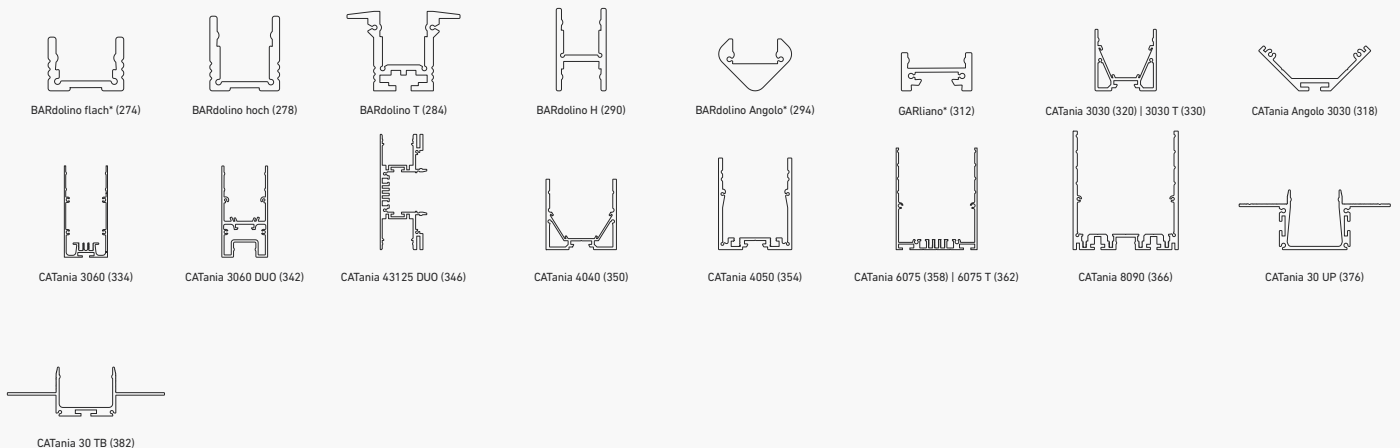

* = eine homogene Lichtlinie ist nur in Kombination mit einer hohen Abdeckung möglich | a uniform light line is only possible in combination with a high diffuser
** = nur in Kombination mit rechteckiger Abdeckung | only in combination with rectangular diffuser

@ max. Ta = 25 °C im Betrieb und Montagesituation Aufbau [Einbau bei CATania 30 UP und CATania 30 TB] ansonsten ggf. unzureichende Kühlung |

@ max. Ta = 25 °C in operation and surface mounted installation [recessed installation with CATania 30 UP and CATania 30 TB] otherwise possibility of insufficient cooling

Bitte beachten: Unzureichende Kühlung beschädigt den LED-Streifen! Verarbeitungshinweise zu LEDlight flex siehe www.barthelme.de | Please note: insufficient cooling will damage the LED strips! Processing notes for LEDlight flex see www.barthelme.de

LEDlight flex 15 8p TUNABLE WHITE 4000



Variante Variant	Artikel-Nr. Item no.	typ. Farbtemperatur typ. color temperature	typ. Watt/Meter	typ. Lumen/Watt	typ. Lumen/Meter	typ. CRI	EEK EEC
Rolle Reel	50410230	2700 K – 5700 K	34,6 W/m	110 lm/W	2700 K: 1.789 lm/m 5700 K: 2.016 lm/m	94	F
Zuschnitt Cut	50010230						

¹Die EEK-Angabe bezieht sich jeweils auf die verbaute(n) Lichtquelle(n) | ¹In each case, the EEK specification refers to the installed light source(s).
Passendes Zubehör siehe S. 238 ff. | suitable accessories see p. 238 et seq.

SPEZIFIKATIONEN | SPECIFICATIONS:

Rollenlänge | reel length:
504 cm (56 Segmente à 9 cm) | 56 segments à 9 cm)
Schnittmaß | cut length: 90 mm
W/Zuschnitt | W/Cut: 3,12 W
Spannungsversorgung | voltage supply: 24 V DC, CV
LED-Anzahl pro Meter | no. LEDs per meter: 133
LED-Abstand | LED pitch: 15 mm
Abstrahlwinkel | beam angle: 120°
Anwendung: Innenbereich | Application: indoors
Lebensdauer | lifetime:
L90/B10 > 60.000 h @ Tc < 80 °C
Binning: 3 SDCM, Single Bin
Tc-Temperatur | Tc Temperature: 80 °C
Max. Einspeislänge | max. in-feed length: 558 cm

TECHNISCHE ZEICHNUNG | TECHNICAL DRAWING

BESTELLUNG VON INDIVIDUELLEN LED-STREIFENLÄNGEN [ZUSCHNITT] - siehe Seite 149 | ORDERING INDIVIDUAL LED STRIP LENGTHS [CUT] - see page 149

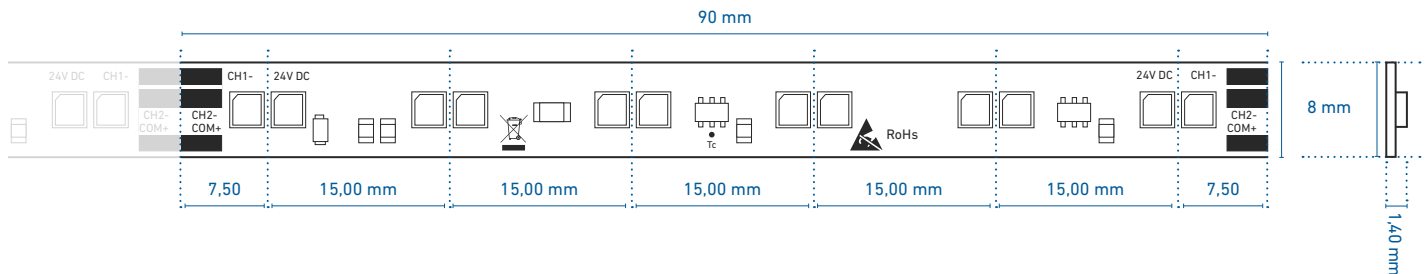

Einfacher Anschluss und Verbinden ohne Löten - siehe Seite 238 | easy connection without soldering - see page 238

PROFILNUTZUNG MIT SICHTBAREN LICHTPUNKTEN | PROFILE USE WITH VISIBLE LIGHT POINTS

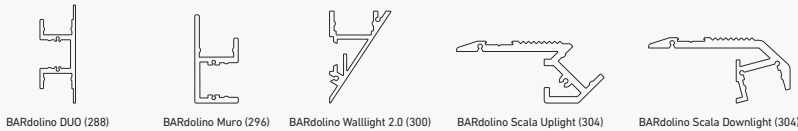

PROFILNUTZUNG MIT HOMOGENEM LICHT | PROFILE USE WITH HOMOGENEOUS LIGHTING

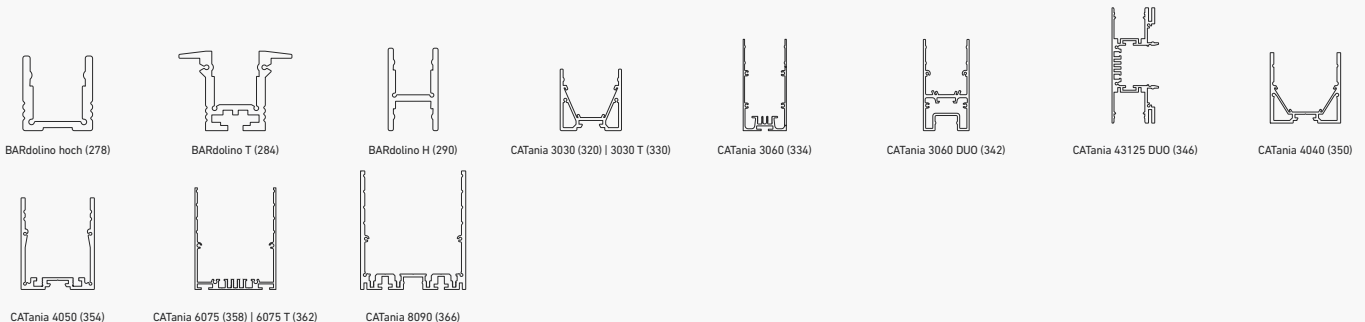

* = eine homogene Lichtlinie ist nur in Kombination mit einer hohen Abdeckung möglich | a uniform light line is only possible in combination with a high diffuser

** = nur in Kombination mit rechteckiger Abdeckung | only in combination with rectangular diffuser

@ max. Ta = 25 °C im Betrieb und Montagesituation Aufbau [Einbau bei CATania 30 UP und CATania 30 TB] ansonsten ggf. unzureichende Kühlung |

@ max. Ta = 25 °C in operation and surface mounted installation [recessed installation with CATania 30 UP and CATania 30 TB] otherwise possibility of insufficient cooling

Bitte beachten: Unzureichende Kühlung beschädigt den LED-Streifen! Verarbeitungshinweise zu LEDlight flex siehe www.barthelme.de | Please note: insufficient cooling will damage the LED strips! Processing notes for LEDlight flex see www.barthelme.de



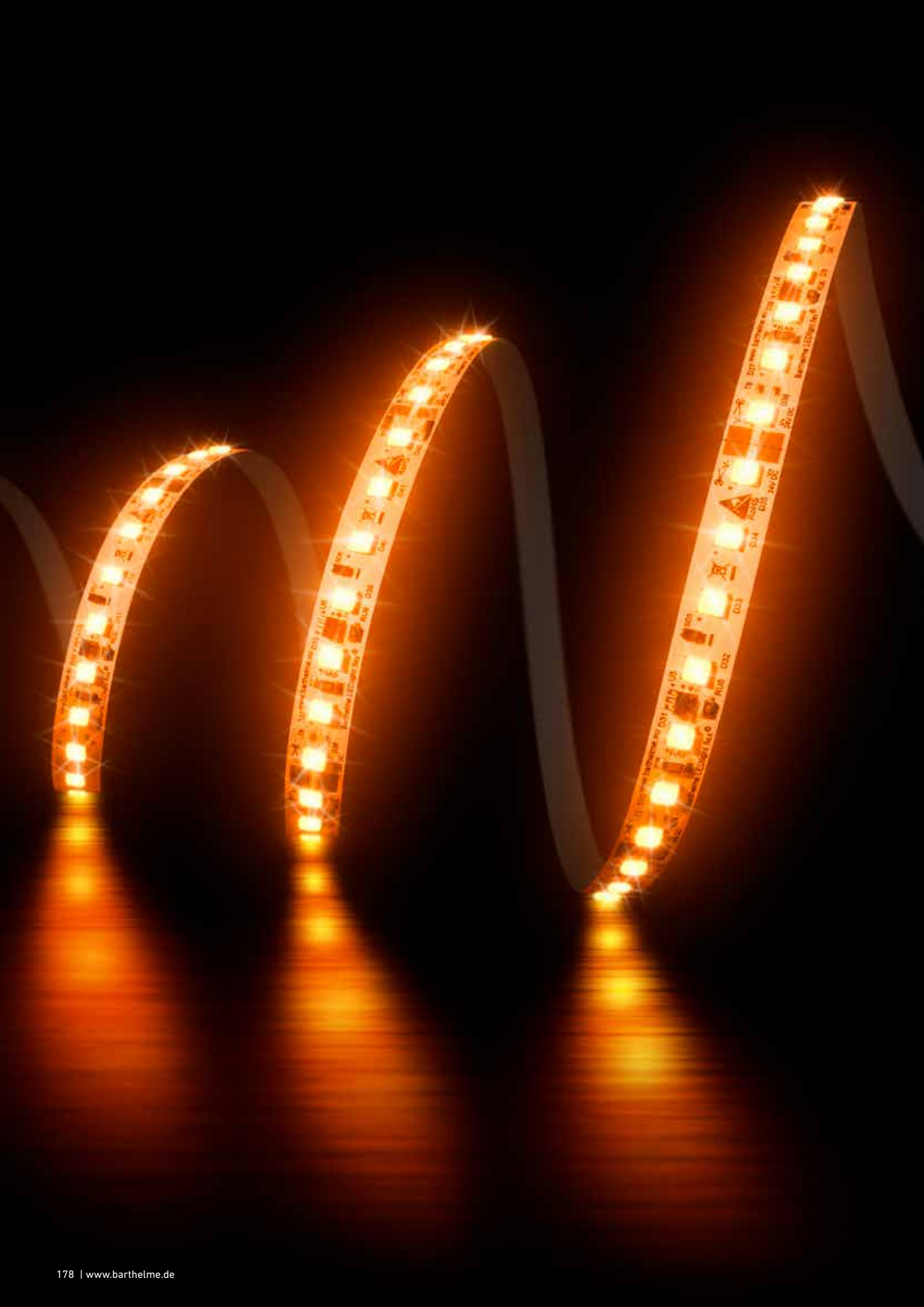

LEDlight flex COLOR

SINGLE COLOR

- » LED-Streifen für einfarbige Lichtlinien
- » ideal für helle, farbige Beleuchtungen (im Vergleich zu RGB heller)
- » Lebensdauer L70/B50 > 30.000 h bei Tc < 80 °C
- » Stromregelung durch IC für gleichbleibende Helligkeit über die gesamte Lichtlinie
- » mit Verpolungsschutzdiode
- » mit TVS-Überspannungsschutzdiode
- » rückseitig mit hochwertigem 3M-Doppelklebeband zur einfachen Montage

RGB

- » LED-Streifen für Lichtlinien mit einstellbarer Farbe
- » ideal für anpassbare, farbige Akzentbeleuchtung in Vouten und an Fassaden
- » Lebensdauer L70/B50 > 30.000 h bei Tc < 65 °C
- » Stromregelung durch IC für gleichbleibende Helligkeit über die gesamte Lichtlinie
- » mit TVS-Überspannungsschutzdiode
- » rückseitig mit hochwertigem 3M-Doppelklebeband zur einfachen Montage

RGBW

- » LED-Streifen für Lichtlinien mit einstellbarer Farbe
- » gegenüber der RGB-Serie zusätzlich mit weißen LEDs, für hervorragende Farbwiedergabe ausgestattet
- » setzt Produkte ansprechend in Szene
z.B. Fleisch: weiß + rot / Fisch: weiß + blau
- » Lebensdauer L70/B50 > 30.000 h bei Tc < 65 °C
- » Stromregelung durch IC für gleichbleibende Helligkeit über die gesamte Lichtlinie
- » mit Verpolungsschutzdiode
- » mit TVS-Überspannungsschutzdiode
- » rückseitig mit hochwertigem 3M-Doppelklebeband zur einfachen Montage

SINGLE COLOR

- » LED strips for single-color light lines
- » ideal for bright, colored lighting (lighter compared to RGB)
- » operating life L70/B50 > 30,000 h at Tc < 80 °C
- » current regulation by IC for constant brightness over the entire light line
- » with reverse polarity protection diode
- » with TVS surge protection diode
- » high-quality 3M double-sided adhesive tape on the back for easy installation

RGB

- » LED strips for light lines with adjustable color
- » ideal for adjustable, colored accent lighting in cove and facade applications
- » operating life L70/B50 > 30,000 h at Tc < 65 °C
- » current regulation by IC for constant brightness over the entire light line
- » with TVS surge protection diode
- » high-quality 3M double-sided adhesive tape on the back for easy installation

RGBW

- » LED strips for light lines with adjustable color
- » compared to the RGB series, also equipped with white LED f or excellent color reproduction
- » puts products attractively in the limelight, e. g. meat: white + red / fish: white + blue
- » operating life L70/B50 > 30,000 h at Tc < 65 °C
- » current regulation by IC for constant brightness over the entire light line
- » with reverse polarity protection diode
- » with TVS surge protection diode
- » high-quality 3M double-sided adhesive tape on the back for easy installation

LEDlight flex 08 8 COLOR GRÜN-BLAU | GREEN-BLUE



Variante Variant	Artikel-Nr. Item no.	typ. Farbtemperatur typ. color temperature	typ. Watt/Meter	typ. Lumen/Watt	typ. Lumen/Meter	typ. CRI	EEK EEC
Rolle Reel	50411913	525 nm	9,6 W/m	138 lm/W	1.320 lm/m	---	---
Zuschnitt Cut	50011913						
Rolle Reel	50411914	470 nm	9,6 W/m	22 lm/W	210 lm/m	---	---
Zuschnitt Cut	50011914						

¹ Die verbaute Lichtquelle fällt nicht unter die Effizienzzeichnungsspflicht gemäß (EU) VO 2019/2015 |
¹ The installed light source does not fall under the efficiency labeling obligation according to (EU) VO 2019/2015

Passendes Zubehör siehe S. 238 ff. | suitable accessories see p. 238 et seq.

SPEZIFIKATIONEN | SPECIFICATIONS:

Rollenlänge | reel length:
500 cm (100 Segmente à 5 cm) | 100 segments à 5 cm

Schnittmaß | cut length: 50 mm

W/Zuschnitt | W/Cut: 0,48 W

Spannungsversorgung | voltage supply: 24 V DC, CV

LED-Anzahl pro Meter | no. LEDs per meter: 120

LED-Abstand | LED pitch: 8 mm

Abstrahlwinkel | beam angle: 120°

Anwendung: Innenbereich | Application: indoors

Lebensdauer | lifetime:
L70 > 30.000 h @ Tc < 80 °C

Binning: 3 SDCM

Tc-Temperatur | Tc Temperature: 80 °C

Max. Einspeislänge | max. in-feed length: 890 cm

TECHNISCHE ZEICHNUNG | TECHNICAL DRAWING

BESTELLUNG VON INDIVIDUELLEN LED-STREIFENLÄNGEN [ZUSCHNITT] - siehe Seite 149 | ORDERING INDIVIDUAL LED STRIP LENGTHS [CUT] - see page 149

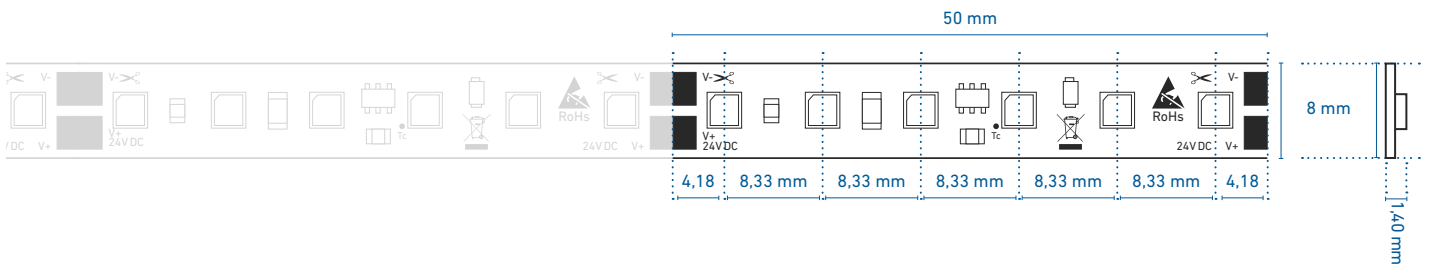

PROFILNUTZUNG MIT SICHTBAREN LICHTPUNKTEN | PROFILE USE WITH VISIBLE LIGHT POINTS

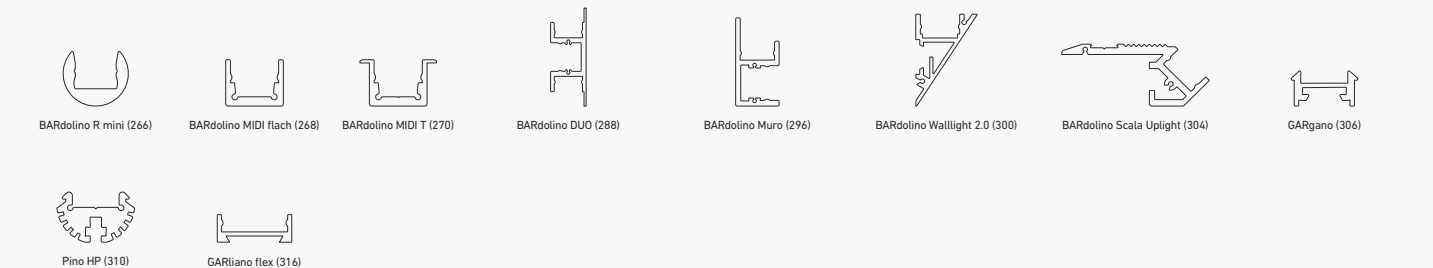

PROFILNUTZUNG MIT HOMOGENEM LICHT | PROFILE USE WITH HOMOGENEOUS LIGHTING

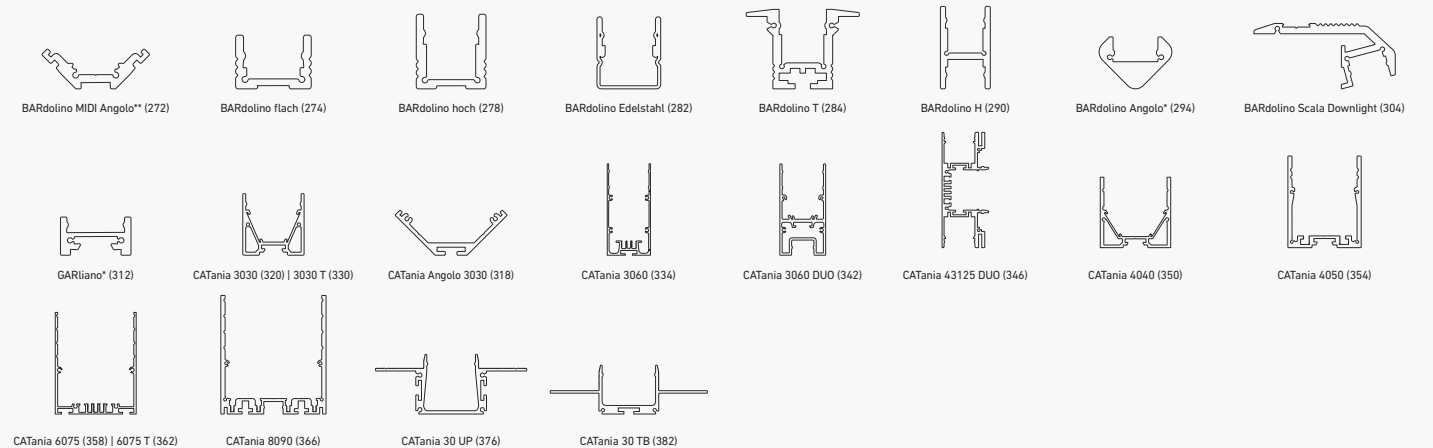

* = eine homogene Lichtlinie ist nur in Kombination mit einer hohen Abdeckung möglich | a uniform light line is only possible in combination with a high diffuser

** = nur in Kombination mit rechteckiger Abdeckung | only in combination with rectangular diffuser

@ max. Ta = 25 °C im Betrieb und Montagesituation Aufbau [Einbau bei CATania 30 UP und CATania 30 TB] ansonsten ggf. unzureichende Kühlung |

@ max. Ta = 25 °C in operation and surface mounted installation [recessed installation with CATania 30 UP and CATania 30 TB] otherwise possibility of insufficient cooling

Bitte beachten: Unzureichende Kühlung beschädigt den LED-Streifen! Verarbeitungshinweise zu LEDlight flex siehe www.barthelme.de | Please note: insufficient cooling will damage the LED strips! Processing notes for LEDlight flex see www.barthelme.de

LEDlight flex 14 8p COLOR GRÜN-BLAU | GREEN-BLUE



Variante Variant	Artikel-Nr. Item no.	typ. Farbtemperatur typ. color temperature	typ. Watt/Meter	typ. Lumen/Watt	typ. Lumen/Meter	typ. CRI	EEK EEC
Rolle Reel	50412013	■ 525 nm	17,3 W/m	93 lm/W	1.600 lm/m	---	---
Zuschnitt Cut	50012013						
Rolle Reel	50412014	■ 470 nm	17,3 W/m	15 lm/W	260 lm/m	---	---
Zuschnitt Cut	50012014						

¹ Die verbaute Lichtquelle fällt nicht unter die Effizienzzeichnungsobligation gemäß (EU) VO 2019/2015 |
¹ The installed light source does not fall under the efficiency labeling obligation according to (EU) VO 2019/2015
 Passendes Zubehör siehe S. 238 ff. | suitable accessories see p. 238 et seq.

SPEZIFIKATIONEN | SPECIFICATIONS:

Rollenlänge | reel length:
500 cm (60 Segmente à 8,33 cm) | 60 segments à 8.33 cm)
Schnittmaß | cut length: 83,33 mm
W/Zuschnitt | W/Cut: 1,44 W
Spannungsversorgung | voltage supply: 24 V DC, CV
LED-Anzahl pro Meter | no. LEDs per meter: 72
LED-Abstand | LED pitch: 14 mm
Abstrahlwinkel | beam angle: 120°
Anwendung: Innenbereich | Application: indoors
Lebensdauer | lifetime:
L70 > 30.000 h @ Tc < 80 °C
Binning: 3 SDCM
Tc-Temperatur | Tc Temperature: 80 °C
Max. Einspeiselänge | max. in-feed length: 525 cm

TECHNISCHE ZEICHNUNG | TECHNICAL DRAWING

BESTELLUNG VON INDIVIDUELLEN LED-STREIFENLÄNGEN [ZUSCHNITT] - siehe Seite 149 | ORDERING INDIVIDUAL LED STRIP LENGTHS [CUT] - see page 149

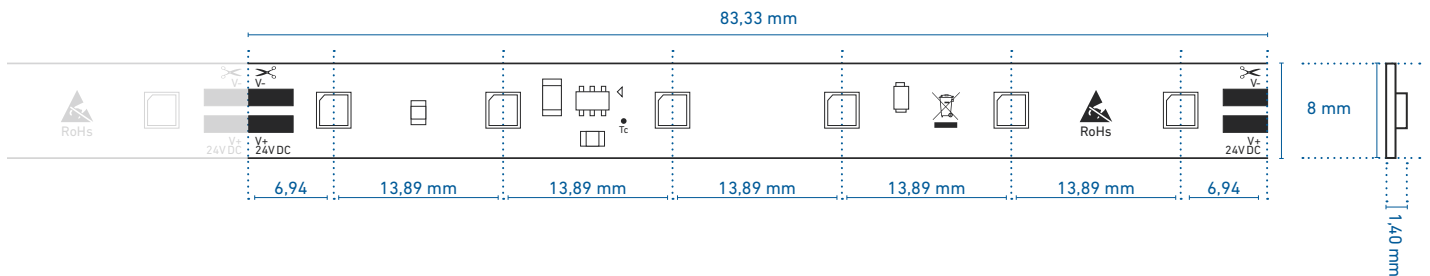

Einfacher Anschluss und Verbinden ohne Löten - siehe Seite 238 | easy connection without soldering - see page 238

PROFILNUTZUNG MIT SICHTBAREN LICHTPUNKTEN | PROFILE USE WITH VISIBLE LIGHT POINTS

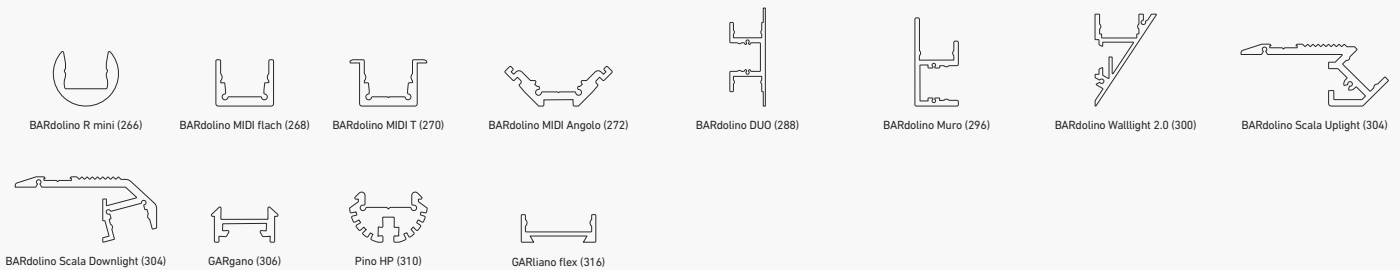

PROFILNUTZUNG MIT HOMOGENEM LICHT | PROFILE USE WITH HOMOGENEOUS LIGHTING

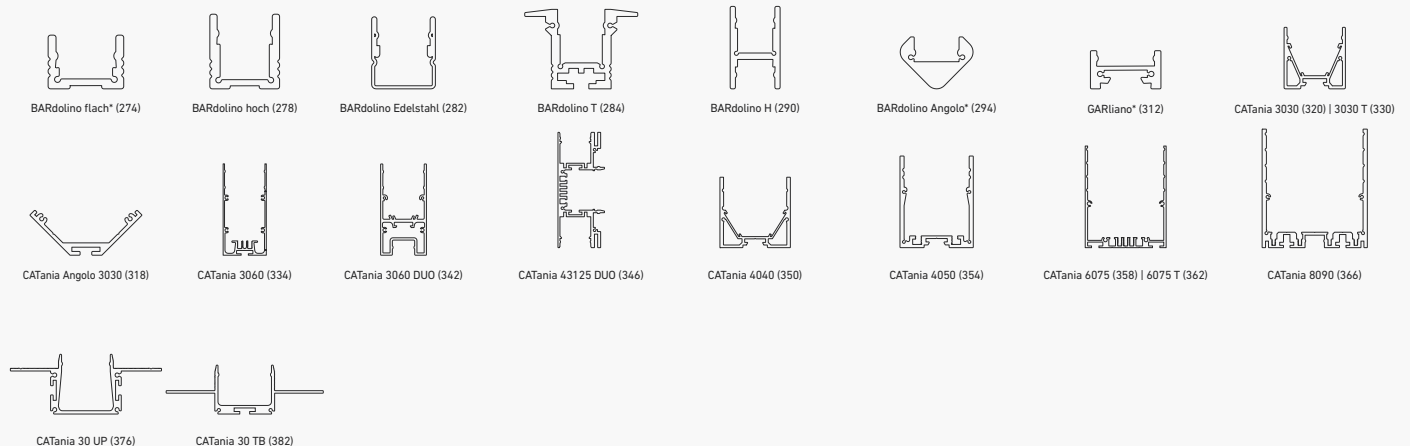

* = eine homogene Lichtlinie ist nur in Kombination mit einer hohen Abdeckung möglich | a uniform light line is only possible in combination with a high diffuser
 ** = nur in Kombination mit rechteckiger Abdeckung | only in combination with rectangular diffuser

© max. Ta = 25 °C im Betrieb und Montagesituation Aufbau [Einbau bei CATania 30 UP und CATania 30 TB] ansonsten ggf. unzureichende Kühlung |
 © max. Ta = 25 °C in operation and surface mounted installation [recessed installation with CATania 30 UP and CATania 30 TB] otherwise possibility of insufficient cooling

Bitte beachten: Unzureichende Kühlung beschädigt den LED-Streifen! Verarbeitungshinweise zu LEDlight flex siehe www.barthelme.de | Please note: insufficient cooling will damage the LED strips! Processing notes for LEDlight flex see www.barthelme.de

LEDlight flex 08 8 COLOR ROT-AMBER | RED-AMBER



Variante Variant	Artikel-Nr. Item no.	typ. Farbtemperatur typ. color temperature	typ. Watt/Meter	typ. Lumen/Watt	typ. Lumen/Meter	typ. CRI	EEK EEC
Rolle Reel	50411911	625 nm	8 W/m	41 lm/W	330 lm/m	---	---
Zuschnitt Cut	50011911						
Rolle Reel	50411922	593 nm	8 W/m	39 lm/W	310 lm/m	---	---
Zuschnitt Cut	50011922						

¹ Die verbaute Lichtquelle fällt nicht unter die Effizienzzeichnungsspflicht gemäß (EU) VO 2019/2015 |
¹ The installed light source does not fall under the efficiency labeling obligation according to (EU) VO 2019/2015

Passendes Zubehör siehe S. 238 ff. | suitable accessories see p. 238 et seq.

SPEZIFIKATIONEN | SPECIFICATIONS:

Rollenlänge | reel length:
504 cm (84 Segmente à 6 cm | 84 segments à 6 cm)

Schnittmaß | cut length: 60 mm

W/Zuschnitt | W/Cut: 0,48 W

Spannungsversorgung | voltage supply: 24 V DC, CV

LED-Anzahl pro Meter | no. LEDs per meter: 117

LED-Abstand | LED pitch: 8 mm

Abstrahlwinkel | beam angle: 120°

Anwendung: Innenbereich | Application: indoors

Lebensdauer | lifetime:
L70 > 30.000 h @ Tc < 80 °C

Binning: 3 SDCM

Tc-Temperatur | Tc Temperature: 80 °C

Max. Einspeislänge | max. in-feed length: 882 cm

TECHNISCHE ZEICHNUNG | TECHNICAL DRAWING

BESTELLUNG VON INDIVIDUELLEN LED-STREIFENLÄNGEN [ZUSCHNITT] - siehe Seite 149 | ORDERING INDIVIDUAL LED STRIP LENGTHS [CUT] - see page 149

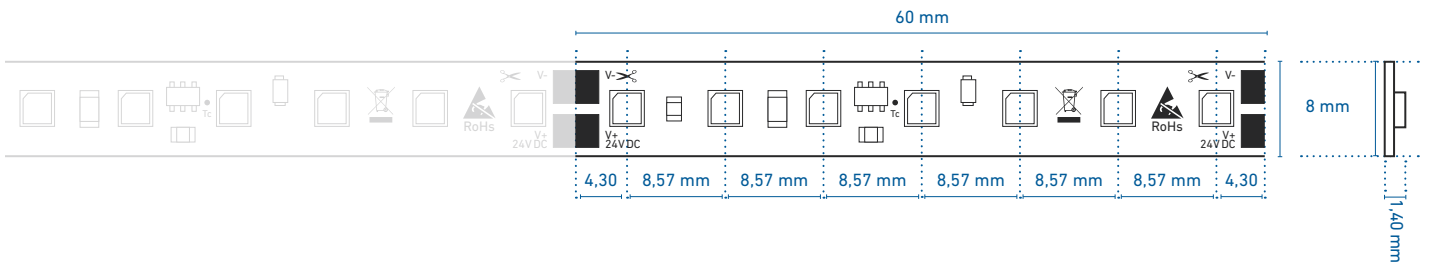

PROFILNUTZUNG MIT SICHTBAREN LICHTPUNKTEN | PROFILE USE WITH VISIBLE LIGHT POINTS

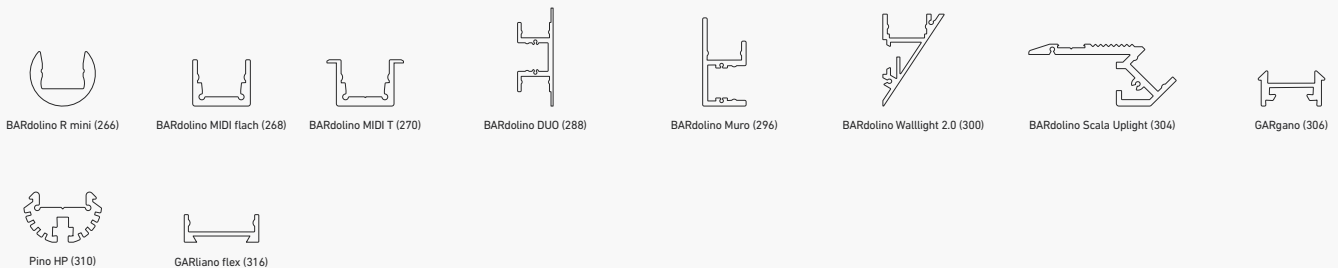

PROFILNUTZUNG MIT HOMOGENEM LICHT | PROFILE USE WITH HOMOGENEOUS LIGHTING

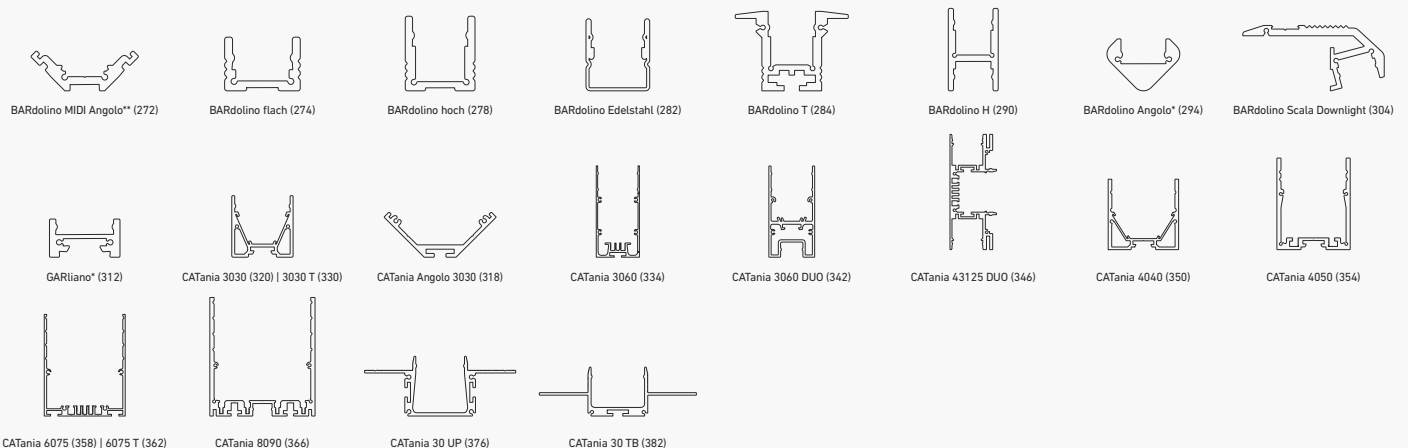

* = eine homogene Lichtlinie ist nur in Kombination mit einer hohen Abdeckung möglich | a uniform light line is only possible in combination with a high diffuser

** = nur in Kombination mit rechteckiger Abdeckung | only in combination with rectangular diffuser

@ max. Ta = 25 °C im Betrieb und Montagesituation Aufbau [Einbau bei CATania 30 UP und CATania 30 TB] ansonsten ggf. unzureichende Kühlung |

@ max. Ta = 25 °C in operation and surface mounted installation [recessed installation with CATania 30 UP and CATania 30 TB] otherwise possibility of insufficient cooling

Bitte beachten: Unzureichende Kühlung beschädigt den LED-Streifen! Verarbeitungshinweise zu LEDlight flex siehe www.barthelme.de | Please note: insufficient cooling will damage the LED strips! Processing notes for LEDlight flex see www.barthelme.de

LEDlight flex 12 8p COLOR ROT-AMBER | RED-AMBER



Variante Variant	Artikel-Nr. Item no.	typ. Farbtemperatur typ. color temperature	typ. Watt/Meter	typ. Lumen/Watt	typ. Lumen/Meter	typ. CRI	EEK EEC
Rolle Reel	50412011	625 nm	17,3 W/m	41 lm/W	710 lm/m	---	---
Zuschnitt Cut	50012011						
Rolle Reel	50412022	593 nm	17,3 W/m	40 lm/W	690 lm/m	---	---
Zuschnitt Cut	50012022						

SPEZIFIKATIONEN | SPECIFICATIONS:

Rollenlänge | reel length:
504 cm (56 Segmente à 9 cm | 56 segments à 9 cm)

Schnittmaß | cut length: 90 mm

W/Zuschnitt | W/Cut: 1,56 W

Spannungsversorgung | voltage supply: 24 V DC, CV

LED-Anzahl pro Meter | no. LEDs per meter: 78

LED-Abstand | LED pitch: 12 mm

Abstrahlwinkel | beam angle: 120°

Anwendung: Innenbereich | Application: indoors

Lebensdauer | lifetime:
L70 > 30.000 h @ Tc < 80 °C

Binning: 3 SDCM

Tc-Temperatur | Tc Temperature: 80 °C

Max. Einspeiselänge | max. in-feed length: 504 cm

¹ Die verbaute Lichtquelle fällt nicht unter die Effizienzzeichnungsobligation gemäß (EU) VO 2019/2015 |
¹ The installed light source does not fall under the efficiency labeling obligation according to (EU) VO 2019/2015

Passendes Zubehör siehe S. 238 ff. | suitable accessories see p. 238 et seq.

TECHNISCHE ZEICHNUNG | TECHNICAL DRAWING

BESTELLUNG VON INDIVIDUELLEN LED-STREIFENLÄNGEN [ZUSCHNITT] - siehe Seite 149 | ORDERING INDIVIDUAL LED STRIP LENGTHS [CUT] - see page 149

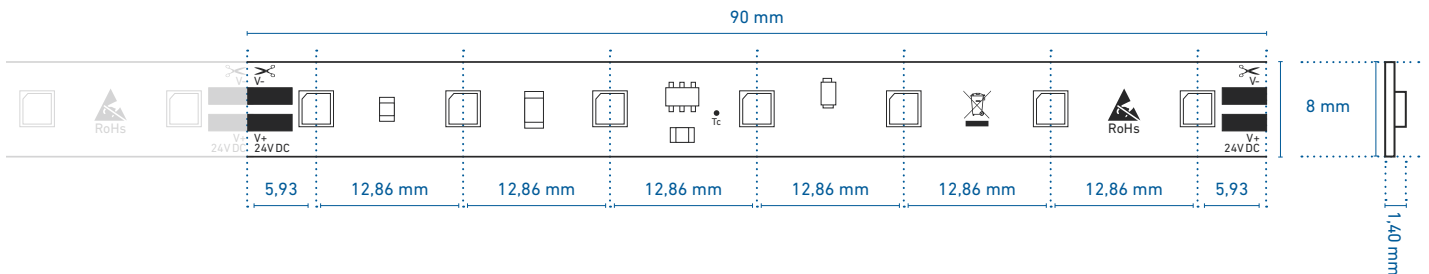

Einfacher Anschluss und Verbinden ohne Lötten - siehe Seite 238 | easy connection without soldering - see page 238

PROFILNUTZUNG MIT SICHTBAREN LICHTPUNKTEN | PROFILE USE WITH VISIBLE LIGHT POINTS

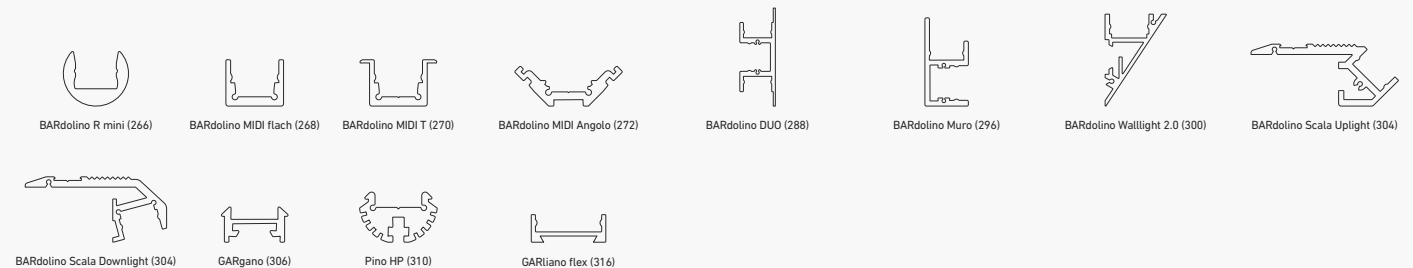

PROFILNUTZUNG MIT HOMOGENEM LICHT | PROFILE USE WITH HOMOGENEOUS LIGHTING

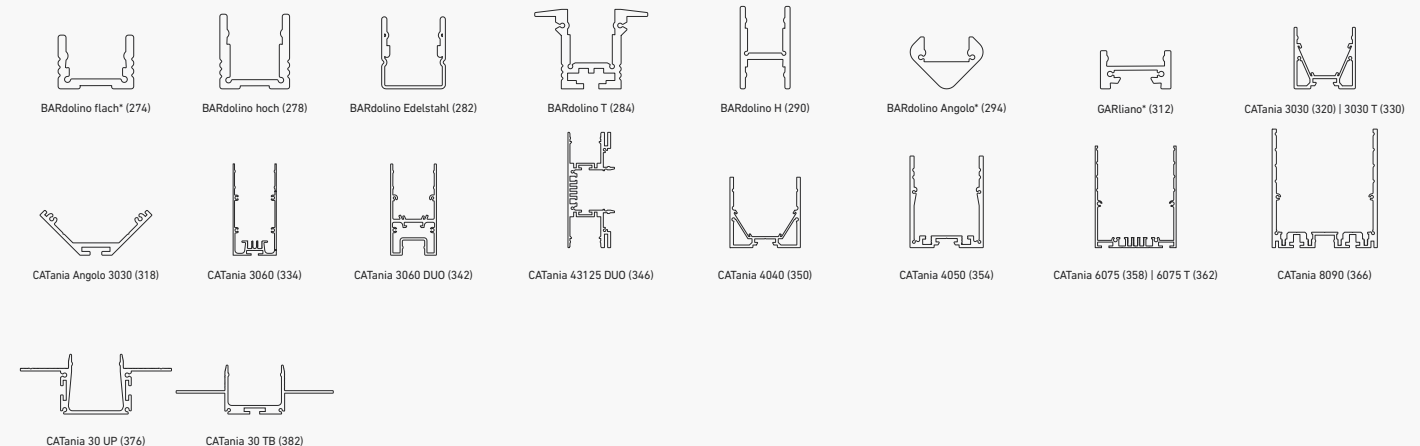

* = eine homogene Lichtlinie ist nur in Kombination mit einer hohen Abdeckung möglich | a uniform light line is only possible in combination with a high diffuser
** = nur in Kombination mit rechteckiger Abdeckung | only in combination with rectangular diffuser

@ max. Ta = 25 °C im Betrieb und Montagesituation Aufbau [Einbau bei CATania 30 UP und CATania 30 TB] ansonsten ggf. unzureichende Kühlung |
@ max. Ta = 25 °C in operation and surface mounted installation [recessed installation with CATania 30 UP and CATania 30 TB] otherwise possibility of insufficient cooling

Bitte beachten: Unzureichende Kühlung beschädigt den LED-Streifen! Verarbeitungshinweise zu LEDlight flex siehe www.barthelme.de | Please note: insufficient cooling will damage the LED strips! Processing notes for LEDlight flex see www.barthelme.de

LEDlight flex 15 8p RGB



Variante Variant	Artikel-Nr. Item no.	typ. Farbtemperatur typ. color temperature	typ. Watt/Meter	typ. Lumen/Watt	typ. Lumen/Meter	typ. CRI	EEK EEC
Rolle Reel	50324631		16 W/m	46 lm/W	R: 220 lm/m	---	---
Zuschnitt Cut	50001531				G: 425 lm/m		

¹ Die verbaute Lichtquelle fällt nicht unter die Effizienzzeichnungsspflicht gemäß (EU) VO 2019/2015 |
¹ The installed light source does not fall under the efficiency labeling obligation according to (EU) VO 2019/2015

Passendes Zubehör siehe S. 238 ff. | suitable accessories see p. 238 et seq.

SPEZIFIKATIONEN | SPECIFICATIONS:

Rollenlänge | reel length:
396 cm (44 Segmente à 9 cm) | 44 segments à 9 cm

Schnittmaß | cut length: 90 mm

W/Zuschnitt | W/Cut: 1,44 W

Spannungsversorgung | voltage supply: 24 V DC, CV

LED-Anzahl pro Meter | no. LEDs per meter: 66

LED-Abstand | LED pitch: 15 mm

Abstrahlwinkel | beam angle: 120°

Anwendung: Innenbereich | Application: indoors

Lebensdauer | lifetime:

L70 > 30.000 h @ Tc < 65 °C

Tc-Temperatur | Tc Temperature: 65 °C

Max. Einspeislänge | max. in-feed length: 666 cm

TECHNISCHE ZEICHNUNG | TECHNICAL DRAWING

BESTELLUNG VON INDIVIDUELLEN LED-STREIFENLÄNGEN [ZUSCHNITT] - siehe Seite 149 | ORDERING INDIVIDUAL LED STRIP LENGTHS [CUT] - see page 149

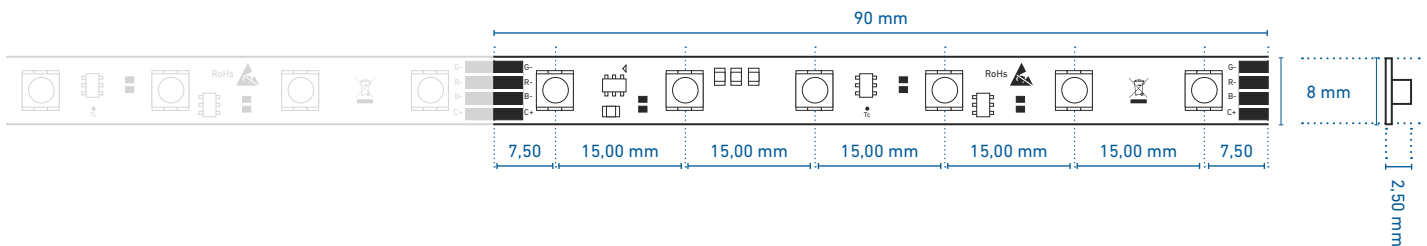

Einfacher Anschluss und Verbinden ohne Löten - siehe Seite 238 | easy connection without soldering - see page 238

PROFILNUTZUNG MIT SICHTBAREN LICHTPUNKTEN | PROFILE USE WITH VISIBLE LIGHT POINTS

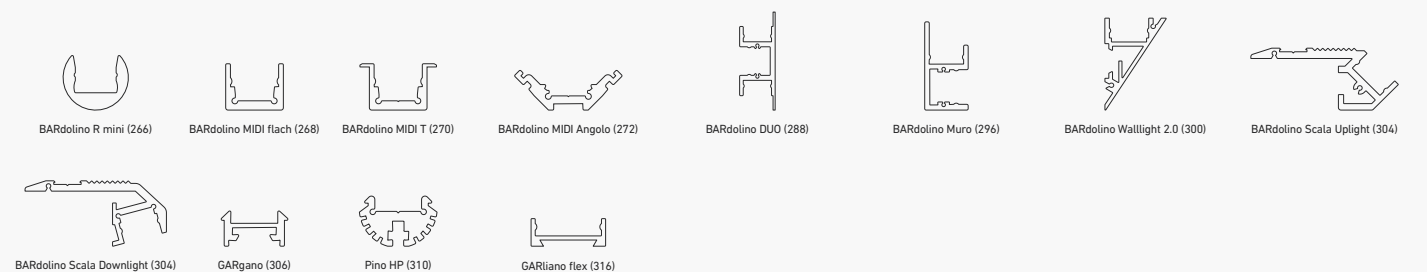

PROFILNUTZUNG MIT HOMOGENEM LICHT | PROFILE USE WITH HOMOGENEOUS LIGHTING

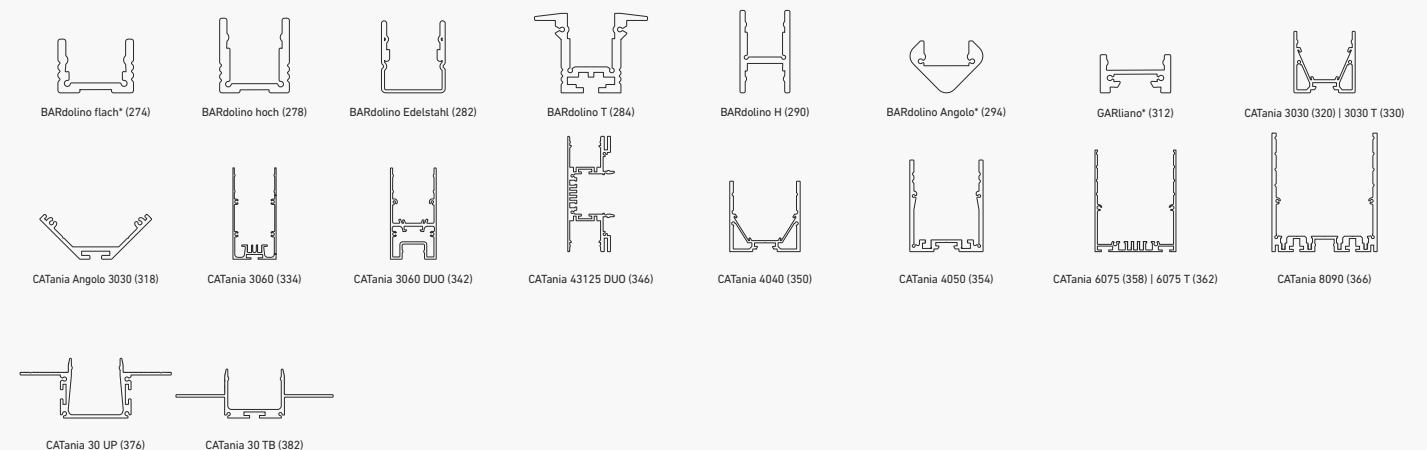

* = eine homogene Lichtlinie ist nur in Kombination mit einer hohen Abdeckung möglich | a uniform light line is only possible in combination with a high diffuser

** = nur in Kombination mit rechteckiger Abdeckung | only in combination with rectangular diffuser

@ max. Ta = 25 °C im Betrieb und Montagesituation Aufbau [Einbau bei CATania 30 UP und CATania 30 TB] ansonsten ggf. unzureichende Kühlung |

@ max. Ta = 25 °C in operation and surface mounted installation [recessed installation with CATania 30 UP and CATania 30 TB] otherwise possibility of insufficient cooling

Bitte beachten: Unzureichende Kühlung beschädigt den LED-Streifen! Verarbeitungshinweise zu LEDlight flex siehe www.barthelme.de | Please note: insufficient cooling will damage the LED strips! Processing notes for LEDlight flex see www.barthelme.de

LEDlight flex 25 8p RGB



Variante Variant	Artikel-Nr. Item no.	typ. Farbtemperatur typ. color temperature	typ. Watt/Meter	typ. Lumen/Watt	typ. Lumen/Meter	typ. CRI	EEK EEC
Rolle Reel	50602531	■ ■ ■	9,6 W/m	46 lm/W	R: 130 lm/m G: 255 lm/m B: 55 lm/m	---	---
Zuschnitt Cut	50015531						

¹ Die verbaute Lichtquelle fällt nicht unter die Effizienzkenzeichnungspflicht gemäß (EU) VO 2019/2015 |

¹ The installed light source does not fall under the efficiency labeling obligation according to (EU) VO 2019/2015

Passendes Zubehör siehe S. 238 ff. | suitable accessories see p. 238 et seq.

SPEZIFIKATIONEN | SPECIFICATIONS:

Rollenlänge | reel length:
600 cm (40 Segmente à 15 cm) | 40 segments à 15 cm)

Schnittmaß | cut length: 150 mm

W/Zuschnitt | W/Cut: 1,44 W

Spannungsversorgung | voltage supply: 24 V DC, CV

LED-Anzahl pro Meter | no. LEDs per meter: 40

LED-Abstand | LED pitch: 25

Abstrahlwinkel | beam angle: 120°

Anwendung: Innenbereich | Application: indoors

Lebensdauer | lifetime:

L70 > 30.000 h @ Tc < 65 °C

Tc-Temperatur | Tc Temperature: 65 °C

Max. Einspeiselänge | max. in-feed length: 855 cm

TECHNISCHE ZEICHNUNG | TECHNICAL DRAWING

BESTELLUNG VON INDIVIDUELLEN LED-STREIFENLÄNGEN [ZUSCHNITT] - siehe Seite 149 | ORDERING INDIVIDUAL LED STRIP LENGTHS [CUT] - see page 149

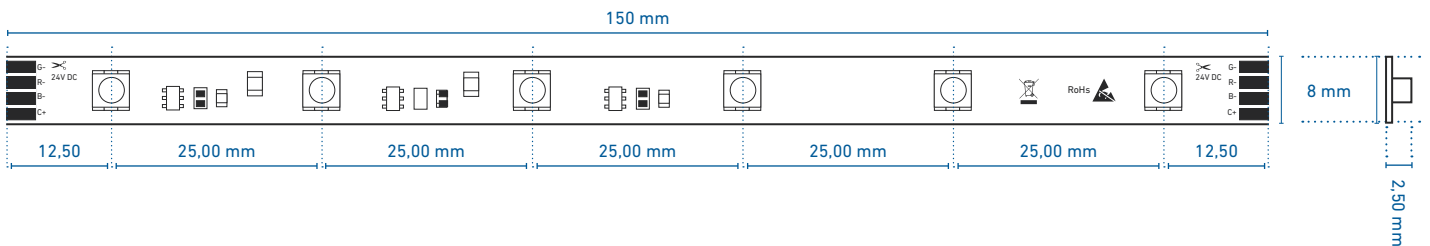

Einfacher Anschluss und Verbinden ohne Lötten - siehe Seite 238 | easy connection without soldering - see page 238

PROFILNUTZUNG MIT SICHTBAREN LICHTPUNKTEN | PROFILE USE WITH VISIBLE LIGHT POINTS

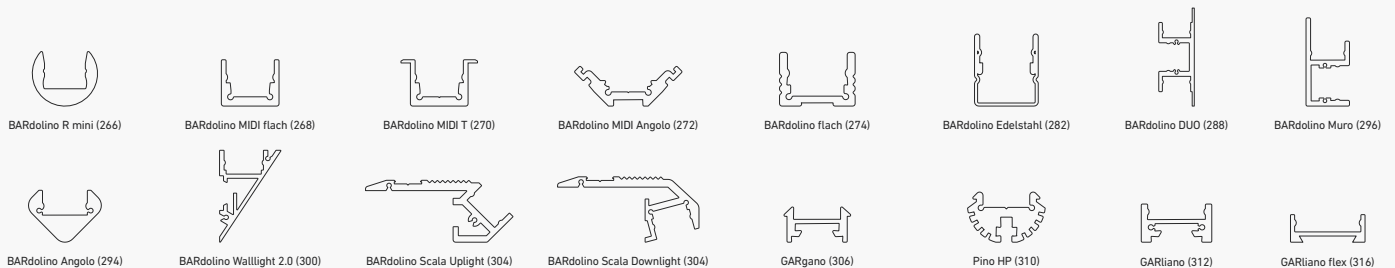

PROFILNUTZUNG MIT HOMOGENEM LICHT | PROFILE USE WITH HOMOGENEOUS LIGHTING

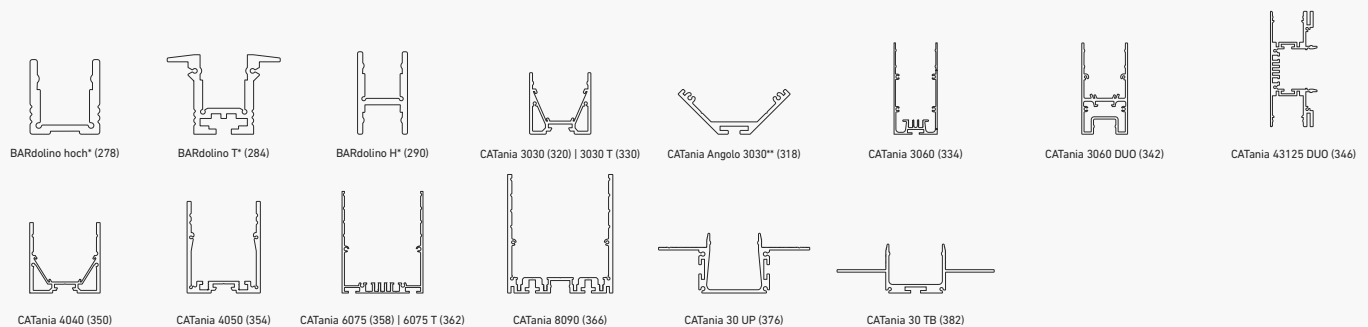

* = eine homogene Lichtlinie ist nur in Kombination mit einer hohen Abdeckung möglich | a uniform light line is only possible in combination with a high diffuser

** = nur in Kombination mit rechteckiger Abdeckung | only in combination with rectangular diffuser

@ max. Ta = 25 °C im Betrieb und Montagesituation Aufbau [Einbau bei CATania 30 UP und CATania 30 TB] ansonsten ggf. unzureichende Kühlung |

@ max. Ta = 25 °C in operation and surface mounted installation [recessed installation with CATania 30 UP and CATania 30 TB] otherwise possibility of insufficient cooling

Bitte beachten: Unzureichende Kühlung beschädigt den LED-Streifen! Verarbeitungshinweise zu LEDlight flex siehe www.barthelme.de | Please note: insufficient cooling will damage the LED strips! Processing notes for LEDlight flex see www.barthelme.de

LEDlight flex 16 10 RGBW



Variante Variant	Artikel-Nr. Item no.	typ. Farbtemperatur typ. color temperature	typ. Watt/Meter	typ. Lumen/Watt	typ. Lumen/Meter	typ. CRI	EEK EEC
Rolle Reel	50409128	■ ■ ■ ■	19,2 W/m	65 lm/W	R: 200 lm/m G: 385 lm/m B: 85 lm/m	84	---
Zuschnitt Cut	50009128				2700 K: 580 lm/m		
Rolle Reel	50409133	■ ■ ■ ■	19,2 W/m	66 lm/W	R: 200 lm/m G: 385 lm/m B: 85 lm/m	84	---
Zuschnitt Cut	50009133				3000 K: 600 lm/m		
Rolle Reel	50409134	■ ■ ■ ■	19,2 W/m	71 lm/W	R: 200 lm/m G: 385 lm/m B: 85 lm/m	84	---
Zuschnitt Cut	50009134				4000 K: 690 lm/m		

SPEZIFIKATIONEN | SPECIFICATIONS:

Rollenlänge | reel length:
400 cm (40 Segmente à 10 cm) | 40 segments à 10 cm)

Schnittmaß | cut length: 100 mm

W/Zuschnitt | W/Cut: 1,92 W

Spannungsversorgung | voltage supply: 24 V DC, CV

LED-Anzahl pro Meter | no. LEDs per meter: 120

LED-Abstand | LED pitch: 16 mm

Abstrahlwinkel | beam angle: 120°

Anwendung: Innenbereich | Application: indoors

Lebensdauer | lifetime:
L70 > 30.000 h @ Tc < 65 °C

Tc-Temperatur | Tc Temperature: 65 °C

Max. Einspeislänge | max. in-feed length: 550 cm

* Der CRI bezieht sich auf die weiße LED. Durch Mischung mit den farbigen LEDs, kann der CRI sowohl positiv als auch negativ beeinflusst werden |
* The CRI refers to the white LED. By mixing with the colored LEDs, the CRI can be influenced both positively and negatively.

† Die verbaute Lichtquelle fällt nicht unter die Effizienzzeichnungsspflicht gemäß (EU) VO 2019/2015 |
† The installed light source does not fall under the efficiency labeling obligation according to (EU) VO 2019/2015

Passendes Zubehör siehe S. 238 ff. | suitable accessories see p. 238 et seq.

TECHNISCHE ZEICHNUNG | TECHNICAL DRAWING

BESTELLUNG VON INDIVIDUELLEN LED-STREIFENLÄNGEN [ZUSCHNITT] - siehe Seite 149 | ORDERING INDIVIDUAL LED STRIP LENGTHS [CUT] - see page 149

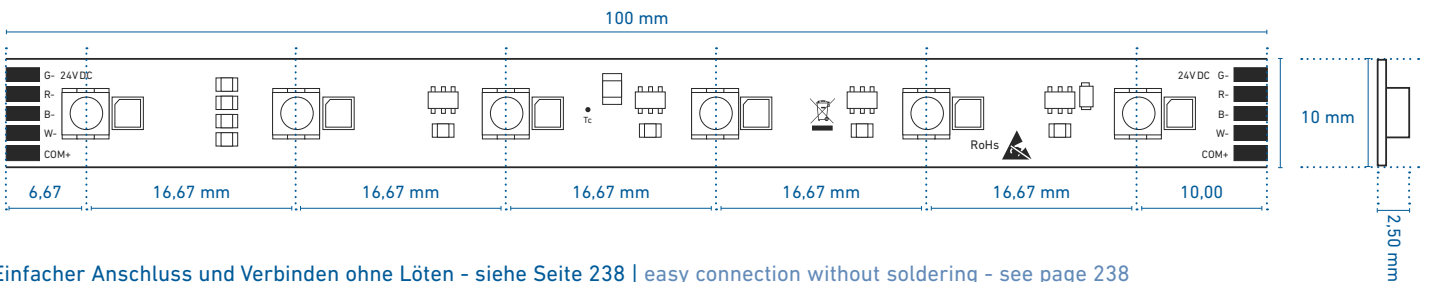

Einfacher Anschluss und Verbinden ohne Lötten - siehe Seite 238 | easy connection without soldering - see page 238

PROFILNUTZUNG MIT SICHTBAREN LICHTPUNKTEN | PROFILE USE WITH VISIBLE LIGHT POINTS

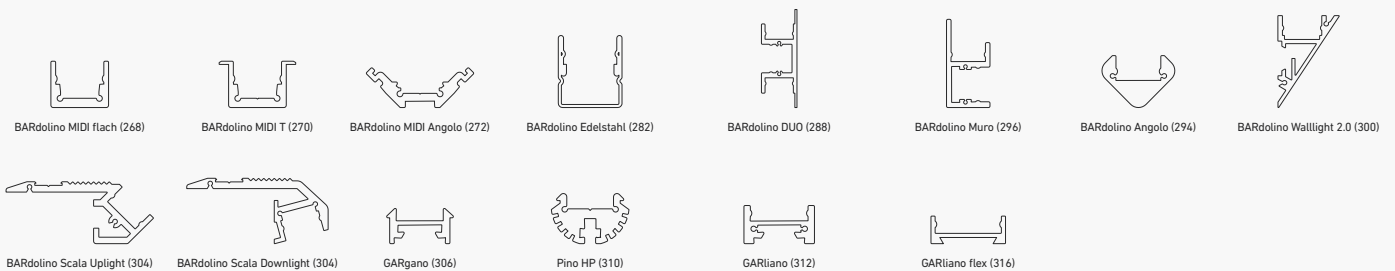

PROFILNUTZUNG MIT HOMOGENEM LICHT | PROFILE USE WITH HOMOGENEOUS LIGHTING

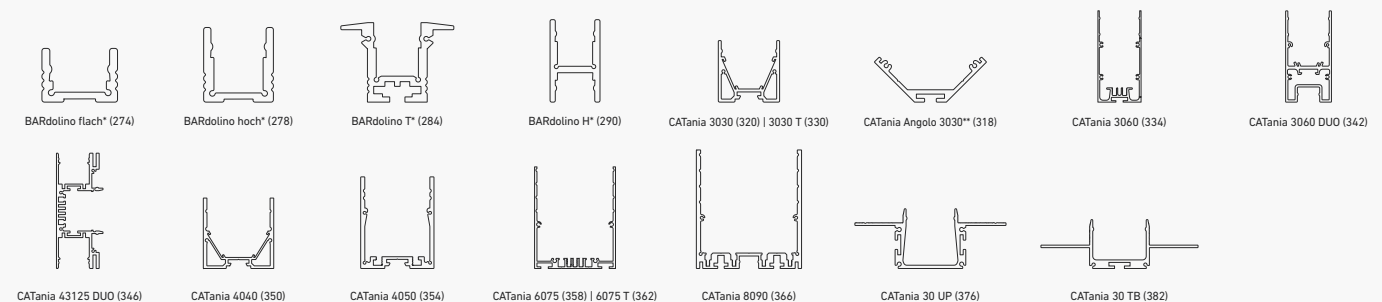

* = eine homogene Lichtlinie ist nur in Kombination mit einer hohen Abdeckung möglich | a uniform light line is only possible in combination with a high diffuser

** = nur in Kombination mit rechteckiger Abdeckung | only in combination with rectangular diffuser

@ max. Ta = 25 °C im Betrieb und Montagesituation Aufbau [Einbau bei CATania 30 UP und CATania 30 TB] ansonsten ggf. unzureichende Kühlung |

@ max. Ta = 25 °C in operation and surface mounted installation [recessed installation with CATania 30 UP and CATania 30 TB] otherwise possibility of insufficient cooling

Bitte beachten: Unzureichende Kühlung beschädigt den LED-Streifen! Verarbeitungshinweise zu LEDlight flex siehe www.barthelme.de | Please note: insufficient cooling will damage the LED strips! Processing notes for LEDlight flex see www.barthelme.de

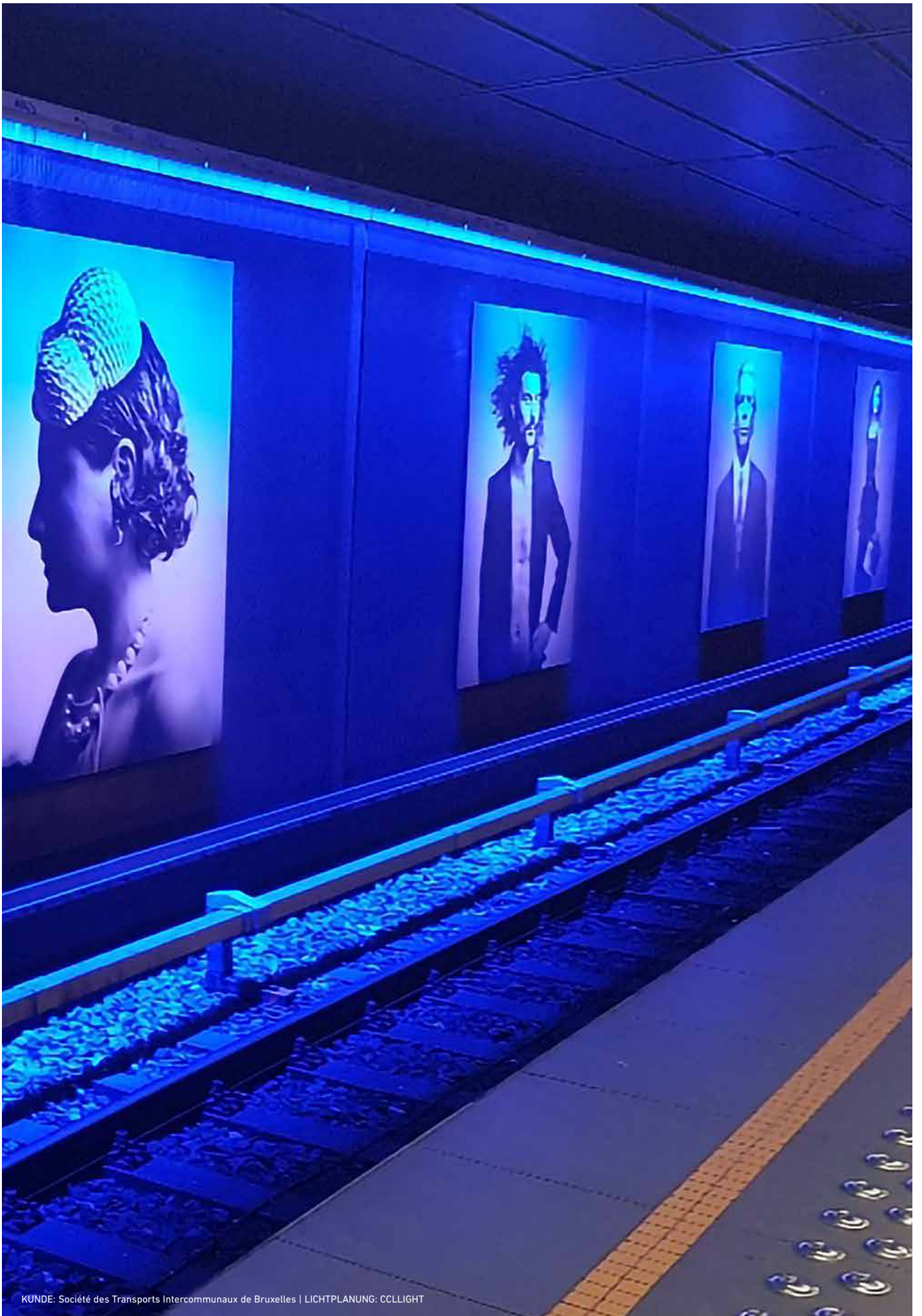

KUNDE: Société des Transports Intercommunaux de Bruxelles | LICHTPLANUNG: CCLLIGHT

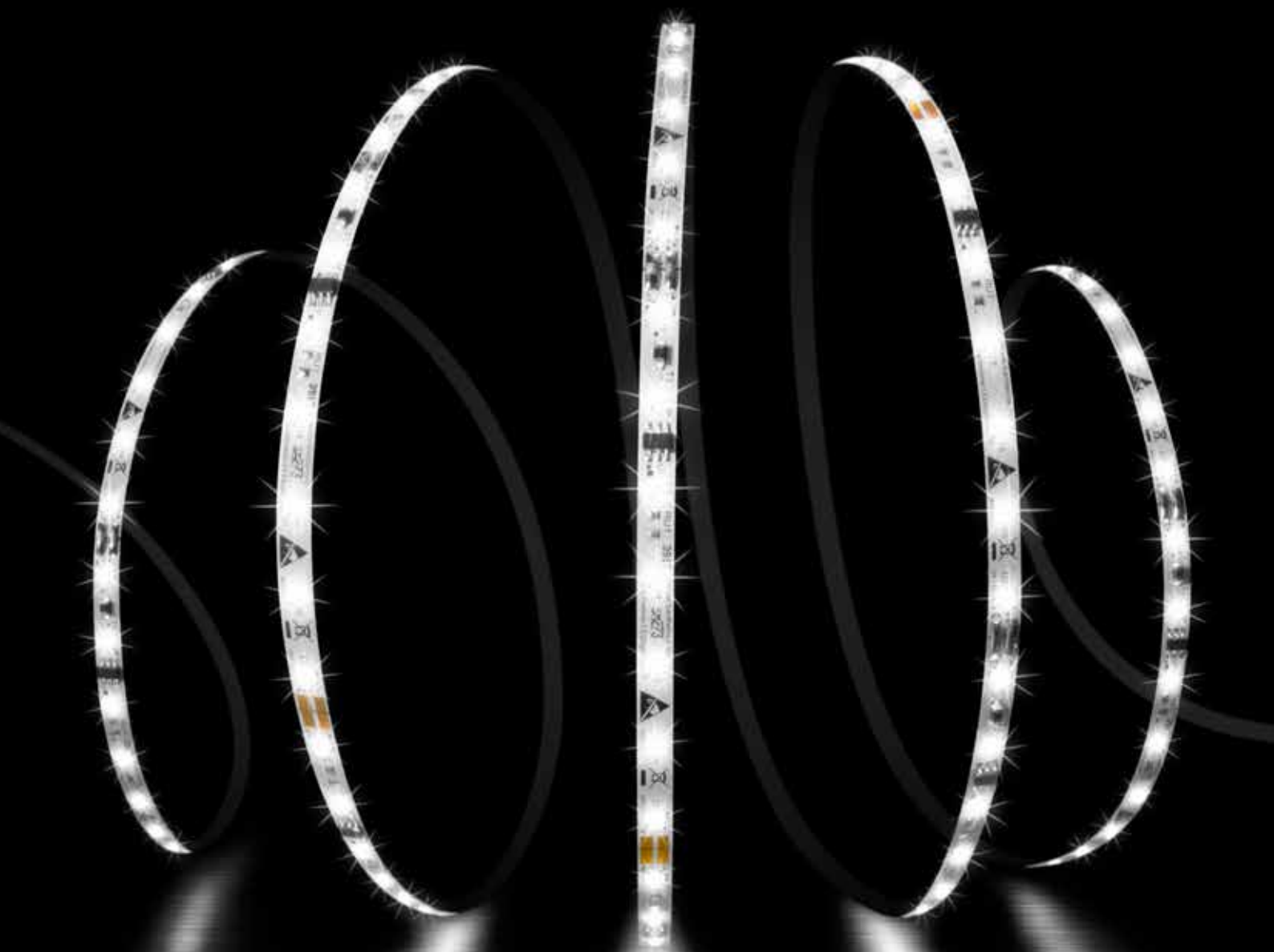

LEDlight flex SPECIAL EDITION

FÜR SONDERANWENDUNGEN

LEDLIGHT FLEX 08 4 SLIM

- » LED-Streifen für Einbausituationen, die besonders kompakte Bauteilgrößen erfordern
- » LEDlight flex 08 4 SLIM mit 180°-Abstrahlung durch CSP-LED
- » Lebensdauer L80 > 60.000 h bei Tc < 80 °C
- » Stromregelung durch IC für gleichbleibende Helligkeit über die gesamte Lichtlinie
- » mit TVS-Überspannungsschutzdiode
- » rückseitig mit hochwertigem 3M-Doppelklebeband zur einfachen Montage

LEDLIGHT FLEX 15 8P RGB COM-

- » Ansteuerung über COM- (gemeinsame Kathode)
- » LED-Streifen für gewerbliche und industrielle Anwendungen zur Signalisierung, z.B. von Maschinenzuständen
- » Lebensdauer L70 > 30.000 h bei Tc < 67 °C
- » Stromregelung durch IC für gleichbleibende Helligkeit über die gesamte Lichtlinie
- » mit TVS-Überspannungsschutzdiode
- » rückseitig mit hochwertigem 3M-Doppelklebeband zur einfachen Montage

FOR SPECIAL APPLICATIONS

LEDLIGHT FLEX 08 4 SLIM

- » LED strips for installation situations requiring particularly compact component sizes
- » LEDlight flex 08 4 SLIM with 180° light emission with CSP-LED
- » operating life L80 > 60,000 h at Tc < 80 °C
- » current regulation by IC for constant brightness over the entire light line
- » with TVS surge protection diode
- » high-quality 3M double-sided adhesive tape on the back for easy installation

LEDLIGHT FLEX 15 8P RGB COM-

- » control via COM- (common cathode)
- » LED strips for signaling (e.g. of machine conditions) in commercial and industrial applications
- » operating life L70 > 30,000 at Tc < 67 °C
- » current control via IC for constant brightness over the entire light line
- » with TVS overvoltage protection diode
- » high-quality 3M double-sided adhesive tape on the back for easy installation

LEDlight flex 08 4 SLIM



Variante Variant	Artikel-Nr. Item no.	typ. Farbtemperatur typ. color temperature	typ. Watt/Meter	typ. Lumen/Watt	typ. Lumen/Meter	typ. CRI	EEK EEC
Rolle Reel	50412128	2700 K	8 W/m	101 lm/W	810 lm/m	84	---
Zuschnitt Cut	50012128						
Rolle Reel	50412133	3000 K	8 W/m	106 lm/W	850 lm/m	84	---
Zuschnitt Cut	50012133						
Rolle Reel	50412134	4000 K	8 W/m	112 lm/W	890 lm/m	84	---
Zuschnitt Cut	50012134						

SPEZIFIKATIONEN | SPECIFICATIONS:

Rollenlänge | reel length:
360 cm (60 Segmente à 6 cm) | 60 segments à 6 cm)

Schnittmaß | cut length: 60 mm

W/Zuschnitt | W/Cut: 0,48 W

Spannungsversorgung | voltage supply: 24 V DC, CV

LED-Anzahl pro Meter | no. LEDs per meter: 117

LED-Abstand | LED pitch: 8 mm

Abstrahlwinkel | beam angle: 180°

Anwendung: Innenbereich | Application: indoors

Lebensdauer | lifetime:
L80/B10 > 60.000 h @ Tc < 80 °C

Binning: 3 SDCM, Single Bin

Tc-Temperatur | Tc Temperature: 80 °C

Max. Einspeislänge | max. in-feed length: 456 cm

¹ Die verbaute Lichtquelle fällt nicht unter die Effizienzzeichnungsspflicht gemäß (EU) VO 2019/2015 |
¹ The installed light source does not fall under the efficiency labeling obligation according to (EU) VO 2019/2015
Passendes Zubehör siehe S. 238 ff. | suitable accessories see p. 238 et seq.

TECHNISCHE ZEICHNUNG | TECHNICAL DRAWING

BESTELLUNG VON INDIVIDUELLEN LED-STREIFENLÄNGEN [ZUSCHNITT] - siehe Seite 149 | ORDERING INDIVIDUAL LED STRIP LENGTHS [CUT] - see page 149

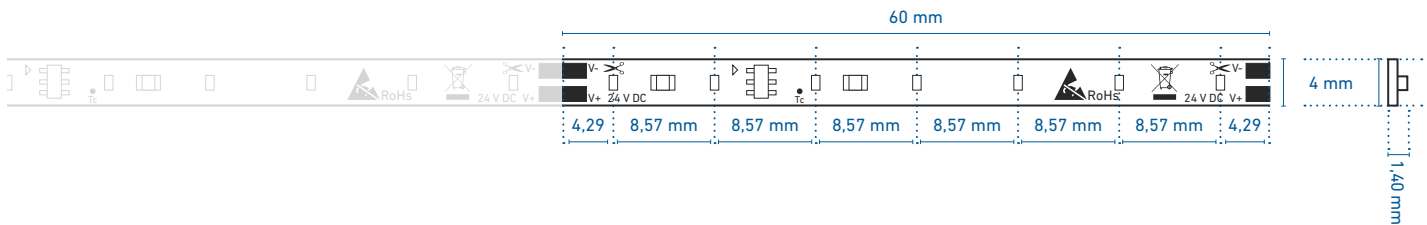

PROFILNUTZUNG MIT SICHTBAREN LICHTPUNKTEN | PROFILE USE WITH VISIBLE LIGHT POINTS

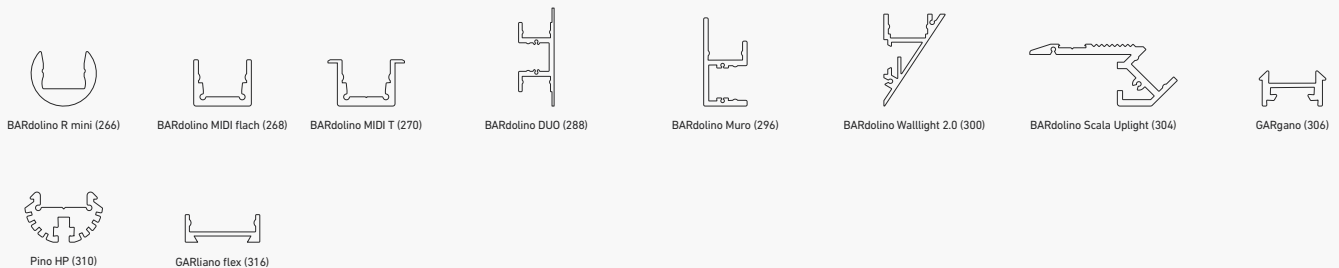

PROFILNUTZUNG MIT HOMOGENEM LICHT | PROFILE USE WITH HOMOGENEOUS LIGHTING

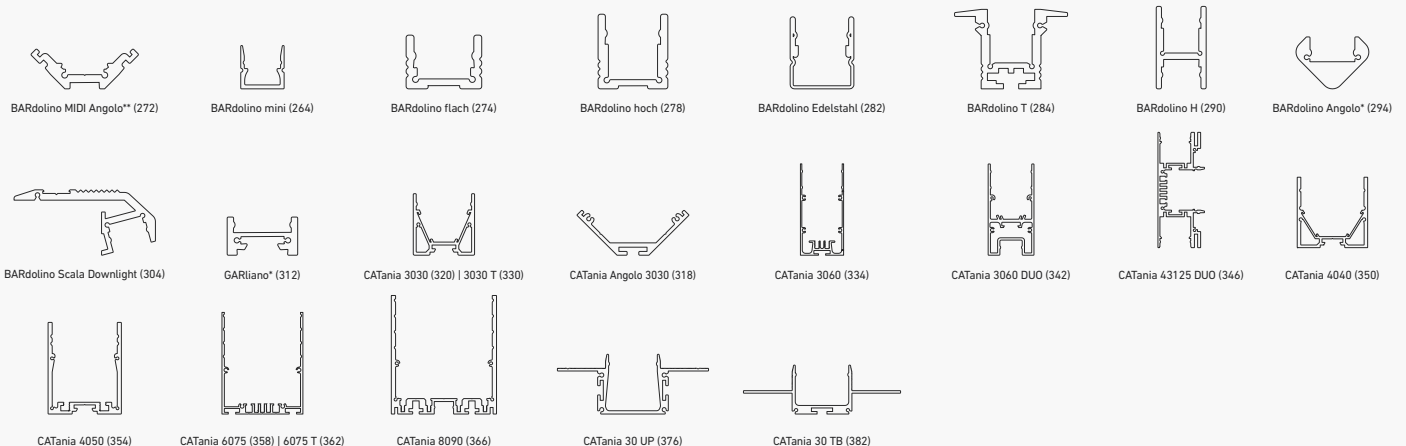

* = eine homogene Lichtlinie ist nur in Kombination mit einer hohen Abdeckung möglich | a uniform light line is only possible in combination with a high diffuser
** = nur in Kombination mit rechteckiger Abdeckung | only in combination with rectangular diffuser

@ max. Ta = 25 °C im Betrieb und Montagesituation Aufbau [Einbau bei CATania 30 UP und CATania 30 TB] ansonsten ggf. unzureichende Kühlung |
@ max. Ta = 25 °C in operation and surface mounted installation [recessed installation with CATania 30 UP and CATania 30 TB] otherwise possibility of insufficient cooling

Bitte beachten: Unzureichende Kühlung beschädigt den LED-Streifen! Verarbeitungshinweise zu LEDlight flex siehe www.barthelme.de | Please note: insufficient cooling will damage the LED strips! Processing notes for LEDlight flex see www.barthelme.de

LEDlight flex 15 8p RGB COM-



Variante Variant	Artikel-Nr. Item no.	typ. Farbtemperatur typ. color temperature	typ. Watt/Meter	typ. Lumen/Watt	typ. Lumen/Meter	typ. CRI	EEK EEC
Rolle Reel	50415031		22,2 W/m	45 lm/W	R: 240 lm/m G: 640 lm/m B: 120 lm/m	---	---
Zuschnitt Cut	50015031						

¹ Die verbaute Lichtquelle fällt nicht unter die Effizienzkenzeichnungspflicht gemäß (EU) VO 2019/2015 |
¹ The installed light source does not fall under the efficiency labeling obligation according to (EU) VO 2019/2015

Passendes Zubehör siehe S. 238 ff. | suitable accessories see p. 238 et seq.

ACHTUNG: der Streifen besitzt einen gemeinsamen Minus Anschluss | **ATTENTION:** the strip has a common negative connection

SPEZIFIKATIONEN | SPECIFICATIONS:

Rollenlänge | reel length:
495 cm (55 Segmente à 9 cm) | 55 segments à 9 cm

Schnittmaß | cut length: 90 mm

W/Zuschnitt | W/Cut: 2,0 W

Spannungsversorgung | voltage supply: 24 V DC, CV

LED-Anzahl pro Meter | no. LEDs per meter: 66

LED-Abstand | LED pitch: 15 mm

Abstrahlwinkel | beam angle: 120°

Anwendung: Innenbereich | Application: indoors

Lebensdauer | lifetime:
L70 > 30.000 h @ Tc < 67 °C

Tc-Temperatur | Tc Temperature: 67 °C

Max. Einspeiselänge | max. in-feed length: 2.000 cm

TECHNISCHE ZEICHNUNG | TECHNICAL DRAWING

BESTELLUNG VON INDIVIDUELLEN LED-STREIFENLÄNGEN [ZUSCHNITT] - siehe Seite 149 | ORDERING INDIVIDUAL LED STRIP LENGTHS [CUT] - see page 149

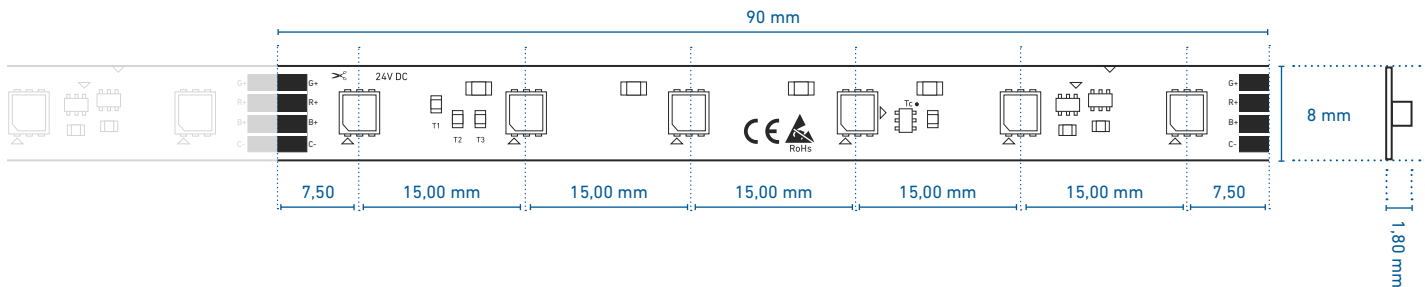

Einfacher Anschluss und Verbinden ohne Lötten - siehe Seite 238 | easy connection without soldering - see page 238

PROFILNUTZUNG MIT SICHTBAREN LICHTPUNKTEN | PROFILE USE WITH VISIBLE LIGHT POINTS

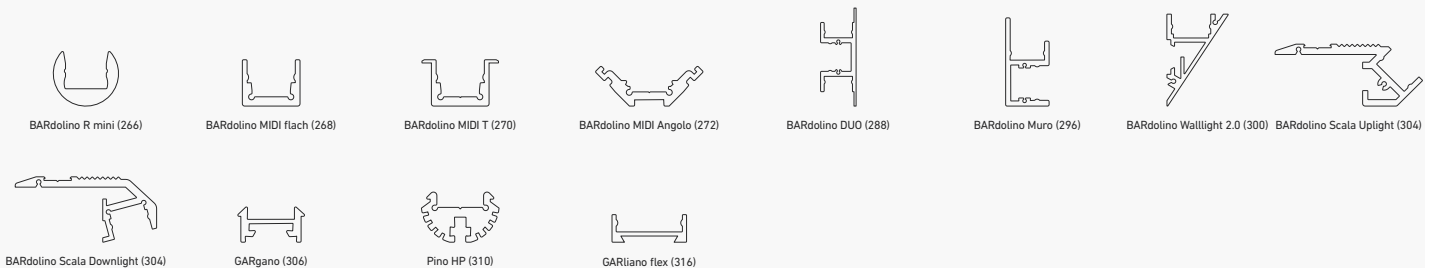

PROFILNUTZUNG MIT HOMOGENEM LICHT | PROFILE USE WITH HOMOGENEOUS LIGHTING

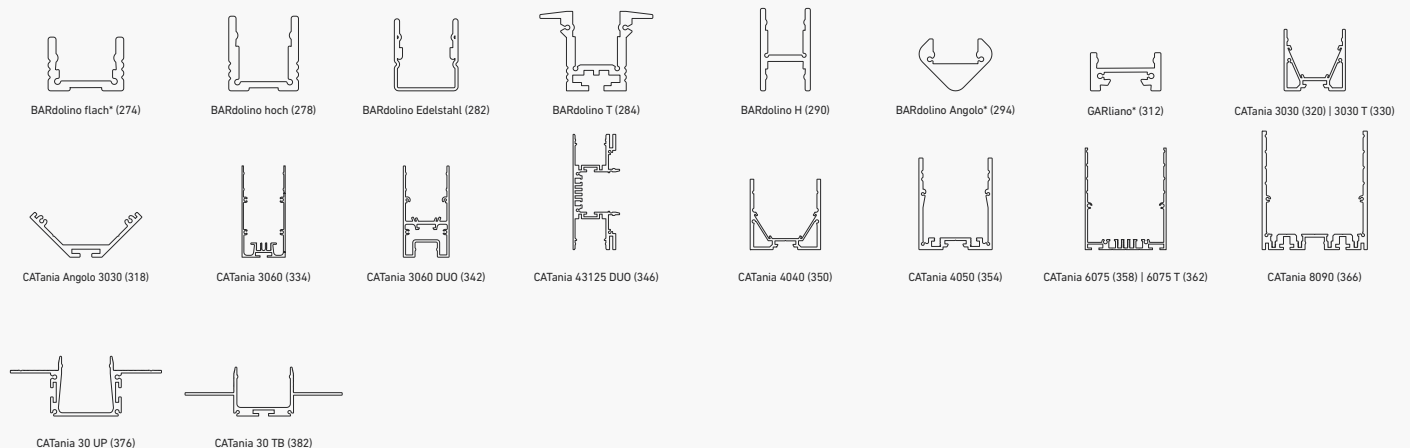

* = eine homogene Lichtlinie ist nur in Kombination mit einer hohen Abdeckung möglich | a uniform light line is only possible in combination with a high diffuser
 ** = nur in Kombination mit rechteckiger Abdeckung | only in combination with rectangular diffuser

@ max. Ta = 25 °C im Betrieb und Montagesituation Aufbau [Einbau bei CATania 30 UP und CATania 30 TB] ansonsten ggf. unzureichende Kühlung |
 @ max. Ta = 25 °C in operation and surface mounted installation [recessed installation with CATania 30 UP and CATania 30 TB] otherwise possibility of insufficient cooling

Bitte beachten: Unzureichende Kühlung beschädigt den LED-Streifen! Verarbeitungshinweise zu LEDlight flex siehe www.barthelme.de | Please note: insufficient cooling will damage the LED strips! Processing notes for LEDlight flex see www.barthelme.de



LEDlight flex 48 V

- » bis zu 2,6-fach höhere Einspeiselänge gegenüber 24 V DC
- » ideal für extra lange Lichtlinien mit nur einer Einspeisung
- » sehr gute Farbwiedergabe: typ. CRI Ra 94, R9 > 50
- » hohe Effizienz: bis zu 142 lm/W bei 4000 K
- » Lebensdauer L90/B10 > 60.000 h bei Tc < 80 °C
- » Stromregelung durch IC für gleichbleibende Helligkeit über die gesamte Lichtlinie
- » mit Verpolungsschutzdiode
- » mit TVS-Überspannungsschutzdiode
- » rückseitig mit hochwertigem 3M-Doppelklebeband zur einfachen Montage

- » up to 2.6 times higher in-feed length compared to 24 V DC
- » ideal for extra long light lines with only one power supply
- » excellent colour rendering: typ. CRI Ra 94, R9 > 50
- » high efficiency: up to 142 lm/W at 4000 K
- » operating life L90/B10 > 60,000 h at Tc < 80 °C
- » current regulation by IC for constant brightness over the entire light line
- » with reverse polarity protection diode
- » with TVS surge protection diode
- » high-quality 3M double-sided adhesive tape on the back for easy installation

LEDlight flex 12 8p 48V 1000



Variante Variant	Artikel-Nr. Item no.	typ. Farbtemperatur typ. color temperature	typ. Watt/Meter	typ. Lumen/Watt	typ. Lumen/Meter	typ. CRI	EEK EEC
Rolle Reel	50412228	2700 K	8 W/m	142 lm/W	1.135 lm/m	94	E
Zuschnitt Cut	50012228						
Rolle Reel	50412233	3000 K	8 W/m	132 lm/W	1.057 lm/m	94	E
Zuschnitt Cut	50012233						
Rolle Reel	50412234	4000 K	8 W/m	132 lm/W	1.057 lm/m	94	E
Zuschnitt Cut	50012234						

SPEZIFIKATIONEN | SPECIFICATIONS:

Rollenlänge | reel length:
2.016 cm
(224 Segmente à 9 cm) | 224 segments à 9 cm

Schnittmaß | cut length: 90 mm

W/Zuschnitt | W/Cut: 0,72 W

Spannungsversorgung | voltage supply: 48 V DC, CV

LED-Anzahl pro Meter | no. LEDs per meter: 78

LED-Abstand | LED pitch: 12 mm

Abstrahlwinkel | beam angle: 120°

Anwendung: Innenbereich | Application: indoors

Lebensdauer | lifetime:
L90/B10 > 60.000 h @ Tc < 80 °C

Binning: 3 SDCM, Single Bin

Tc-Temperatur | Tc Temperature: 80 °C

Max. Einspeislänge | max. in-feed length: 2.349 cm

¹ Die EEK-Angabe bezieht sich jeweils auf die verbaute(n) Lichtquelle(n) | ¹ In each case, the EEK specification refers to the installed light source(s).
Passendes Zubehör siehe S. 238 ff. | suitable accessories see p. 238 et seq.

TECHNISCHE ZEICHNUNG | TECHNICAL DRAWING

BESTELLUNG VON INDIVIDUELLEN LED-STREIFENLÄNGEN [ZUSCHNITT] - siehe Seite 149 | ORDERING INDIVIDUAL LED STRIP LENGTHS [CUT] - see page 149

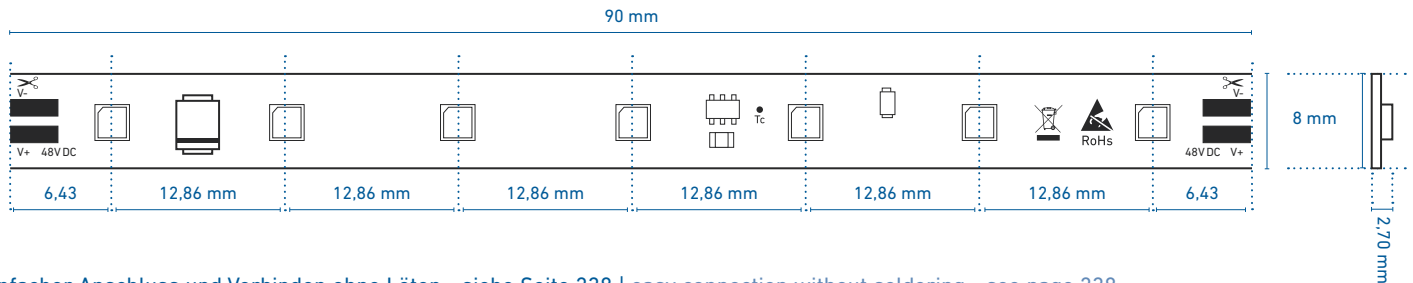

Einfacher Anschluss und Verbinden ohne Lötten - siehe Seite 238 | easy connection without soldering - see page 238

PROFILNUTZUNG MIT SICHTBAREN LICHTPUNKTEN | PROFILE USE WITH VISIBLE LIGHT POINTS

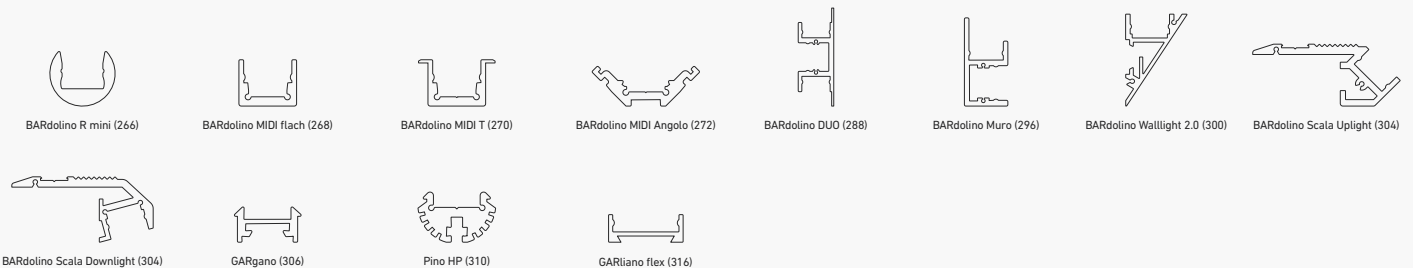

PROFILNUTZUNG MIT HOMOGENEM LICHT | PROFILE USE WITH HOMOGENEOUS LIGHTING

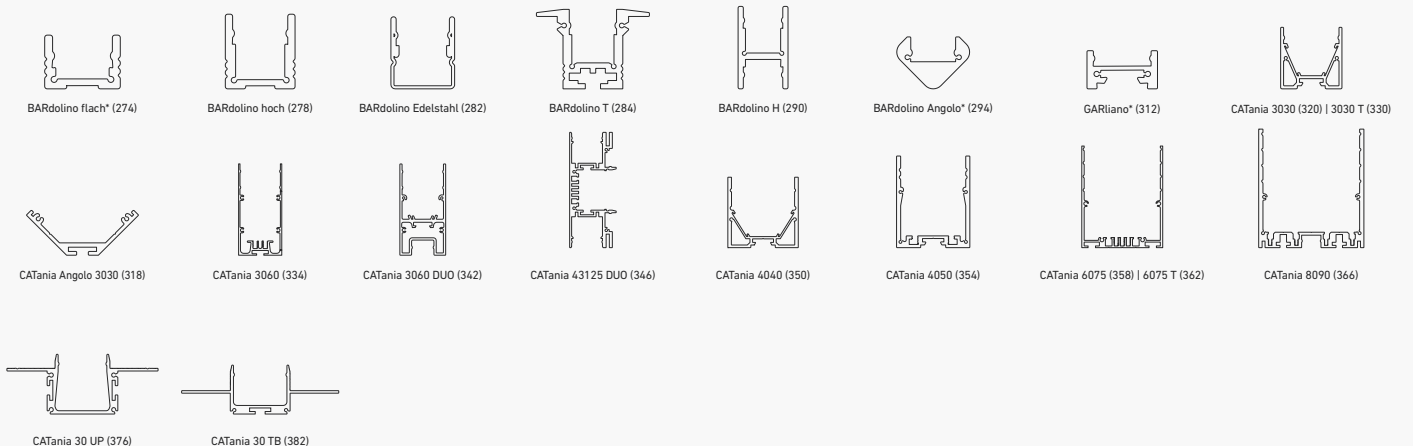

* = eine homogene Lichtlinie ist nur in Kombination mit einer hohen Abdeckung möglich | a uniform light line is only possible in combination with a high diffuser
** = nur in Kombination mit rechteckiger Abdeckung | only in combination with rectangular diffuser

@ max. Ta = 25 °C im Betrieb und Montagesituation Aufbau [Einbau bei CATania 30 UP und CATania 30 TB] ansonsten ggf. unzureichende Kühlung |
@ max. Ta = 25 °C in operation and surface mounted installation [recessed installation with CATania 30 UP and CATania 30 TB] otherwise possibility of insufficient cooling

Bitte beachten: Unzureichende Kühlung beschädigt den LED-Streifen! Verarbeitungshinweise zu LEDlight flex siehe www.barthelme.de | Please note: insufficient cooling will damage the LED strips! Processing notes for LEDlight flex see www.barthelme.de

LEDlight flex 12 8p 48V 2000



Variante Variant	Artikel-Nr. Item no.	typ. Farbtemperatur typ. color temperature	typ. Watt/Meter	typ. Lumen/Watt	typ. Lumen/Meter	typ. CRI	EEK EEC
Rolle Reel	50412328	2700 K	17,6 W/m	124 lm/W	2.180 lm/m	94	E
Zuschnitt Cut	50012328						
Rolle Reel	50412333	3000 K	17,6 W/m	117 lm/W	2.061 lm/m	94	F
Zuschnitt Cut	50012333						
Rolle Reel	50412334	4000 K	17,6 W/m	125 lm/W	2.189 lm/m	94	E
Zuschnitt Cut	50012334						

¹ Die EEK-Angabe bezieht sich jeweils auf die verbaute(n) Lichtquelle(n) | ¹ In each case, the EEK specification refers to the installed light source(s).
Passendes Zubehör siehe S. 238 ff. | suitable accessories see p. 238 et seq.

SPEZIFIKATIONEN | SPECIFICATIONS:

Rollenlänge | reel length:
1.008 cm
(112 Segmente à 9 cm) | 112 segments à 9 cm)

Schnittmaß | cut length: 90 mm

W/Zuschnitt | W/Cut: 1,58 W

Spannungsversorgung | voltage supply: 48 V DC, CV

LED-Anzahl pro Meter | no. LEDs per meter: 78

LED-Abstand | LED pitch: 12 mm

Abstrahlwinkel | beam angle: 120°

Anwendung: Innenbereich | Application: indoors

Lebensdauer | lifetime:
L90/B10 > 60.000 h @ Tc < 80 °C

Binning: 3 SDCM, Single Bin

Tc-Temperatur | Tc Temperature: 80 °C

Max. Einspeiselänge | max. in-feed length: 1.359 cm

TECHNISCHE ZEICHNUNG | TECHNICAL DRAWING

BESTELLUNG VON INDIVIDUELLEN LED-STREIFENLÄNGEN [ZUSCHNITT] - siehe Seite 149 | ORDERING INDIVIDUAL LED STRIP LENGTHS [CUT] - see page 149

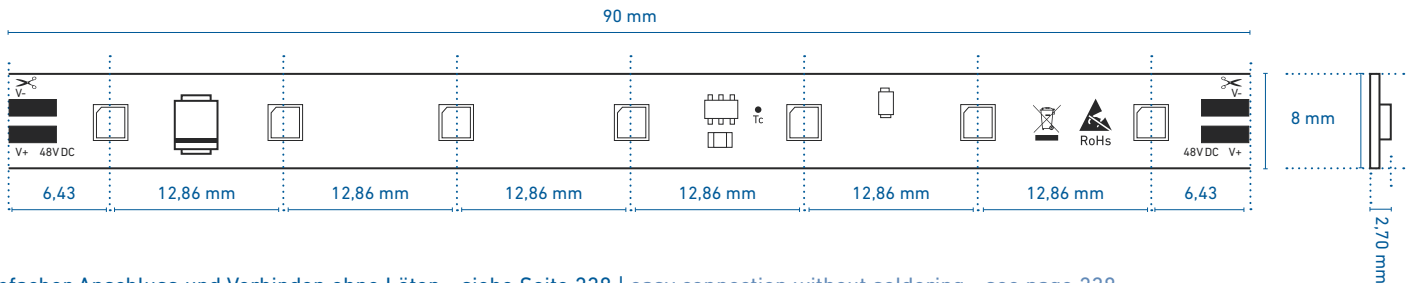

Einfacher Anschluss und Verbinden ohne Löten - siehe Seite 238 | easy connection without soldering - see page 238

PROFILNUTZUNG MIT SICHTBAREN LICHTPUNKTEN | PROFILE USE WITH VISIBLE LIGHT POINTS

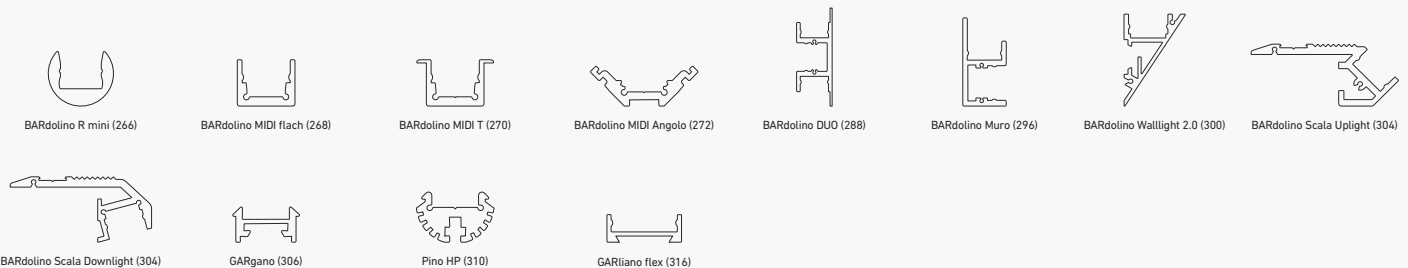

PROFILNUTZUNG MIT HOMOGENEM LICHT | PROFILE USE WITH HOMOGENEOUS LIGHTING

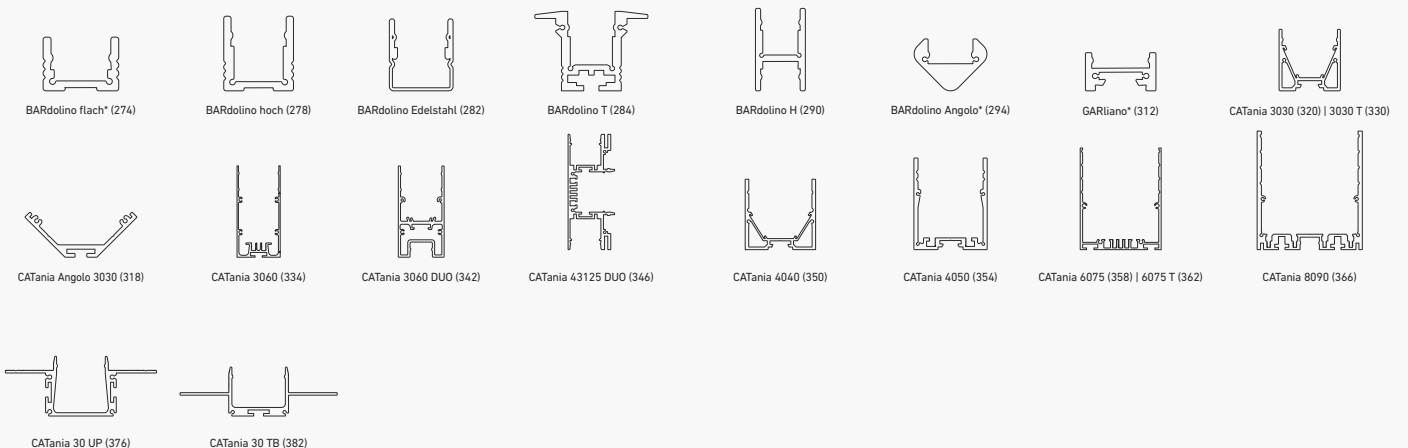

* = eine homogene Lichtlinie ist nur in Kombination mit einer hohen Abdeckung möglich | a uniform light line is only possible in combination with a high diffuser
** = nur in Kombination mit rechteckiger Abdeckung | only in combination with rectangular diffuser

@ max. Ta = 25 °C im Betrieb und Montagesituation Aufbau [Einbau bei CATania 30 UP und CATania 30 TB] ansonsten ggf. unzureichende Kühlung |
@ max. Ta = 25 °C in operation and surface mounted installation [recessed installation with CATania 30 UP and CATania 30 TB] otherwise possibility of insufficient cooling

Bitte beachten: Unzureichende Kühlung beschädigt den LED-Streifen! Verarbeitungshinweise zu LEDlight flex siehe www.barthelme.de | Please note: insufficient cooling will damage the LED strips! Processing notes for LEDlight flex see www.barthelme.de



LEDlight flex STANDARD

- » LED-Streifen für einfache Anwendungen
- » ideal für den Einsatz im Wohnbereich
- » hohe Farbwiedergabe: typ. CRI Ra 90
- » hohe Effizienz: bis zu 117 lm/W bei 4000 K
- » Lichtstrom bis 3.120 lm/m möglich
- » lange Lichtlinien mit nur einer Einspeisung durch Double Layer-FPC möglich
- » hohe Lebensdauer L70/B50 > 60.000 h bei Tc < 80 °C
- » Stromregelung durch IC für gleichbleibende Helligkeit über die gesamte Lichtlinie
- » mit TVS-Überspannungsschutzdiode
- » rückseitig mit hochwertigem 3M-Doppelklebeband zur einfachen Montage

- » LED strips for common applications
- » ideal for use in living areas
- » high color rendering: typ. CRI Ra 90
- » high efficiency: up to 117 lm/W at 4000 K
- » luminous flux up to 3,120 lm/m possible
- » long light lines possible with only one in-feed due to double layer FPC
- » long operating life L70/B50 > 60,000 h at Tc < 80 °C
- » current regulation by IC for constant brightness over the entire light line
- » with TVS surge protection diode
- » high-quality 3M double-sided adhesive tape on the back for easy installation

LEDlight flex STANDARD IP 66-MFC

- » LED-Streifen mit Schutz vor Spritzwasser und Taufeuchte
- » ideal für Anwendungen in Umgebung mit erhöhter Luftfeuchtigkeit oder Taufeuchte (z.B. Bad- und geschützte Außenbereiche)
- » sehr hohe Farbwiedergabe: typ. CRI Ra 90
- » hohe Effizienz: bis zu 117 lm/W bei 4000 K
- » Lichtstrom bis 3.120 lm/m möglich
- » lange Lichtlinien mit nur einer Einspeisung durch Double Layer-FPC möglich
- » hohe Lebensdauer L70 /B50 > 60.000 h bei Tc < 80 °C
- » Stromregelung durch IC für gleichbleibende Helligkeit über die gesamte Lichtlinie
- » mit TVS-Überspannungsschutzdiode
- » rückseitig mit hochwertigem 3M-Doppelklebeband zur einfachen Montage

- » LED strips with protection against splash water and condensation
- » ideal for applications in environments with high humidity or condensation (e. g. in bathrooms and protected outdoor areas)
- » very high color rendering: typ. CRI Ra 90
- » high efficiency: up to 117 lm/W at 4000 K
- » luminous flux up to 3,120 lm/m possible
- » long light lines possible with only one in-feed due to double layer FPC
- » long operating life L70 /B50 > 60,000 h at Tc < 80 °C
- » current regulation by IC for constant brightness over the entire light line
- » with TVS surge protection diode
- » high-quality 3M double-sided adhesive tape on the back for easy installation

LEDlight flex 16 8p STANDARD 500 2.0



Variante Variant	Artikel-Nr. Item no.	typ. Farbtemperatur typ. color temperature	typ. Watt/Meter	typ. Lumen/Watt	typ. Lumen/Meter	typ. CRI	EEK EEC
Rolle 1 Reel 1	50413128						
Rolle 2 Reel 2	50413228	2700 K	4,8 W/m	100 lm/W	480 lm/m	90	---
Zuschnitt Cut	50013128						
Rolle 1 Reel 1	50413133						
Rolle 2 Reel 2	50413233	3000 K	4,8 W/m	110 lm/W	530 lm/m	90	---
Zuschnitt Cut	50013133						
Rolle 1 Reel 1	50413134						
Rolle 2 Reel 2	50413234	4000 K	4,8 W/m	117 lm/W	560 lm/m	90	---
Zuschnitt Cut	50013134						

SPEZIFIKATIONEN | SPECIFICATIONS:

Rollenlänge 1 | reel length 1:
500 cm (50 Segmente à 10 cm) | 50 segments à 10 cm)

Rollenlänge 2 | reel length 2:
2.000 cm
(200 Segmente à 10 cm) | 200 segments à 10 cm)

Schnittmaß | cut length: 100 mm

W/Zuschnitt | W/Cut: 0,48 W

Spannungsversorgung | voltage supply: 24 V DC, CV

LED-Anzahl pro Meter | no. LEDs per meter: 60

LED-Abstand | LED pitch: 16 mm

Abstrahlwinkel | beam angle: 120°

Anwendung: Innenbereich | Application: indoors

Lebensdauer | lifetime:
L70/B50 > 60.000 h @ Tc < 80 °C

Binning: 3 SDCM, Single Bin

Tc-Temperatur | Tc Temperature: 80 °C

Max. Einspeislänge | max. in-feed length: 1.460 cm

¹ Die verbaute Lichtquelle fällt nicht unter die Effizienzzeichnungsspflicht gemäß (EU) VO 2019/2015 |

¹ The installed light source does not fall under the efficiency labeling obligation according to (EU) VO 2019/2015

Passendes Zubehör siehe S. 238 ff. | suitable accessories see p. 238 et seq.

TECHNISCHE ZEICHNUNG | TECHNICAL DRAWING

BESTELLUNG VON INDIVIDUELLEN LED-STREIFENLÄNGEN [ZUSCHNITT] - siehe Seite 149 | ORDERING INDIVIDUAL LED STRIP LENGTHS [CUT] - see page 149

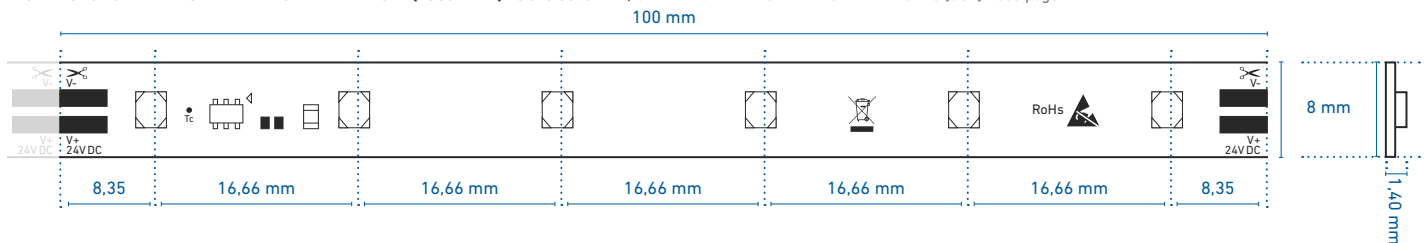

Einfacher Anschluss und Verbinden ohne Löten - siehe Seite 238 | easy connection without soldering - see page 238

PROFILNUTZUNG MIT SICHTBAREN LICHTPUNKTEN | PROFILE USE WITH VISIBLE LIGHT POINTS

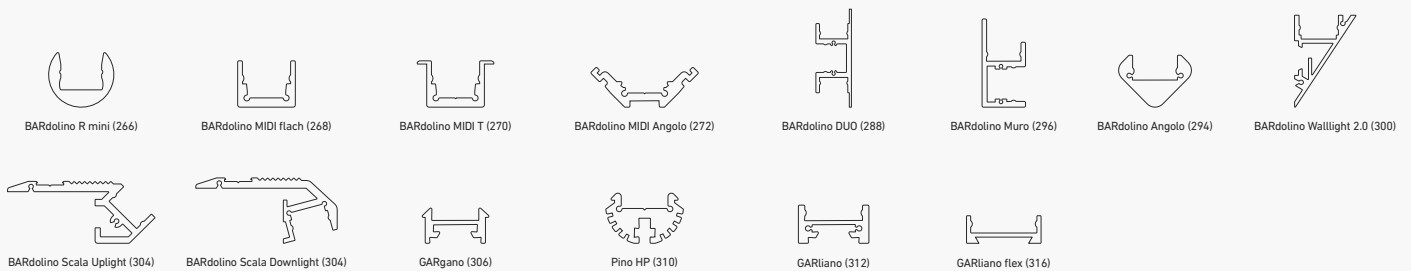

PROFILNUTZUNG MIT HOMOGENEM LICHT | PROFILE USE WITH HOMOGENEOUS LIGHTING

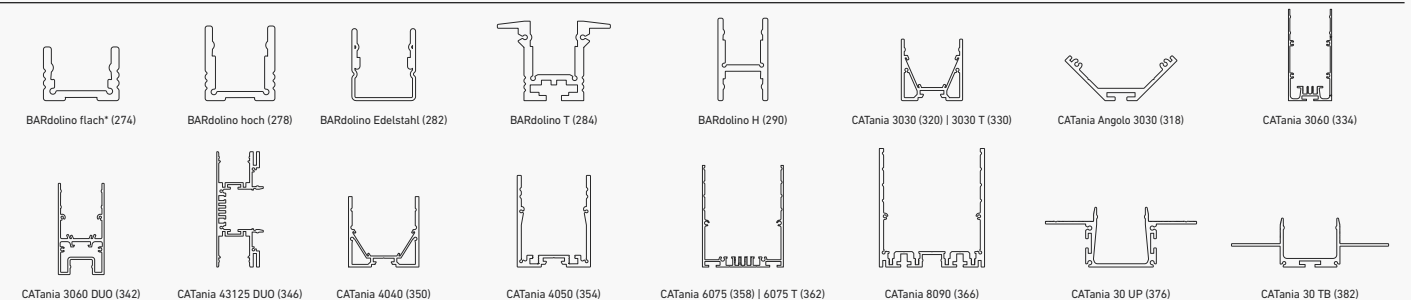

* = eine homogene Lichtlinie ist nur in Kombination mit einer hohen Abdeckung möglich | a uniform light line is only possible in combination with a high diffusor

** = nur in Kombination mit rechteckiger Abdeckung | only in combination with rectangular diffusor

@ max. Ta = 25 °C im Betrieb und Montagesituation Aufbau [Einbau bei CATania 30 UP und CATania 30 TB] ansonsten ggf. unzureichende Kühlung |

@ max. Ta = 25 °C in operation and surface mounted installation [recessed installation with CATania 30 UP and CATania 30 TB] otherwise possibility of insufficient cooling

Bitte beachten: Unzureichende Kühlung beschädigt den LED-Streifen! Verarbeitungshinweise zu LEDlight flex siehe www.barthelme.de | Please note: insufficient cooling will damage the LED strips! Processing notes for LEDlight flex see www.barthelme.de

LEDlight flex 16 8

STANDARD 500 IP 66-MFC 2.0



Variante Variant	Artikel-Nr. Item no.	typ. Farbtemperatur typ. color temperature	typ. Watt/Meter	typ. Lumen/Watt	typ. Lumen/Meter	typ. CRI	EEK EEC
Rolle Reel	50413128T	2700 K	4,8 W/m	100 lm/W	480 lm/m	90	---
Zuschnitt Cut	50013128T						
Rolle Reel	50413133T	3000 K	4,8 W/m	110 lm/W	530 lm/m	90	---
Zuschnitt Cut	50013133T						
Rolle Reel	50413134T	4000 K	4,8 W/m	117 lm/W	560 lm/m	90	---
Zuschnitt Cut	50013134T						

SPEZIFIKATIONEN | SPECIFICATIONS:

Rollenlänge | reel length:
500 cm (50 Segmente à 10 cm) | 50 segments à 10 cm

Schnittmaß | cut length: 100 mm

W/Zuschnitt | W/Cut: 0,48 W

Spannungsversorgung | voltage supply: 24 V DC, CV

LED-Anzahl pro Meter | no. LEDs per meter: 60

LED-Abstand | LED pitch: 16 mm

Abstrahlwinkel | beam angle: 120°

Anwendung: Außenbereich | Application: outdoors

Lebensdauer | lifetime:
L70/B50 > 60.000 h @ Tc < 80 °C

Binning: 3 SDCM, Single Bin

Tc-Temperatur | Tc Temperature: 80 °C

Max. Einspeiselänge | max. in-feed length: 1.460 cm

Bitte beachten Sie den wichtigen Hinweistext zu LEDLIGHT FLEX IP 66-MFC auf Seite 437. | Please observe the important information on LEDLIGHT FLEX IP 66-MFC on page 437.

1 Die verbaute Lichtquelle fällt nicht unter die Effizienzzeichnungsspflicht gemäß (EU) VO 2019/2015 |

1 The installed light source does not fall under the efficiency labeling obligation according to (EU) VO 2019/2015

Passendes Zubehör siehe S. 238 ff. Wir empfehlen die Verwendung von mibenco®-Flüssiggummi (Art. Nr. 63500050). | suitable accessories see p. 238 et seq. We recommend the use of mibenco® liquid rubber (item no. 63500050).

TECHNISCHE ZEICHNUNG | TECHNICAL DRAWING

BESTELLUNG VON INDIVIDUELLEN LED-STREIFENLÄNGEN [ZUSCHNITT] - siehe Seite 149 | ORDERING INDIVIDUAL LED STRIP LENGTHS [CUT] - see page 149

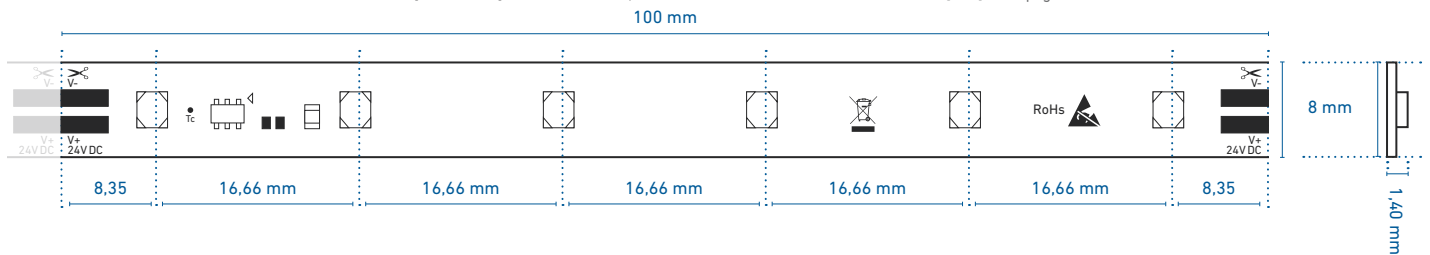

PROFILNUTZUNG MIT SICHTBAREN LICHTPUNKTEN | PROFILE USE WITH VISIBLE LIGHT POINTS

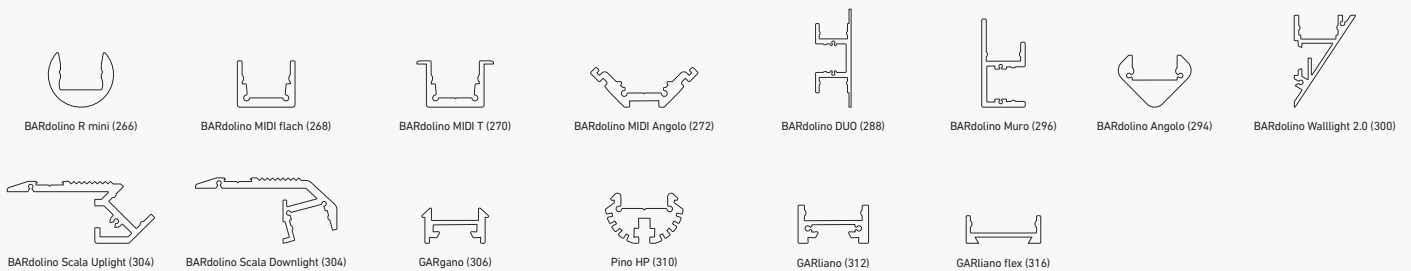

PROFILNUTZUNG MIT HOMOGENEM LICHT | PROFILE USE WITH HOMOGENEOUS LIGHTING

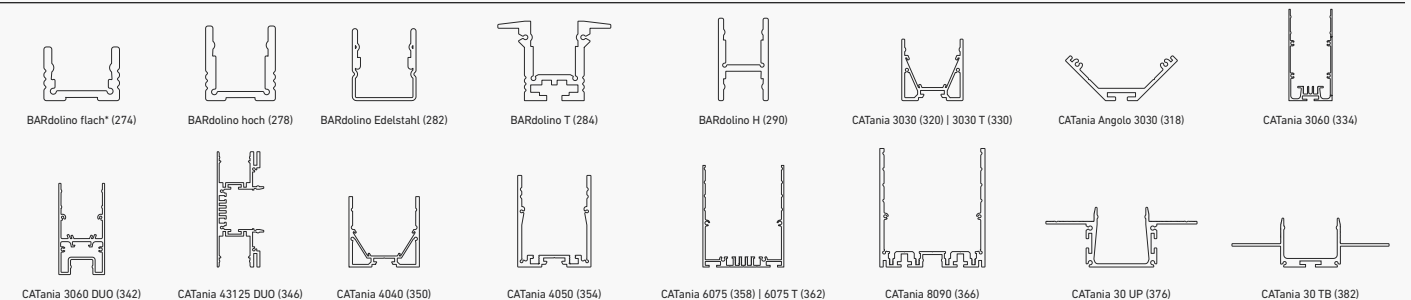

* = eine homogene Lichtlinie ist nur in Kombination mit einer hohen Abdeckung möglich | a uniform light line is only possible in combination with a high diffuser

** = nur in Kombination mit rechteckiger Abdeckung | only in combination with rectangular diffuser

@ max. Ta = 25 °C im Betrieb und Montagesituation Aufbau [Einbau bei CATania 30 UP und CATania 30 TB] ansonsten ggf. unzureichende Kühlung |

@ max. Ta = 25 °C in operation and surface mounted installation [recessed installation with CATania 30 UP and CATania 30 TB] otherwise possibility of insufficient cooling

Bitte beachten: Unzureichende Kühlung beschädigt den LED-Streifen! Verarbeitungshinweise zu LEDlight flex siehe www.barthelme.de | Please note: insufficient cooling will damage the LED strips! Processing notes for LEDlight flex see www.barthelme.de

LEDlight flex 16 8p STANDARD 1000 2.0



Variante Variant	Artikel-Nr. Item no.	typ. Farbtemperatur typ. color temperature	typ. Watt/Meter	typ. Lumen/Watt	typ. Lumen/Meter	typ. CRI	EEK EEC
Rolle 1 Reel 1	50413328						
Rolle 2 Reel 2	50413428	2700 K	9,8 W/m	109 lm/W	1.070 lm/m	90	F
Zuschnitt Cut	50013328						
Rolle 1 Reel 1	50413333						
Rolle 2 Reel 2	50413433	3000 K	9,8 W/m	110 lm/W	1.080 lm/m	90	F
Zuschnitt Cut	50013333						
Rolle 1 Reel 1	50413334						
Rolle 2 Reel 2	50413434	4000 K	9,8 W/m	115 lm/W	1.130 lm/m	90	F
Zuschnitt Cut	50013334						

SPEZIFIKATIONEN | SPECIFICATIONS:

Rollenlänge 1 | reel length 1:
500 cm (50 Segmente à 10 cm) | 50 segments à 10 cm)

Rollenlänge 2 | reel length 2:
2.000 cm
(200 Segmente à 10 cm) | 200 segments à 10 cm)

Schnittmaß | cut length: 100 mm

W/Zuschnitt | W/Cut: 0,98 W

Spannungsversorgung | voltage supply: 24 V DC, CV

LED-Anzahl pro Meter | no. LEDs per meter: 60

LED-Abstand | LED pitch: 16 mm

Abstrahlwinkel | beam angle: 120°

Anwendung: Innenbereich | Application: indoors

Lebensdauer | lifetime:
L70/B50 > 60.000 h @ Tc < 80 °C

Binning: 3 SDCM, Single Bin

Tc-Temperatur | Tc Temperature: 80 °C

Max. Einspeislänge | max. in-feed length: 1.090 cm

¹Die EEK-Angabe bezieht sich jeweils auf die verbaute(n) Lichtquelle(n) | ¹In each case, the EEK specification refers to the installed light source(s).
Passendes Zubehör siehe S. 238 ff. | suitable accessories see p. 238 et seq.

TECHNISCHE ZEICHNUNG | TECHNICAL DRAWING

BESTELLUNG VON INDIVIDUELLEN LED-STREIFENLÄNGEN [ZUSCHNITT] - siehe Seite 149 | ORDERING INDIVIDUAL LED STRIP LENGTHS [CUT] - see page 149

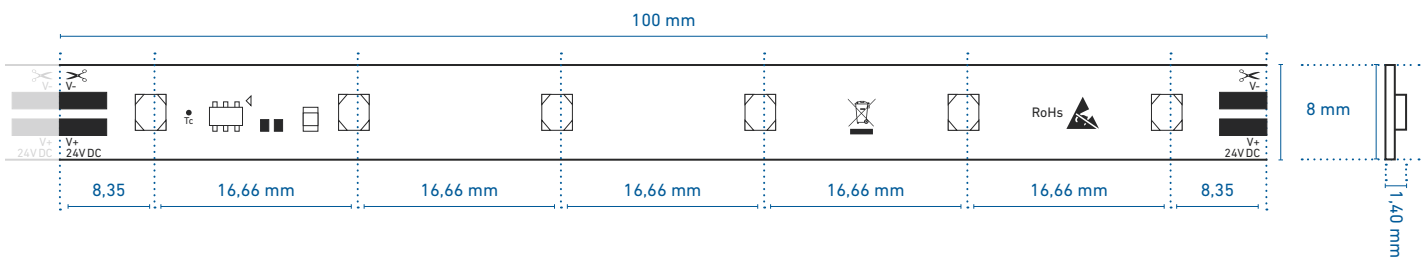

Einfacher Anschluss und Verbinden ohne Löten - siehe Seite 238 | easy connection without soldering - see page 238

PROFILNUTZUNG MIT SICHTBAREN LICHTPUNKTEN | PROFILE USE WITH VISIBLE LIGHT POINTS

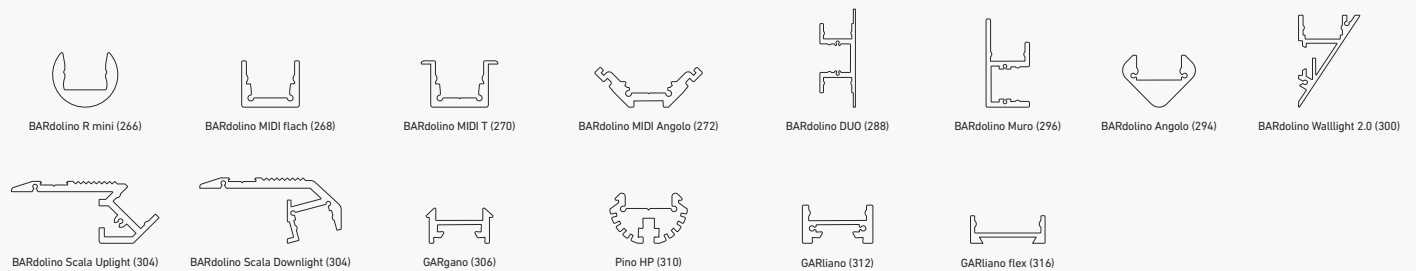

PROFILNUTZUNG MIT HOMOGENEM LICHT | PROFILE USE WITH HOMOGENEOUS LIGHTING

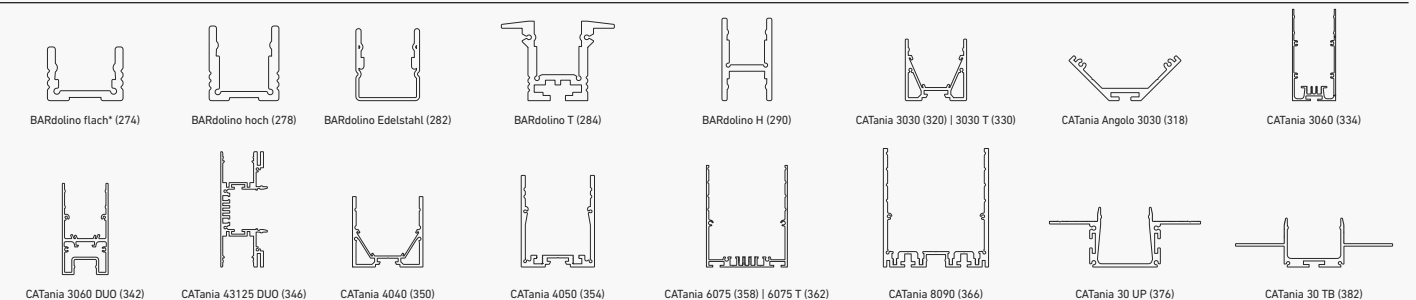

* = eine homogene Lichtlinie ist nur in Kombination mit einer hohen Abdeckung möglich | a uniform light line is only possible in combination with a high diffuser

** = nur in Kombination mit rechteckiger Abdeckung | only in combination with rectangular diffuser

@ max. Ta = 25 °C im Betrieb und Montagesituation Aufbau [Einbau bei CATania 30 UP und CATania 30 TB] ansonsten ggf. unzureichende Kühlung |

@ max. Ta = 25 °C in operation and surface mounted installation [recessed installation with CATania 30 UP and CATania 30 TB] otherwise possibility of insufficient cooling

Bitte beachten: Unzureichende Kühlung beschädigt den LED-Streifen! Verarbeitungshinweise zu LEDlight flex siehe www.barthelme.de | Please note: insufficient cooling will damage the LED strips! Processing notes for LEDlight flex see www.barthelme.de

LEDlight flex 16 8

STANDARD 1000 IP 66-MFC 2.0



Variante Variant	Artikel-Nr. Item no.	typ. Farbtemperatur typ. color temperature	typ. Watt/Meter	typ. Lumen/Watt	typ. Lumen/Meter	typ. CRI	EEK EEC
Rolle Reel	50413328T	2700 K	9,8 W/m	109 lm/W	1.070 lm/m	90	F
Zuschnitt Cut	50013328T						
Rolle Reel	50413333T	3000 K	9,8 W/m	110 lm/W	1.080 lm/m	90	F
Zuschnitt Cut	50013333T						
Rolle Reel	50413334T	4000 K	9,8 W/m	115 lm/W	1.130 lm/m	90	F
Zuschnitt Cut	50013334T						

SPEZIFIKATIONEN | SPECIFICATIONS:

Rollenlänge | reel length:
500 cm (50 Segmente à 10 cm) | 50 segments à 10 cm

Schnittmaß | cut length: 100 mm

W/Zuschnitt | W/Cut: 0,98 W

Spannungsversorgung | voltage supply: 24 V DC, CV

LED-Anzahl pro Meter | no. LEDs per meter: 60

LED-Abstand | LED pitch: 16 mm

Abstrahlwinkel | beam angle: 120°

Anwendung: Außenbereich | Application: outdoors

Lebensdauer | lifetime:
L70/B50 > 60.000 h @ Tc < 80 °C

Binning: 3 SDCM, Single Bin

Tc-Temperatur | Tc Temperature: 80 °C

Max. Einspeiselänge | max. in-feed length: 1.090 cm

Bitte beachten Sie den wichtigen Hinweistext zu LEDLIGHT FLEX IP 66-MFC auf Seite 437. | Please observe the important information on LEDLIGHT FLEX IP 66-MFC on page 437.

Die EEK-Angabe bezieht sich jeweils auf die verbaute(n) Lichtquelle(n) | In each case, the EEK specification refers to the installed light source(s).

Passendes Zubehör siehe S. 238 ff. Wir empfehlen die Verwendung von mibenco®-Flüssiggummi (Art. Nr. 63500050). | suitable accessories see p. 238 et seq. We recommend the use of mibenco® liquid rubber (item no. 63500050).

TECHNISCHE ZEICHNUNG | TECHNICAL DRAWING

BESTELLUNG VON INDIVIDUELLEN LED-STREIFENLÄNGEN [ZUSCHNITT] - siehe Seite 149 | ORDERING INDIVIDUAL LED STRIP LENGTHS [CUT] - see page 149

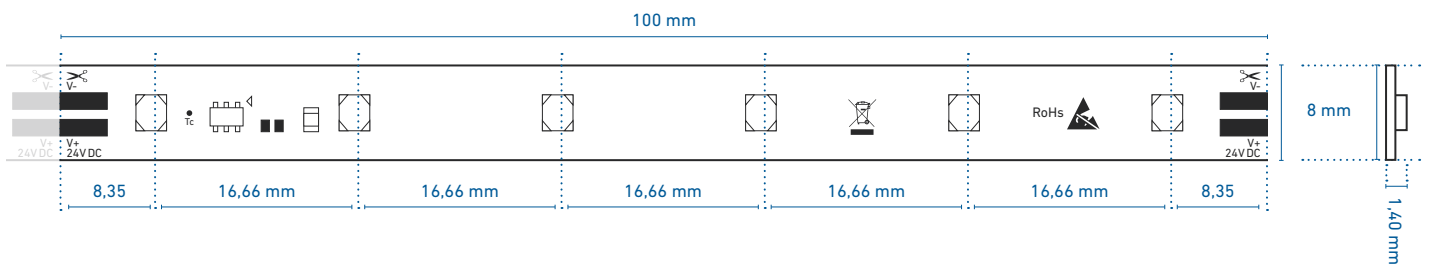

PROFILNUTZUNG MIT SICHTBAREN LICHTPUNKTEN | PROFILE USE WITH VISIBLE LIGHT POINTS

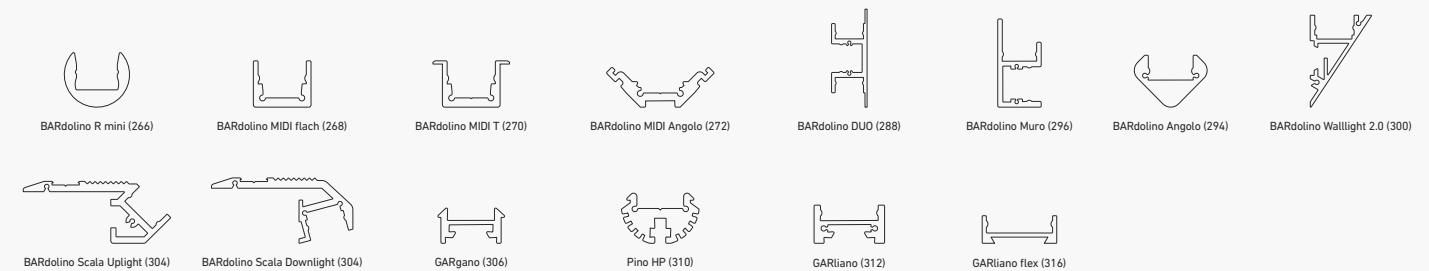

PROFILNUTZUNG MIT HOMOGENEM LICHT | PROFILE USE WITH HOMOGENEOUS LIGHTING

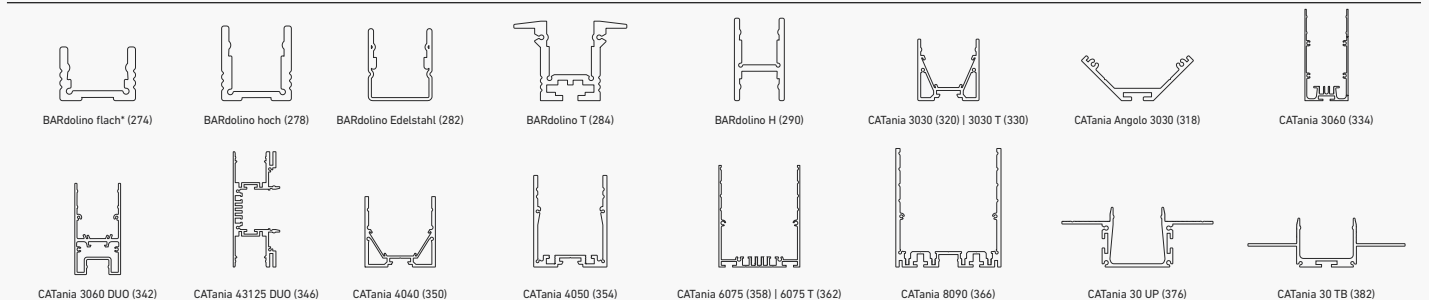

* = eine homogene Lichtlinie ist nur in Kombination mit einer hohen Abdeckung möglich | a uniform light line is only possible in combination with a high diffuser

** = nur in Kombination mit rechteckiger Abdeckung | only in combination with rectangular diffuser

@ max. Ta = 25 °C im Betrieb und Montagesituation Aufbau [Einbau bei CATania 30 UP und CATania 30 TB] ansonsten ggf. unzureichende Kühlung | @ max. Ta = 25 °C in operation and surface mounted installation [recessed installation with CATania 30 UP and CATania 30 TB] otherwise possibility of insufficient cooling

Bitte beachten: Unzureichende Kühlung beschädigt den LED-Streifen! Verarbeitungshinweise zu LEDlight flex siehe www.barthelme.de | Please note: insufficient cooling will damage the LED strips! Processing notes for LEDlight flex see www.barthelme.de

LEDlight flex 08 8 STANDARD 1500 2.0



Variante Variant	Artikel-Nr. Item no.	typ. Farbtemperatur typ. color temperature	typ. Watt/Meter	typ. Lumen/Watt	typ. Lumen/Meter	typ. CRI	EEK EEC
Rolle 1 Reel 1	50413528						
Rolle 2 Reel 2	50413628	2700 K	14,4 W/m	97 lm/W	1.400 lm/m	90	F
Zuschnitt Cut	50013528						
Rolle 1 Reel 1	50413533						
Rolle 2 Reel 2	50413633	3000 K	14,4 W/m	110 lm/W	1.580 lm/m	90	F
Zuschnitt Cut	50013533						
Rolle 1 Reel 1	50413534						
Rolle 2 Reel 2	50413634	4000 K	14,4 W/m	114 lm/W	1.640 lm/m	90	F
Zuschnitt Cut	50013534						

SPEZIFIKATIONEN | SPECIFICATIONS:

Rollenlänge 1 | reel length 1:
500 cm (100 Segmente à 5 cm) | 100 segments à 5 cm)

Rollenlänge 2 | reel length 2:
2.000 cm
(400 Segmente à 5 cm) | 400 segments à 5 cm)

Schnittmaß | cut length: 50 mm

W/Zuschnitt | W/Cut: 0,72 W

Spannungsversorgung | voltage supply: 24 V DC, CV

LED-Anzahl pro Meter | no. LEDs per meter: 120

LED-Abstand | LED pitch: 8 mm

Abstrahlwinkel | beam angle: 120°

Anwendung: Innenbereich | Application: indoors

Lebensdauer | lifetime:
L70/B50 > 60.000 h @ Tc < 80 °C

Binning: 3 SDCM, Single Bin

Tc-Temperatur | Tc Temperature: 80 °C

Max. Einspeislänge | max. in-feed length: 815 cm

¹Die EEK-Angabe bezieht sich jeweils auf die verbaute(n) Lichtquelle(n) | ¹In each case, the EEK specification refers to the installed light source(s).
Passendes Zubehör siehe S. 238 ff. | suitable accessories see p. 238 et seq.

TECHNISCHE ZEICHNUNG | TECHNICAL DRAWING

BESTELLUNG VON INDIVIDUELLEN LED-STREIFENLÄNGEN [ZUSCHNITT] - siehe Seite 149 | ORDERING INDIVIDUAL LED STRIP LENGTHS [CUT] - see page 149

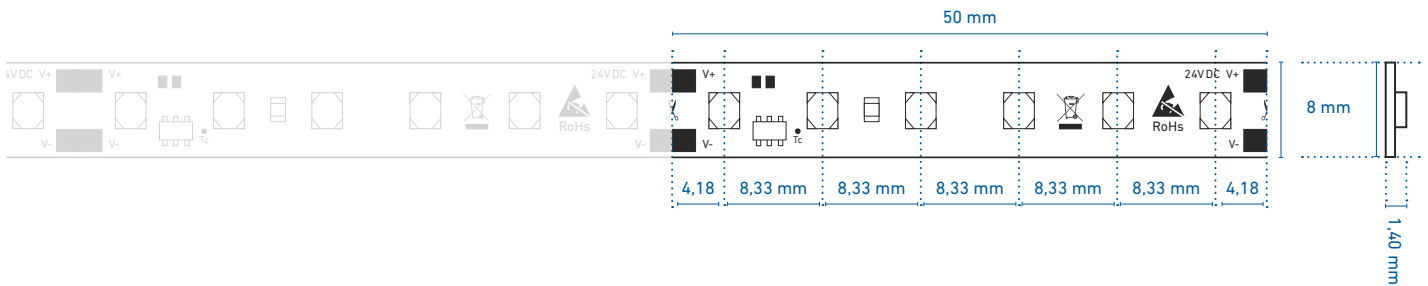

PROFILNUTZUNG MIT SICHTBAREN LICHTPUNKTEN | PROFILE USE WITH VISIBLE LIGHT POINTS

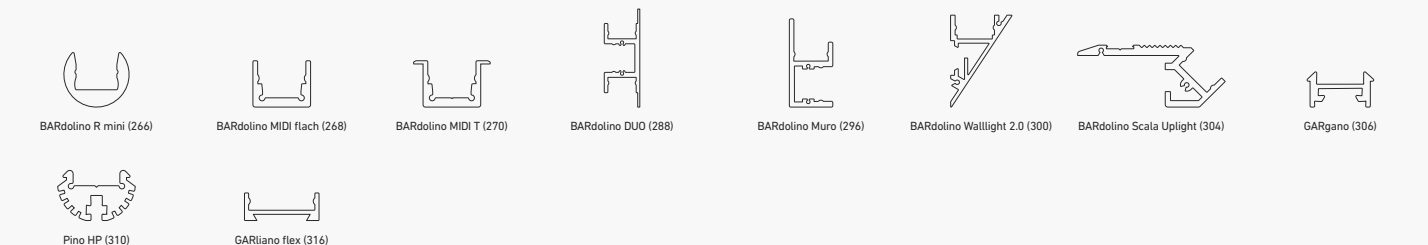

PROFILNUTZUNG MIT HOMOGENEM LICHT | PROFILE USE WITH HOMOGENEOUS LIGHTING

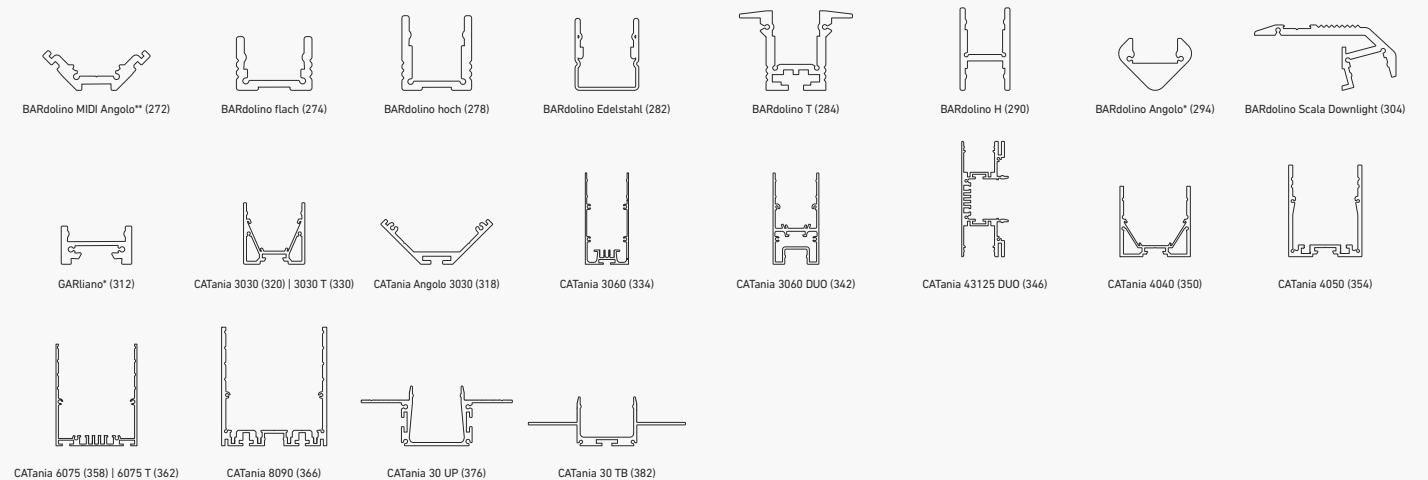

* = eine homogene Lichtlinie ist nur in Kombination mit einer hohen Abdeckung möglich | a uniform light line is only possible in combination with a high diffuser

** = nur in Kombination mit rechteckiger Abdeckung | only in combination with rectangular diffuser

@ max. Ta = 25 °C im Betrieb und Montagesituation Aufbau [Einbau bei CATania 30 UP und CATania 30 TB] ansonsten ggf. unzureichende Kühlung |

@ max. Ta = 25 °C in operation and surface mounted installation [recessed installation with CATania 30 UP and CATania 30 TB] otherwise possibility of insufficient cooling

Bitte beachten: Unzureichende Kühlung beschädigt den LED-Streifen! Verarbeitungshinweise zu LEDlight flex siehe www.barthelme.de | Please note: insufficient cooling will damage the LED strips! Processing notes for LEDlight flex see www.barthelme.de

LEDlight flex 08 8

STANDARD 1500 IP 66-MFC 2.0



Variante Variant	Artikel-Nr. Item no.	typ. Farbtemperatur typ. color temperature	typ. Watt/Meter	typ. Lumen/Watt	typ. Lumen/Meter	typ. CRI	EEK EEC
Rolle Reel	50413528T	2700 K	14,4 W/m	97 lm/W	1.400 lm/m	90	F
Zuschnitt Cut	50013528T						
Rolle Reel	50413533T	3000 K	14,4 W/m	110 lm/W	1.580 lm/m	90	F
Zuschnitt Cut	50013533T						
Rolle Reel	50413534T	4000 K	14,4 W/m	114 lm/W	1.640 lm/m	90	F
Zuschnitt Cut	50013534T						

SPEZIFIKATIONEN | SPECIFICATIONS:

Rollenlänge 1 | reel length 1:
500 cm (100 Segmente à 5 cm) | 100 segments à 5 cm)

Schnittmaß | cut length: 50 mm

W/Zuschnitt | W/Cut: 0,72 W

Spannungsversorgung | voltage supply: 24 V DC, CV

LED-Anzahl pro Meter | no. LEDs per meter: 120

LED-Abstand | LED pitch: 8 mm

Abstrahlwinkel | beam angle: 120°

Anwendung: Außenbereich | Application: outdoors

Lebensdauer | lifetime:
L70/B50 > 60.000 h @ Tc < 80 °C

Binning: 3 SDCM, Single Bin

Tc-Temperatur | Tc Temperature: 80 °C

Max. Einspeiselänge | max. in-feed length: 815 cm

Bitte beachten Sie den wichtigen Hinweistext zu LEDLIGHT FLEX IP 66-MFC auf Seite 437. | Please observe the important information on LEDLIGHT FLEX IP 66-MFC on page 437.

Die EEK-Angabe bezieht sich jeweils auf die verbaute(n) Lichtquelle(n) | In each case, the EEK specification refers to the installed light source(s).

Passendes Zubehör siehe S. 238 ff. Wir empfehlen die Verwendung von mibenco®-Flüssiggummi (Art. Nr. 63500050). | suitable accessories see p. 238 et seq. We recommend the use of mibenco® liquid rubber (item no. 63500050).

TECHNISCHE ZEICHNUNG | TECHNICAL DRAWING

BESTELLUNG VON INDIVIDUELLEN LED-STREIFENLÄNGEN [ZUSCHNITT] - siehe Seite 149 | ORDERING INDIVIDUAL LED STRIP LENGTHS [CUT] - see page 149

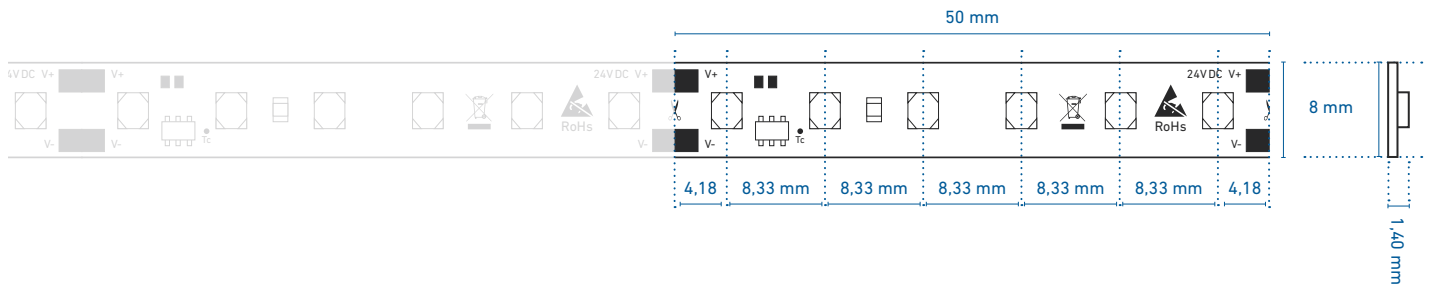

PROFILNUTZUNG MIT SICHTBAREN LICHTPUNKTEN | PROFILE USE WITH VISIBLE LIGHT POINTS

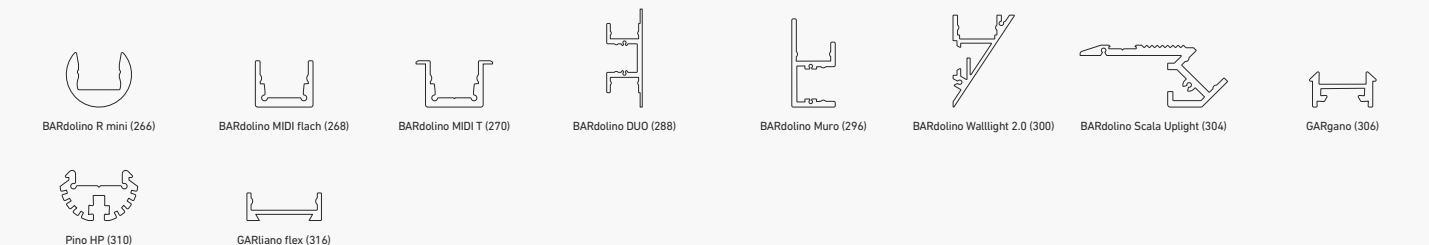

PROFILNUTZUNG MIT HOMOGENEM LICHT | PROFILE USE WITH HOMOGENEOUS LIGHTING

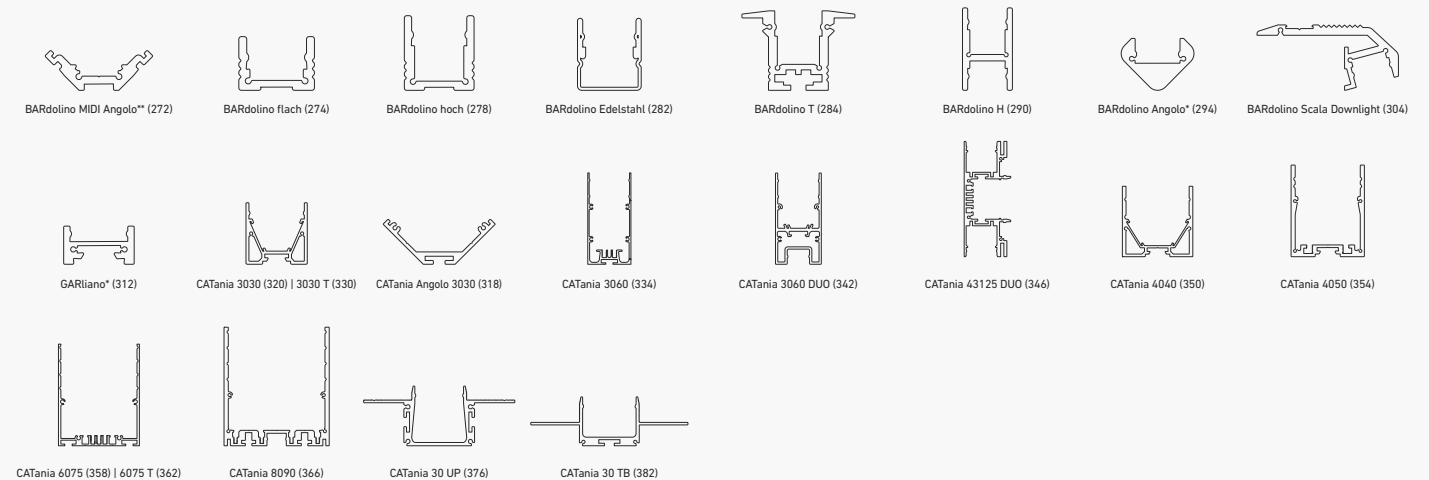

* = eine homogene Lichtlinie ist nur in Kombination mit einer hohen Abdeckung möglich | a uniform light line is only possible in combination with a high diffuser

** = nur in Kombination mit rechteckiger Abdeckung | only in combination with rectangular diffuser

@ max. Ta = 25 °C im Betrieb und Montagesituation Aufbau [Einbau bei CATania 30 UP und CATania 30 TB] ansonsten ggf. unzureichende Kühlung | @ max. Ta = 25 °C in operation and surface mounted installation [recessed installation with CATania 30 UP and CATania 30 TB] otherwise possibility of insufficient cooling

Bitte beachten: Unzureichende Kühlung beschädigt den LED-Streifen! Verarbeitungshinweise zu LEDlight flex siehe www.barthelme.de | Please note: insufficient cooling will damage the LED strips! Processing notes for LEDlight flex see www.barthelme.de

LEDlight flex 08 8 STANDARD 2000 2.0



Variante Variant	Artikel-Nr. Item no.	typ. Farbtemperatur typ. color temperature	typ. Watt/Meter	typ. Lumen/Watt	typ. Lumen/Meter	typ. CRI	EEK EEC
Rolle 1 Reel 1	50413728						
Rolle 2 Reel 2	50413828	2700 K	19,7 W/m	94 lm/W	1.860 lm/m	90	F
Zuschnitt Cut	50013728						
Rolle 1 Reel 1	50413733						
Rolle 2 Reel 2	50413833	3000 K	19,7 W/m	109 lm/W	2.150 lm/m	90	F
Zuschnitt Cut	50013733						
Rolle 1 Reel 1	50413734						
Rolle 2 Reel 2	50413834	4000 K	19,7 W/m	111 lm/W	2.190 lm/m	90	F
Zuschnitt Cut	50013734						

SPEZIFIKATIONEN | SPECIFICATIONS:

Rollenlänge 1 | reel length 1:
500 cm (100 Segmente à 5 cm) | 100 segments à 5 cm)

Rollenlänge 2 | reel length 2:
2.000 cm
(400 Segmente à 5 cm) | 400 segments à 5 cm)

Schnittmaß | cut length: 50 mm

W/Zuschnitt | W/Cut: 0,98 W

Spannungsversorgung | voltage supply: 24 V DC, CV

LED-Anzahl pro Meter | no. LEDs per meter: 120

LED-Abstand | LED pitch: 8 mm

Abstrahlwinkel | beam angle: 120°

Anwendung: Innenbereich | Application: indoors

Lebensdauer | lifetime:
L70/B50 > 60.000 h @ Tc < 80 °C

Binning: 3 SDCM, Single Bin

Tc-Temperatur | Tc Temperature: 80 °C

Max. Einspeislänge | max. in-feed length: 680 cm

¹Die EEK-Angabe bezieht sich jeweils auf die verbaute(n) Lichtquelle(n) | ¹In each case, the EEK specification refers to the installed light source(s).
Passendes Zubehör siehe S. 238 ff. | suitable accessories see p. 238 et seq.

TECHNISCHE ZEICHNUNG | TECHNICAL DRAWING

BESTELLUNG VON INDIVIDUELLEN LED-STREIFENLÄNGEN [ZUSCHNITT] - siehe Seite 149 | ORDERING INDIVIDUAL LED STRIP LENGTHS [CUT] - see page 149

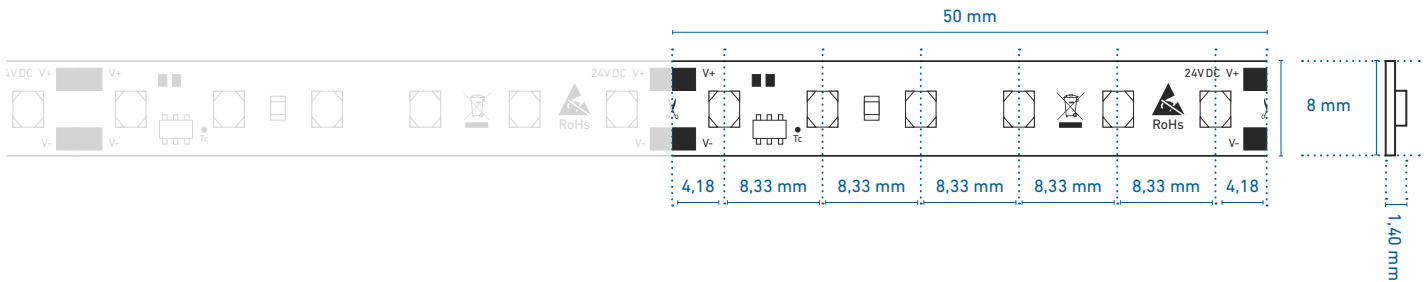

PROFILNUTZUNG MIT SICHTBAREN LICHTPUNKTEN | PROFILE USE WITH VISIBLE LIGHT POINTS

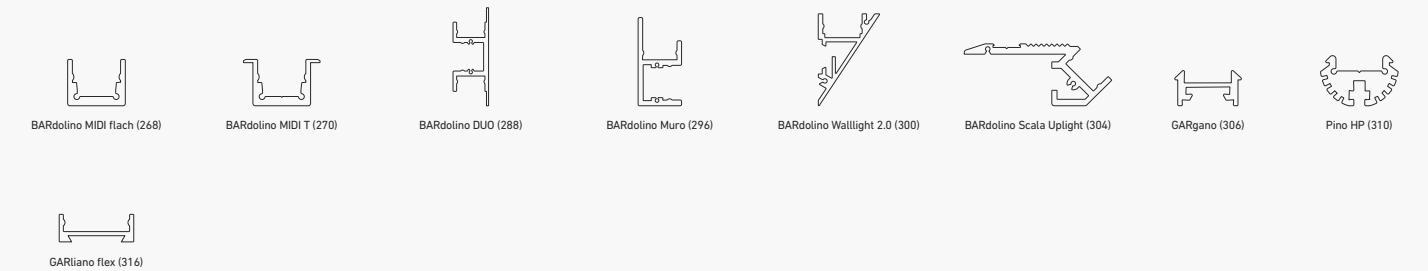

PROFILNUTZUNG MIT HOMOGENEM LICHT | PROFILE USE WITH HOMOGENEOUS LIGHTING

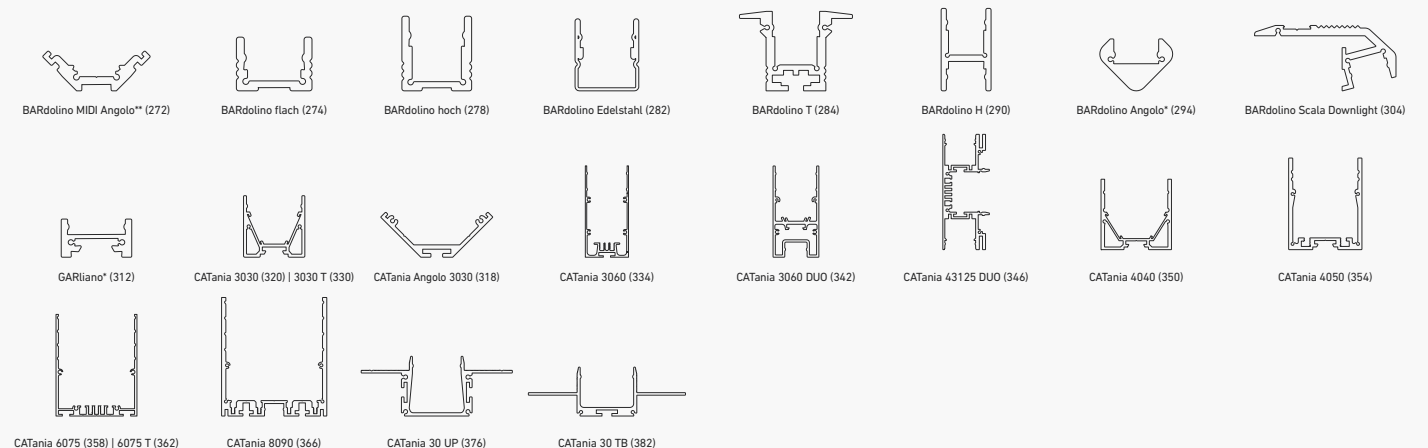

* = eine homogene Lichtlinie ist nur in Kombination mit einer hohen Abdeckung möglich | a uniform light line is only possible in combination with a high diffuser
** = nur in Kombination mit rechteckiger Abdeckung | only in combination with rectangular diffuser

@ max. Ta = 25 °C im Betrieb und Montagesituation Aufbau [Einbau bei CATania 30 UP und CATania 30 TB] ansonsten ggf. unzureichende Kühlung |
@ max. Ta = 25 °C in operation and surface mounted installation [recessed installation with CATania 30 UP and CATania 30 TB] otherwise possibility of insufficient cooling

Bitte beachten: Unzureichende Kühlung beschädigt den LED-Streifen! Verarbeitungshinweise zu LEDlight flex siehe www.barthelme.de | Please note: insufficient cooling will damage the LED strips! Processing notes for LEDlight flex see www.barthelme.de

LEDlight flex 08 8

STANDARD 2000 IP 66-MFC 2.0



Variante Variant	Artikel-Nr. Item no.	typ. Farbtemperatur typ. color temperature	typ. Watt/Meter	typ. Lumen/Watt	typ. Lumen/Meter	typ. CRI	EEK EEC
Rolle Reel	50413728T	2700 K	19,7 W/m	94 lm/W	1.860 lm/m	90	F
Zuschnitt Cut	50013728T						
Rolle Reel	50413733T	3000 K	19,7 W/m	109 lm/W	2.150 lm/m	90	F
Zuschnitt Cut	50013733T						
Rolle Reel	50413734T	4000 K	19,7 W/m	111 lm/W	2.190 lm/m	90	F
Zuschnitt Cut	50013734T						

SPEZIFIKATIONEN | SPECIFICATIONS:

Rollenlänge 1 | reel length 1:
500 cm (100 Segmente à 5 cm) | 100 segments à 5 cm)

Schnittmaß | cut length: 50 mm

W/Zuschnitt | W/Cut: 0,98 W

Spannungsversorgung | voltage supply: 24 V DC, CV

LED-Anzahl pro Meter | no. LEDs per meter: 120

LED-Abstand | LED pitch: 8 mm

Abstrahlwinkel | beam angle: 120°

Anwendung: Außenbereich | Application: outdoors

Lebensdauer | lifetime:
L70/B50 > 60.000 h @ Tc < 80 °C

Binning: 3 SDCM, Single Bin

Tc-Temperatur | Tc Temperature: 80 °C

Max. Einspeiselänge | max. in-feed length: 680 cm

Bitte beachten Sie den wichtigen Hinweistext zu LEDLIGHT FLEX IP 66-MFC auf Seite 437. | Please observe the important information on LEDLIGHT FLEX IP 66-MFC on page 437.

Die EEK-Angabe bezieht sich jeweils auf die verbaute(n) Lichtquelle(n) | In each case, the EEK specification refers to the installed light source(s).

Passendes Zubehör siehe S. 238 ff. Wir empfehlen die Verwendung von mibenco®-Flüssiggummi (Art. Nr. 63500050). | suitable accessories see p. 238 et seq. We recommend the use of mibenco® liquid rubber (item no. 63500050).

TECHNISCHE ZEICHNUNG | TECHNICAL DRAWING

BESTELLUNG VON INDIVIDUELLEN LED-STREIFENLÄNGEN [ZUSCHNITT] - siehe Seite 149 | ORDERING INDIVIDUAL LED STRIP LENGTHS [CUT] - see page 149

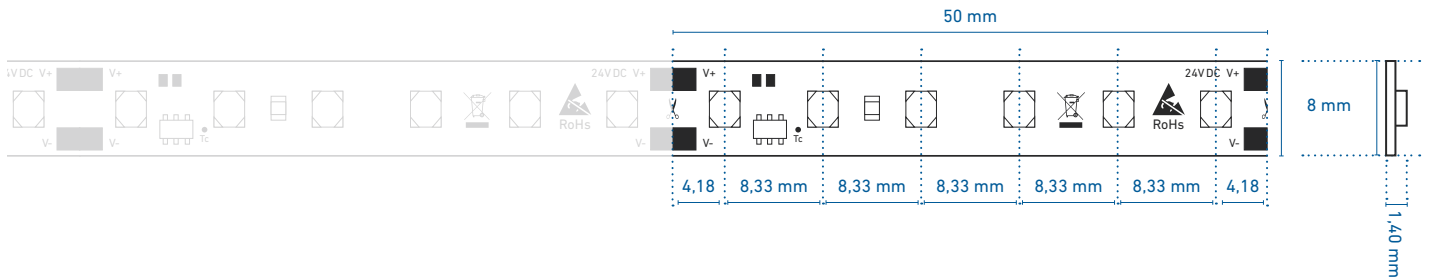

PROFILNUTZUNG MIT SICHTBAREN LICHTPUNKTEN | PROFILE USE WITH VISIBLE LIGHT POINTS

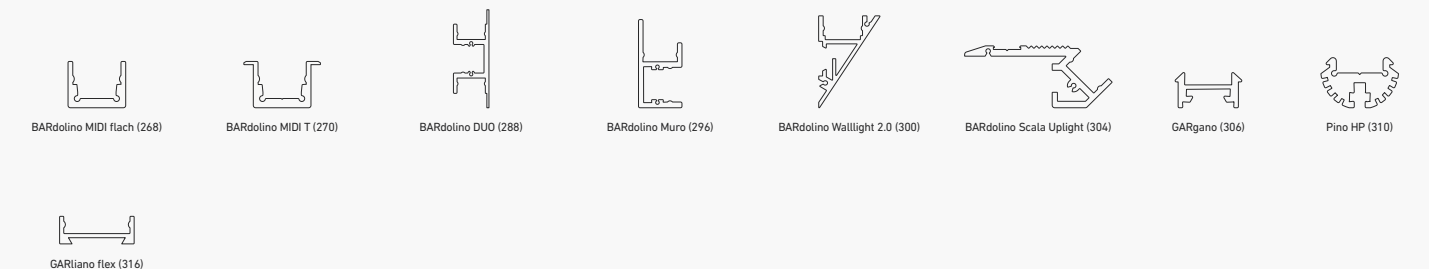

PROFILNUTZUNG MIT HOMOGENEM LICHT | PROFILE USE WITH HOMOGENEOUS LIGHTING

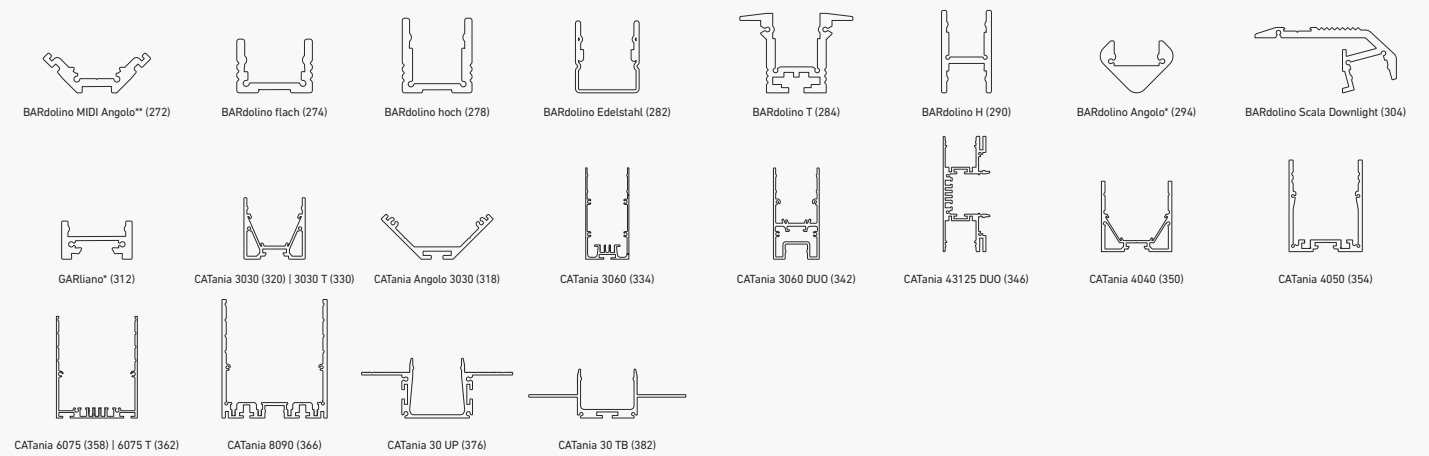

* = eine homogene Lichtlinie ist nur in Kombination mit einer hohen Abdeckung möglich | a uniform light line is only possible in combination with a high diffuser

** = nur in Kombination mit rechteckiger Abdeckung | only in combination with rectangular diffuser

@ max. Ta = 25 °C im Betrieb und Montagesituation Aufbau [Einbau bei CATania 30 UP und CATania 30 TB] ansonsten ggf. unzureichende Kühlung | @ max. Ta = 25 °C in operation and surface mounted installation (recessed installation with CATania 30 UP and CATania 30 TB) otherwise possibility of insufficient cooling

Bitte beachten: Unzureichende Kühlung beschädigt den LED-Streifen! Verarbeitungshinweise zu LEDlight flex siehe www.barthelme.de | Please note: insufficient cooling will damage the LED strips! Processing notes for LEDlight flex see www.barthelme.de

LEDlight flex 08 8 STANDARD 3000 2.0



Variante Variant	Artikel-Nr. Item no.	typ. Farbtemperatur typ. color temperature	typ. Watt/Meter	typ. Lumen/Watt	typ. Lumen/Meter	typ. CRI	EEK EEC
Rolle 1 Reel 1	50413928						
Rolle 2 Reel 2	50414028	2700 K	28,8 W/m	97 lm/W	2.800 lm/m	90	F
Zuschnitt Cut	50013928						
Rolle 1 Reel 1	50413933						
Rolle 2 Reel 2	50414033	3000 K	28,8 W/m	102 lm/W	2.940 lm/m	90	F
Zuschnitt Cut	50013933						
Rolle 1 Reel 1	50413934						
Rolle 2 Reel 2	50414034	4000 K	28,8 W/m	108 lm/W	3.120 lm/m	90	F
Zuschnitt Cut	50013934						

SPEZIFIKATIONEN | SPECIFICATIONS:

Rollenlänge 1 | reel length 1:
500 cm (100 Segmente à 5 cm) | 100 segments à 5 cm)

Rollenlänge 2 | reel length 2:
2.000 cm
(400 Segmente à 5 cm) | 400 segments à 5 cm)

Schnittmaß | cut length: 50 mm

W/Zuschnitt | W/Cut: 1,44 W

Spannungsversorgung | voltage supply: 24 V DC, CV

LED-Anzahl pro Meter | no. LEDs per meter: 120

LED-Abstand | LED pitch: 8 mm

Abstrahlwinkel | beam angle: 120°

Anwendung: Innenbereich | Application: indoors

Lebensdauer | lifetime:
L70/B50 > 60.000 h @ Tc < 80 °C

Binning: 3 SDCM, Single Bin

Tc-Temperatur | Tc Temperature: 80 °C

Max. Einspeislänge | max. in-feed length: 520 cm

¹Die EEK-Angabe bezieht sich jeweils auf die verbaute(n) Lichtquelle(n) | ¹In each case, the EEK specification refers to the installed light source(s).
Passendes Zubehör siehe S. 238 ff. | suitable accessories see p. 238 et seq.

TECHNISCHE ZEICHNUNG | TECHNICAL DRAWING

BESTELLUNG VON INDIVIDUELLEN LED-STREIFENLÄNGEN [ZUSCHNITT] - siehe Seite 149 | ORDERING INDIVIDUAL LED STRIP LENGTHS [CUT] - see page 149

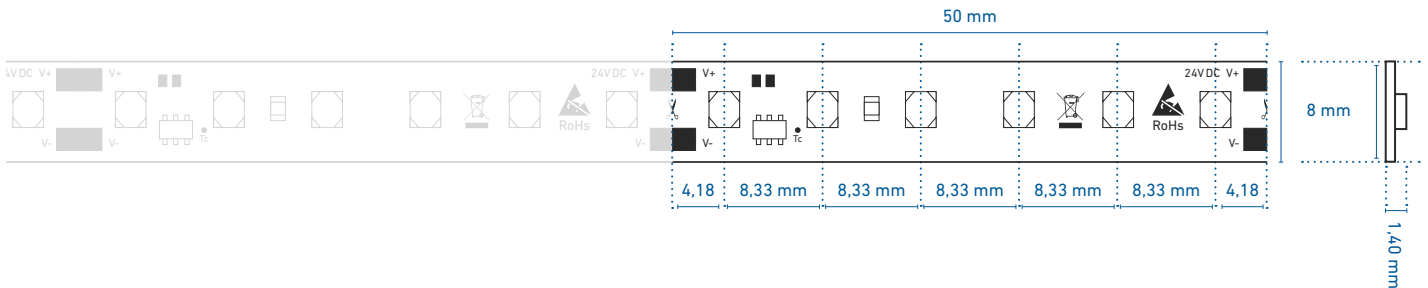

PROFILNUTZUNG MIT SICHTBAREN LICHTPUNKTEN | PROFILE USE WITH VISIBLE LIGHT POINTS

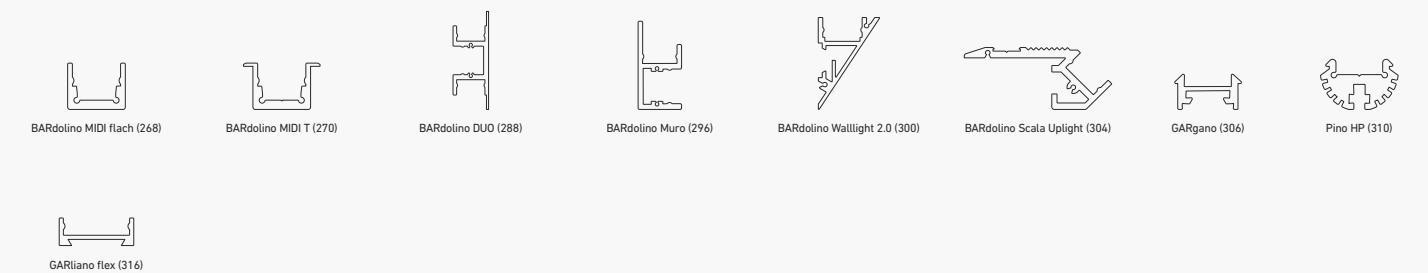

PROFILNUTZUNG MIT HOMOGENEM LICHT | PROFILE USE WITH HOMOGENEOUS LIGHTING

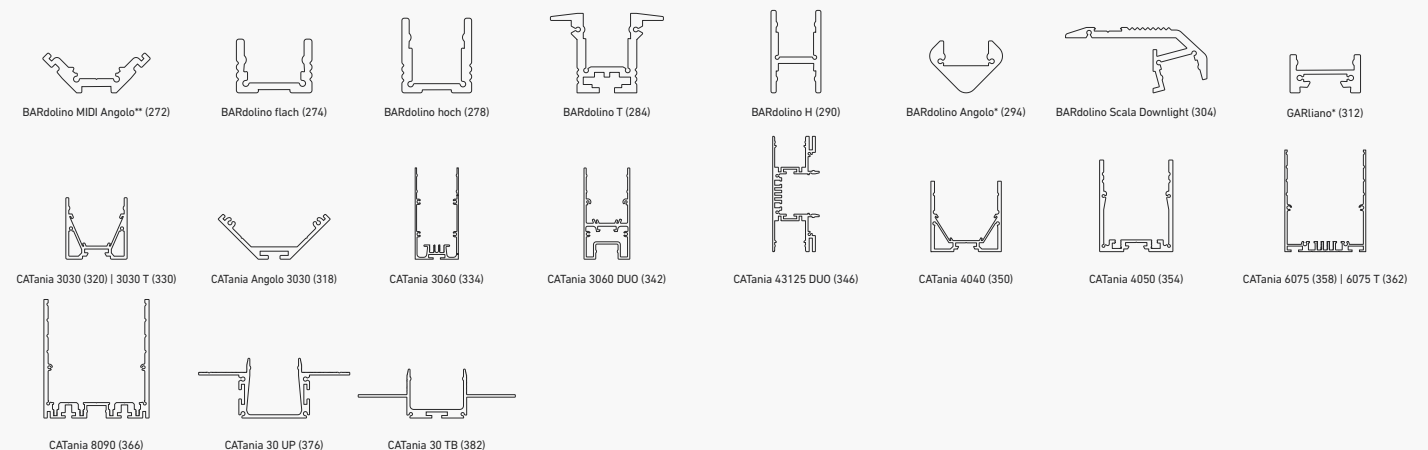

* = eine homogene Lichtlinie ist nur in Kombination mit einer hohen Abdeckung möglich | a uniform light line is only possible in combination with a high diffuser

** = nur in Kombination mit rechteckiger Abdeckung | only in combination with rectangular diffuser

@ max. Ta = 25 °C im Betrieb und Montagesituation Aufbau [Einbau bei CATania 30 UP und CATania 30 TB] ansonsten ggf. unzureichende Kühlung |

@ max. Ta = 25 °C in operation and surface mounted installation [recessed installation with CATania 30 UP and CATania 30 TB] otherwise possibility of insufficient cooling

Bitte beachten: Unzureichende Kühlung beschädigt den LED-Streifen! Verarbeitungshinweise zu LEDlight flex siehe www.barthelme.de | Please note: insufficient cooling will damage the LED strips! Processing notes for LEDlight flex see www.barthelme.de

LEDlight flex 08 8

STANDARD 3000 IP 66-MFC 2.0



Variante Variant	Artikel-Nr. Item no.	typ. Farbtemperatur typ. color temperature	typ. Watt/Meter	typ. Lumen/Watt	typ. Lumen/Meter	typ. CRI	EEK EEC
Rolle Reel	50413928T	2700 K	28,8 W/m	97 lm/W	2.800 lm/m	90	F
Zuschnitt Cut	50013928T						
Rolle Reel	50413933T	3000 K	28,8 W/m	102 lm/W	2.940 lm/m	90	F
Zuschnitt Cut	50013933T						
Rolle Reel	50413934T	4000 K	28,8 W/m	108 lm/W	3.120 lm/m	90	F
Zuschnitt Cut	50013934T						

SPEZIFIKATIONEN | SPECIFICATIONS:

Rollenlänge 1 | reel length 1:
500 cm (100 Segmente à 5 cm) | 100 segments à 5 cm)

Schnittmaß | cut length: 50 mm

W/Zuschnitt | W/Cut: 1,44 W

Spannungsversorgung | voltage supply: 24 V DC, CV

LED-Anzahl pro Meter | no. LEDs per meter: 120

LED-Abstand | LED pitch: 8 mm

Abstrahlwinkel | beam angle: 120°

Anwendung: Außenbereich | Application: outdoors

Lebensdauer | lifetime:
L70/B50 > 60.000 h @ Tc < 80 °C

Binning: 3 SDCM, Single Bin

Tc-Temperatur | Tc Temperature: 80 °C

Max. Einspeiselänge | max. in-feed length: 520 cm

Bitte beachten Sie den wichtigen Hinweistext zu LEDLIGHT FLEX IP 66-MFC auf Seite 437. | Please observe the important information on LEDLIGHT FLEX IP 66-MFC on page 437.

* Die EEK-Angabe bezieht sich jeweils auf die verbaute(n) Lichtquelle(n) | * In each case, the EEK specification refers to the installed light source(s).

Passendes Zubehör siehe S. 238 ff. Wir empfehlen die Verwendung von mibenco®-Flüssiggummi (Art. Nr. 63500050). | suitable accessories see p. 238 et seq. We recommend the use of mibenco® liquid rubber (item no. 63500050).

TECHNISCHE ZEICHNUNG | TECHNICAL DRAWING

BESTELLUNG VON INDIVIDUELLEN LED-STREIFENLÄNGEN [ZUSCHNITT] - siehe Seite 149 | ORDERING INDIVIDUAL LED STRIP LENGTHS [CUT] - see page 149

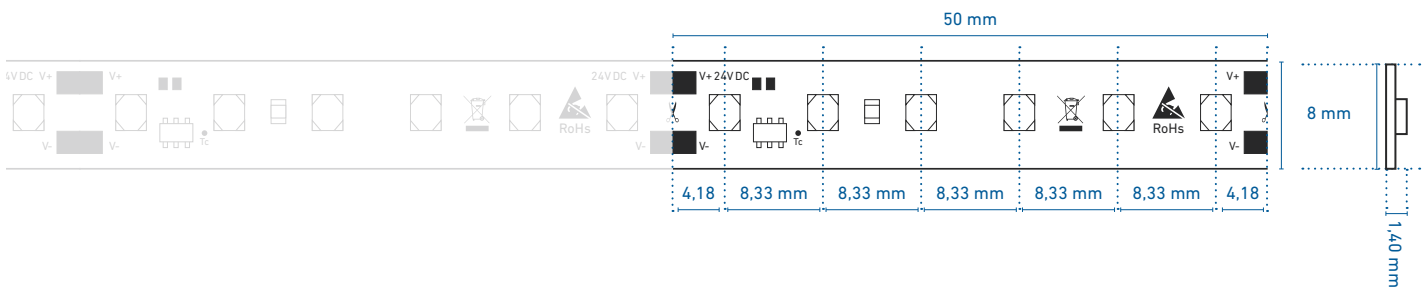

PROFILNUTZUNG MIT SICHTBAREN LICHTPUNKTEN | PROFILE USE WITH VISIBLE LIGHT POINTS

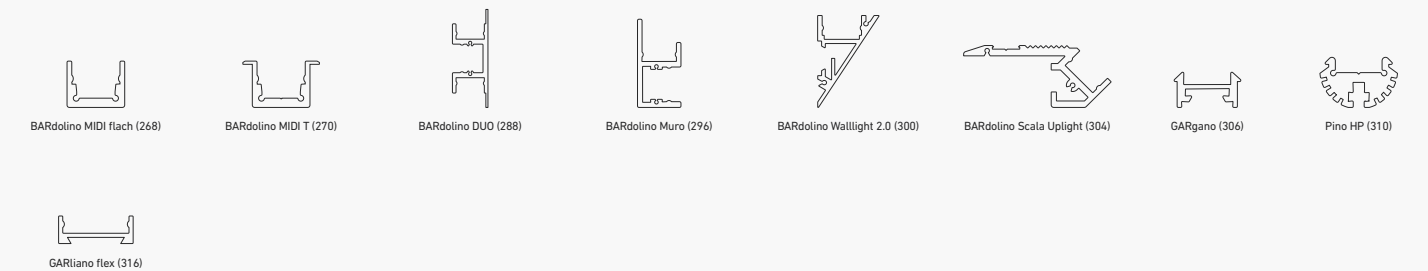

PROFILNUTZUNG MIT HOMOGENEM LICHT | PROFILE USE WITH HOMOGENEOUS LIGHTING

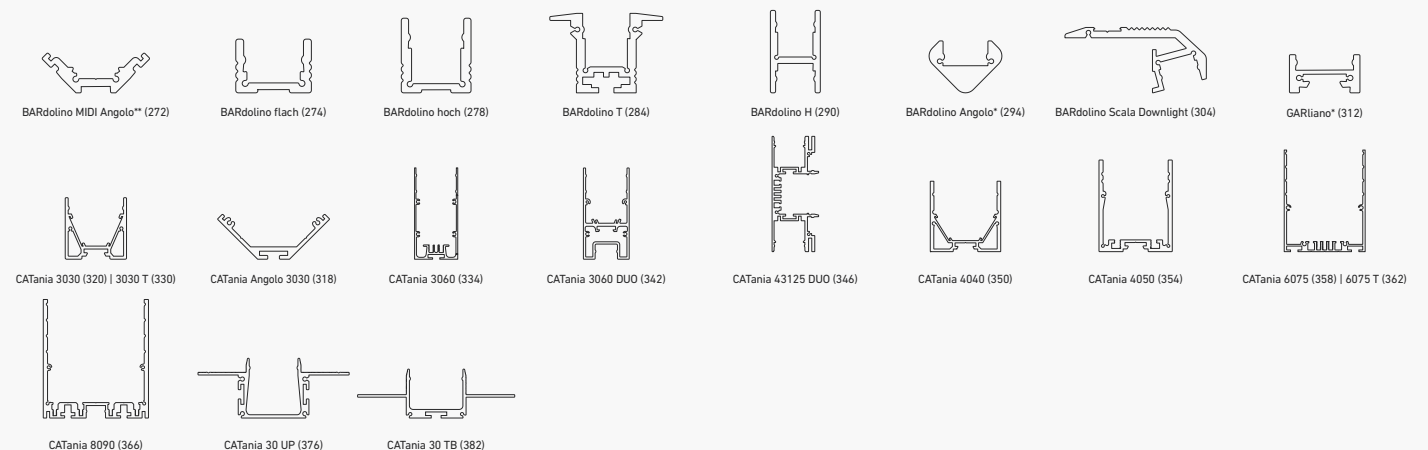

* = eine homogene Lichtlinie ist nur in Kombination mit einer hohen Abdeckung möglich | a uniform light line is only possible in combination with a high diffuser

** = nur in Kombination mit rechteckiger Abdeckung | only in combination with rectangular diffuser

@ max. Ta = 25 °C im Betrieb und Montagesituation Aufbau [Einbau bei CATania 30 UP und CATania 30 TB] ansonsten ggf. unzureichende Kühlung | @ max. Ta = 25 °C in operation and surface mounted installation [recessed installation with CATania 30 UP and CATania 30 TB] otherwise possibility of insufficient cooling

@ max. Ta = 25 °C in operation and surface mounted installation [recessed installation with CATania 30 UP and CATania 30 TB] otherwise possibility of insufficient cooling

Bitte beachten: Unzureichende Kühlung beschädigt den LED-Streifen! Verarbeitungshinweise zu LEDlight flex siehe www.barthelme.de | Please note: insufficient cooling will damage the LED strips! Processing notes for LEDlight flex see www.barthelme.de

LEDlight flex 16 10 STANDARD RGB



Variante Variant	Artikel-Nr. Item no.	typ. Farbtemperatur typ. color temperature	typ. Watt/Meter	typ. Lumen/Watt	typ. Lumen/Meter	typ. CRI	EEK EEC
Rolle Reel	50510531	■ ■ ■	15 W/m	26 lm/W	R: 84 lm/m G: 238 lm/m B: 62 lm/m	---	---
Zuschnitt Cut	50000531						

¹ Die verbaute Lichtquelle fällt nicht unter die Effizienzzeichnungsspflicht gemäß (EU) VO 2019/2015 |
¹ The installed light source does not fall under the efficiency labeling obligation according to (EU) VO 2019/2015
 Passendes Zubehör siehe S. 238 ff. | suitable accessories see p. 238 et seq.

SPEZIFIKATIONEN | SPECIFICATIONS:
Rollenlänge 1 | reel length 1:
 510 cm (51 Segmente à 10 cm) | 51 segments à 10 cm)
Schnittmaß | cut length: 100 mm
W/Zuschnitt | W/Cut: 1,50 W
Spannungsversorgung | voltage supply: 24 V DC, CV
LED-Anzahl pro Meter | no. LEDs per meter: 60
LED-Abstand | LED pitch: 16 mm
Abstrahlwinkel | beam angle: 120°
Anwendung: Innenbereich | Application: indoors
Lebensdauer | lifetime:
 L70/B50 > 30.000 h @ Tc < 45 °C
Tc-Temperatur | Tc Temperature: 45 °C
Max. Einspeislänge | max. in-feed length: 750 cm

TECHNISCHE ZEICHNUNG | TECHNICAL DRAWING

BESTELLUNG VON INDIVIDUELLEN LED-STREIFENLÄNGEN [ZUSCHNITT] - siehe Seite 149 | ORDERING INDIVIDUAL LED STRIP LENGTHS [CUT] - see page 149

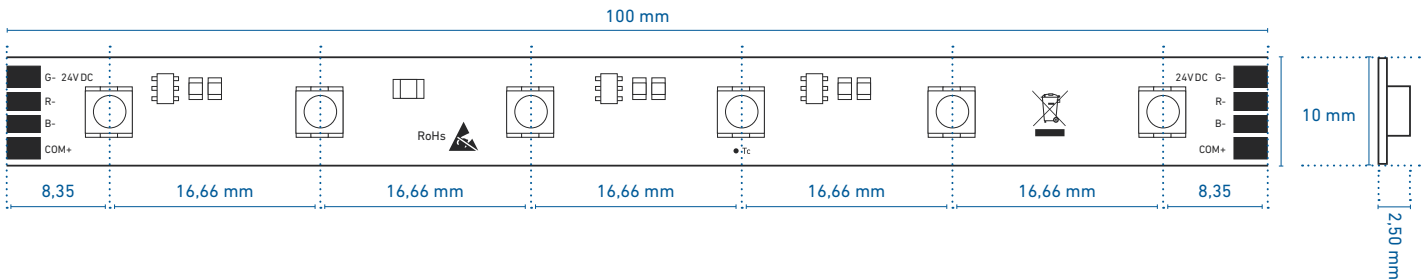

PROFILNUTZUNG MIT SICHTBAREN LICHTPUNKTEN | PROFILE USE WITH VISIBLE LIGHT POINTS

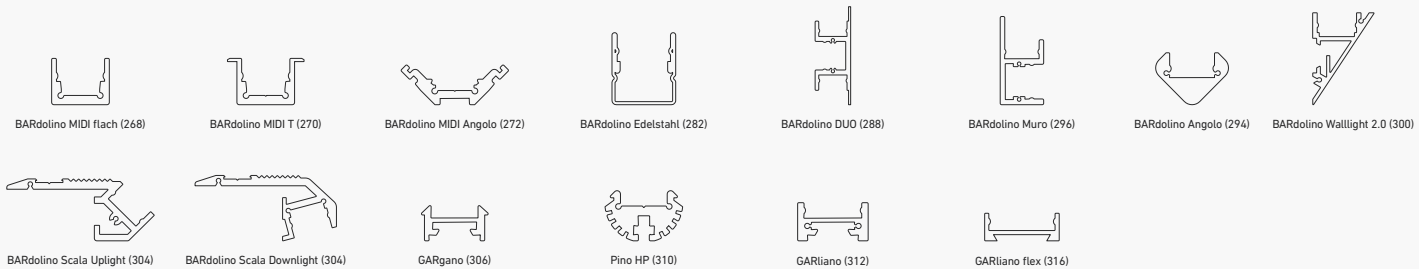

PROFILNUTZUNG MIT HOMOGENEM LICHT | PROFILE USE WITH HOMOGENEOUS LIGHTING

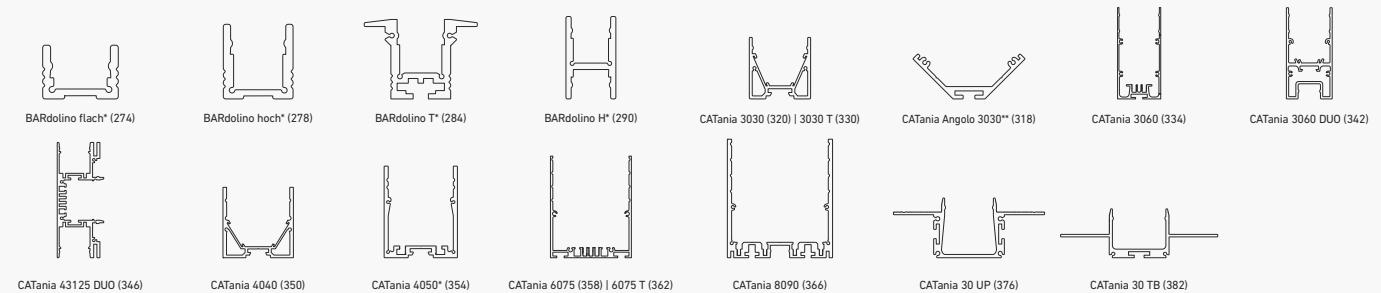

* = eine homogene Lichtlinie ist nur in Kombination mit einer hohen Abdeckung möglich | a uniform light line is only possible in combination with a high diffuser
 ** = nur in Kombination mit rechteckiger Abdeckung | only in combination with rectangular diffuser
 @ max. Ta = 25 °C im Betrieb und Montagesituation Aufbau [Einbau bei CATania 30 UP und CATania 30 TB] ansonsten ggf. unzureichende Kühlung |
 @ max. Ta = 25 °C in operation and surface mounted installation [recessed installation with CATania 30 UP and CATania 30 TB] otherwise possibility of insufficient cooling
 Bitte beachten: Unzureichende Kühlung beschädigt den LED-Streifen! Verarbeitungshinweise zu LEDlight flex siehe www.barthelme.de | Please note: insufficient cooling will damage the LED strips! Processing notes for LEDlight flex see www.barthelme.de

LEDlight flex 16 10

STANDARD RGB IP 66-MFC



Variante Variant	Artikel-Nr. Item no.	typ. Farbtemperatur typ. color temperature	typ. Watt/Meter	typ. Lumen/Watt	typ. Lumen/Meter	typ. CRI	EEK EEC
Rolle Reel	50510531T	■ ■ ■	15 W/m	26 lm/W	R: 84 lm/m G: 238 lm/m B: 62 lm/m	---	---
Zuschnitt Cut	50000531T						

SPEZIFIKATIONEN | SPECIFICATIONS:

Rollenlänge 1 | reel length 1:
510 cm (51 Segmente à 10 cm) | 51 segments à 10 cm

Schnittmaß | cut length: 100 mm

W/Zuschnitt | W/Cut: 1,50 W

Spannungsversorgung | voltage supply: 24 V DC, CV

LED-Anzahl pro Meter | no. LEDs per meter: 60

LED-Abstand | LED pitch: 16 mm

Abstrahlwinkel | beam angle: 120°

Anwendung: Außenbereich | Application: outdoors

Lebensdauer | lifetime:
L70/B50 > 30.000 h @ Tc < 45 °C

Tc-Temperatur | Tc Temperature: 45 °C

Max. Einspeiselänge | max. in-feed length: 750 cm

Bitte beachten Sie den wichtigen Hinweistext zu LEDLIGHT FLEX IP 66-MFC auf Seite 437. |

Please observe the important information on LEDLIGHT FLEX IP 66-MFC on page 437.

¹ Die verbaute Lichtquelle fällt nicht unter die Effizienzkenzeichnungspflicht gemäß (EU) VO 2019/2015 |

¹ The installed light source does not fall under the efficiency labeling obligation according to (EU) VO 2019/2015

Passendes Zubehör siehe S. 238 ff. Wir empfehlen die Verwendung von mibenco®-Flüssiggummi (Art. Nr. 63500050). |
suitable accessories see p. 238 et seq. We recommend the use of mibenco® liquid rubber (item no. 63500050).

TECHNISCHE ZEICHNUNG | TECHNICAL DRAWING

BESTELLUNG VON INDIVIDUELLEN LED-STREIFENLÄNGEN [ZUSCHNITT] - siehe Seite 149 | ORDERING INDIVIDUAL LED STRIP LENGTHS [CUT] - see page 149

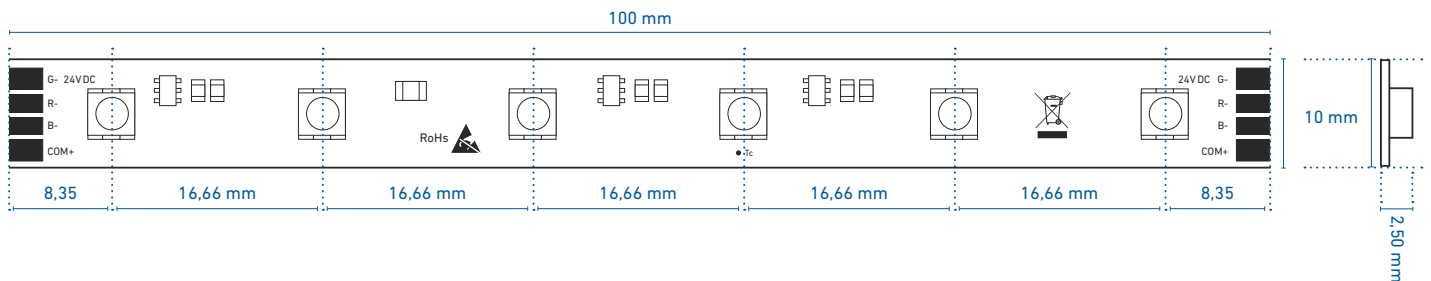

STANDARD
LED-STREIFEN
LED STRIPS

PROFILNUTZUNG MIT SICHTBAREN LICHTPUNKTEN | PROFILE USE WITH VISIBLE LIGHT POINTS

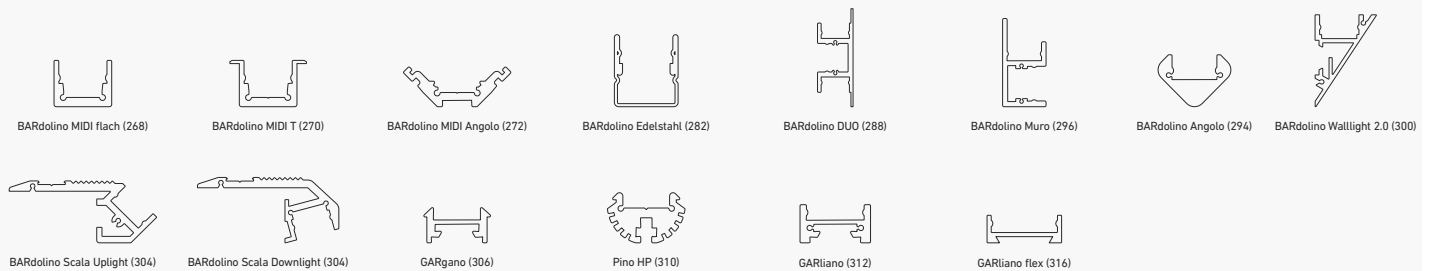

PROFILNUTZUNG MIT HOMOGENEM LICHT | PROFILE USE WITH HOMOGENEOUS LIGHTING

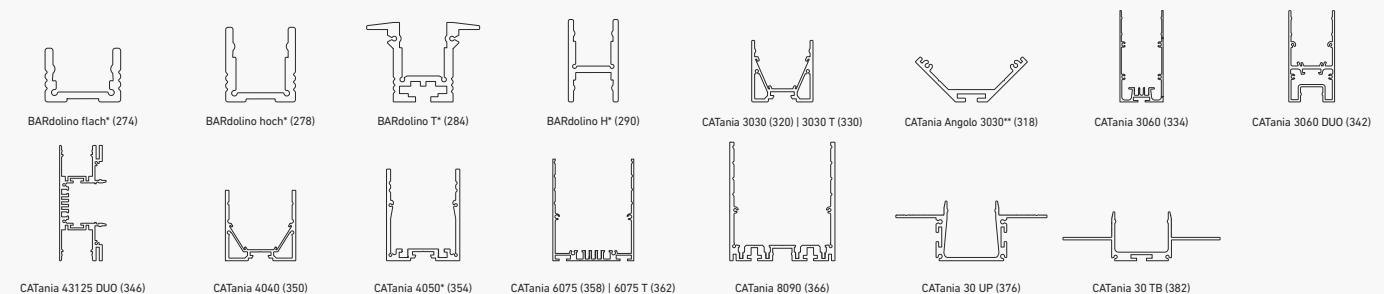

* = eine homogene Lichtlinie ist nur in Kombination mit einer hohen Abdeckung möglich | a uniform light line is only possible in combination with a high diffuser

** = nur in Kombination mit rechteckiger Abdeckung | only in combination with rectangular diffuser

@ max. Ta = 25 °C im Betrieb und Montagesituation Aufbau [Einbau bei CATania 30 UP und CATania 30 TB] ansonsten ggf. unzureichende Kühlung |

@ max. Ta = 25 °C in operation and surface mounted installation [recessed installation with CATania 30 UP and CATania 30 TB] otherwise possibility of insufficient cooling

Bitte beachten: Unzureichende Kühlung beschädigt den LED-Streifen! Verarbeitungshinweise zu LEDlight flex siehe www.barthelme.de | Please note: insufficient cooling will damage the LED strips! Processing notes for LEDlight flex see www.barthelme.de

LEDlight flex 16 10

STANDARD RGBW



Variante Variant	Artikel-Nr. Item no.	typ. Farbtemperatur typ. color temperature	typ. Watt/Meter	typ. Lumen/Watt	typ. Lumen/Meter	typ. CRI	EEK EEC
Rolle Reel	50414928		20 W/m	39 lm/W	R: 72 lm/m G: 198 lm/m B: 62 lm/m	90	---
Zuschnitt Cut	50014928				2700 K: 443 lm/m		
Rolle Reel	50414933		20 W/m	39 lm/W	R: 72 lm/m G: 198 lm/m B: 62 lm/m	90	---
Zuschnitt Cut	50014933				3000 K: 443 lm/m		
Rolle Reel	50414934		20 W/m	44 lm/W	R: 72 lm/m G: 198 lm/m B: 62 lm/m	90	---
Zuschnitt Cut	50014934				4000 K: 543 lm/m		

SPEZIFIKATIONEN | SPECIFICATIONS:

Rollenlänge | reel length:
520 cm (52 Segmente à 10 cm) | 52 segments à 10 cm)

Schnittmaß | cut length: 100 mm

W/Zuschnitt | W/Cut: 2,00 W

Spannungsversorgung | voltage supply: 24 V DC, CV

LED-Anzahl pro Meter | no. LEDs per meter: 120

LED-Abstand | LED pitch: 16 mm

Abstrahlwinkel | beam angle: 120°

Anwendung: Innenbereich | Application: indoors

Lebensdauer | lifetime:
L70 > 30.000 h @ Tc < 45 °C

Tc-Temperatur | Tc Temperature: 45 °C

Max. Einspeislänge | max. in-feed length: 520 cm

* Der CRI bezieht sich auf die weiße LED. Durch Mischung mit der farbigen LEDs kann der CRI sowohl positiv als auch negativ beeinflusst werden. |
* The CRI applies to the white LED. By mixing with the colored LEDs, the CRI can be influenced both positively and negatively.

† Die verbaute Lichtquelle fällt nicht unter die Effizienzzeichnungsspflicht gemäß (EU) VO 2019/2015 |

† The installed light source does not fall under the efficiency labeling obligation according to (EU) VO 2019/2015

Passendes Zubehör siehe S. 238 ff. | suitable accessories see p. 238 et seq.

TECHNISCHE ZEICHNUNG | TECHNICAL DRAWING

BESTELLUNG VON INDIVIDUELLEN LED-STREIFENLÄNGEN (ZUSCHNITT) - siehe Seite 149 | ORDERING INDIVIDUAL LED STRIP LENGTHS [CUT] - see page 149

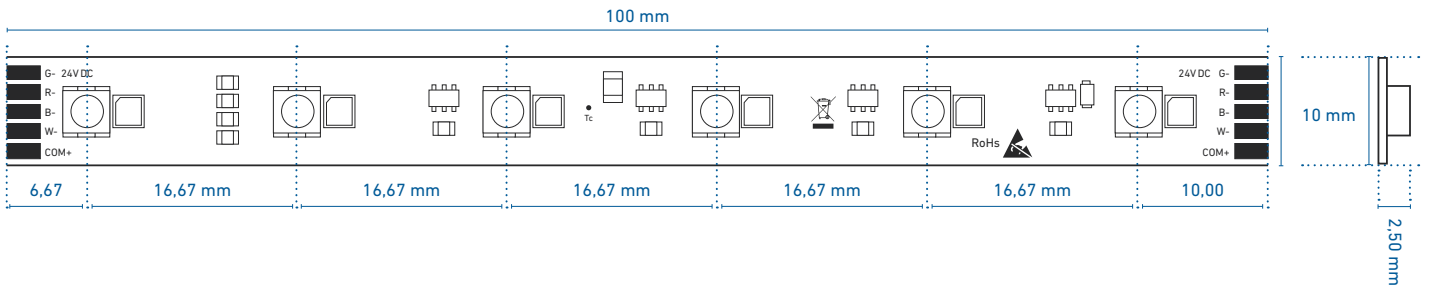

Einfacher Anschluss und Verbinden ohne Löten - siehe Seite 238 | easy connection without soldering - see page 238

PROFILNUTZUNG MIT SICHTBAREN LICHTPUNKTEN | PROFILE USE WITH VISIBLE LIGHT POINTS

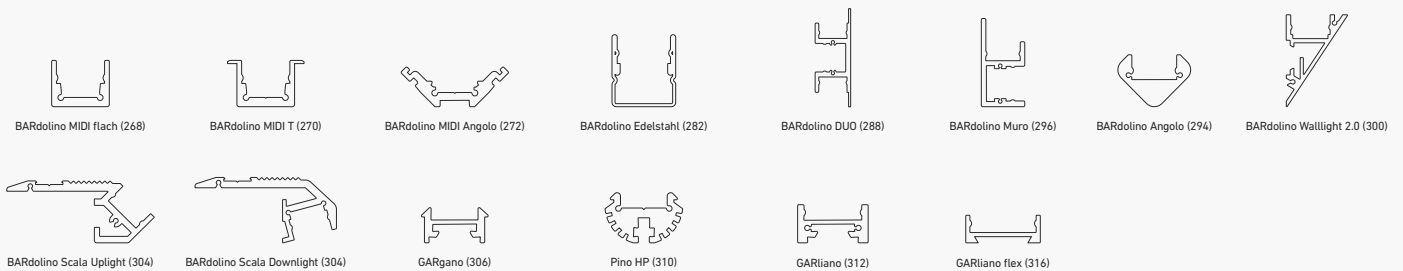

PROFILNUTZUNG MIT HOMOGENEM LICHT | PROFILE USE WITH HOMOGENEOUS LIGHTING

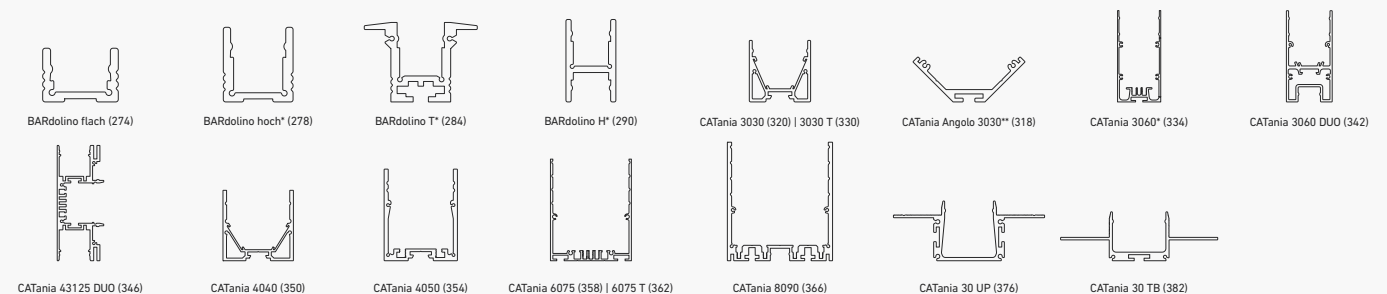

* = eine homogene Lichtlinie ist nur in Kombination mit einer hohen Abdeckung möglich | a uniform light line is only possible in combination with a high diffuser

** = nur in Kombination mit rechteckiger Abdeckung | only in combination with rectangular diffuser

@ max. Ta = 25 °C im Betrieb und Montagesituation Aufbau [Einbau bei CATania 30 UP und CATania 30 TB] ansonsten ggf. unzureichende Kühlung |

@ max. Ta = 25 °C in operation and surface mounted installation [recessed installation with CATania 30 UP and CATania 30 TB] otherwise possibility of insufficient cooling

Bitte beachten: Unzureichende Kühlung beschädigt den LED-Streifen! Verarbeitungshinweise zu LEDlight flex siehe www.barthelme.de | Please note: insufficient cooling will damage the LED strips! Processing notes for LEDlight flex see www.barthelme.de

LEDlight flex 16 10

STANDARD RGBW IP 66-MFC



Variante Variant	Artikel-Nr. Item no.	typ. Farbtemperatur typ. color temperature	typ. Watt/Meter	typ. Lumen/Watt	typ. Lumen/Meter	typ. CRI	EEK EEC
Rolle Reel	50414928T	■ ■ ■ ■ ■	20 W/m	39 lm/W	R: 72 lm/m G: 198 lm/m B: 62 lm/m	90	---
Zuschnitt Cut	50014928T				2700 K: 443 lm/m		
Rolle Reel	50414933T	■ ■ ■ ■ ■	20 W/m	39 lm/W	R: 72 lm/m G: 198 lm/m B: 62 lm/m	90	---
Zuschnitt Cut	50014933T				3000 K: 443 lm/m		
Rolle Reel	50414934T	■ ■ ■ ■ ■	20 W/m	44 lm/W	R: 72 lm/m G: 198 lm/m B: 62 lm/m	90	---
Zuschnitt Cut	50014934T				4000 K: 543 lm/m		

SPEZIFIKATIONEN | SPECIFICATIONS:

Rollenlänge | reel length:
520 cm (52 Segmente à 10 cm) | 52 segments à 10 cm)

Schnittmaß | cut length: 100 mm

W/Zuschnitt | W/Cut: 2,00 W

Spannungsversorgung | voltage supply: 24 V DC, CV

LED-Anzahl pro Meter | no. LEDs per meter: 120

LED-Abstand | LED pitch: 16 mm

Abstrahlwinkel | beam angle: 120°

Anwendung: Außenbereich | Application: outdoors

Lebensdauer | lifetime:
L70 > 30.000 h @ Tc < 45 °C

Tc-Temperatur | Tc Temperature: 45 °C

Max. Einspeiselänge | max. in-feed length: 520 cm

* Der CRI bezieht sich auf die weiße LED. Durch Mischung mit der farbigen LEDs kann der CRI sowohl positiv als auch negativ beeinflusst werden. |
* The CRI applies to the white LED. By mixing with the colored LEDs, the CRI can be influenced both positively and negatively.

Bitte beachten Sie den wichtigen Hinweistext zu LEDLIGHT FLEX IP 66-MFC auf Seite 437. |
Please observe the important information on LEDLIGHT FLEX IP 66-MFC on page 437.

¹ Die verbaute Lichtquelle fällt nicht unter die Effizienzzeichnungsobligationspflicht gemäß (EU) VO 2019/2015 |
¹ The installed light source does not fall under the efficiency labeling obligation according to (EU) VO 2019/2015

Passendes Zubehör siehe S. 238 ff. Wir empfehlen die Verwendung von mibenco®-Flüssiggummi (Art. Nr. 63500050). |
suitable accessories see p. 238 et seq. We recommend the use of mibenco® liquid rubber (item no. 63500050).

TECHNISCHE ZEICHNUNG | TECHNICAL DRAWING

BESTELLUNG VON INDIVIDUELLEN LED-STREIFENLÄNGEN [ZUSCHNITT] - siehe Seite 149 | ORDERING INDIVIDUAL LED STRIP LENGTHS [CUT] - see page 149

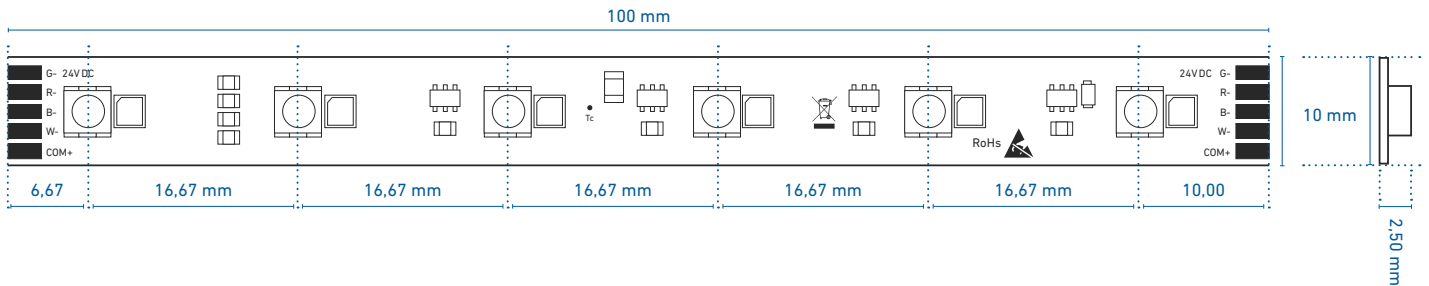

PROFILNUTZUNG MIT SICHTBAREN LICHTPUNKTEN | PROFILE USE WITH VISIBLE LIGHT POINTS

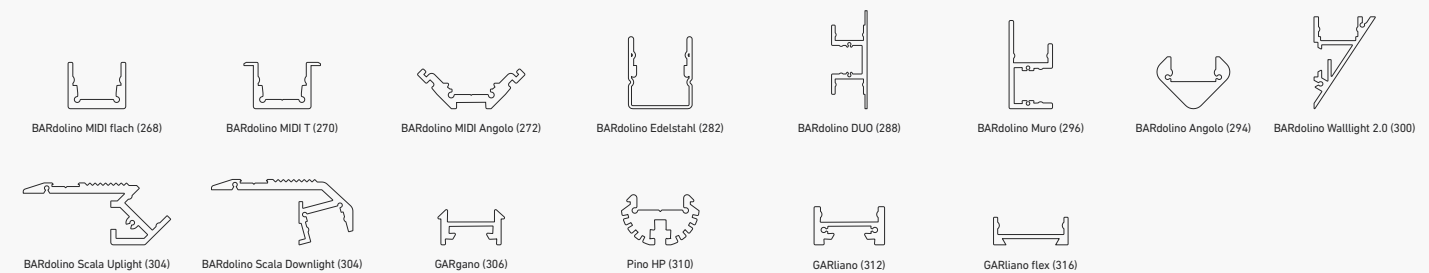

PROFILNUTZUNG MIT HOMOGENEM LICHT | PROFILE USE WITH HOMOGENEOUS LIGHTING

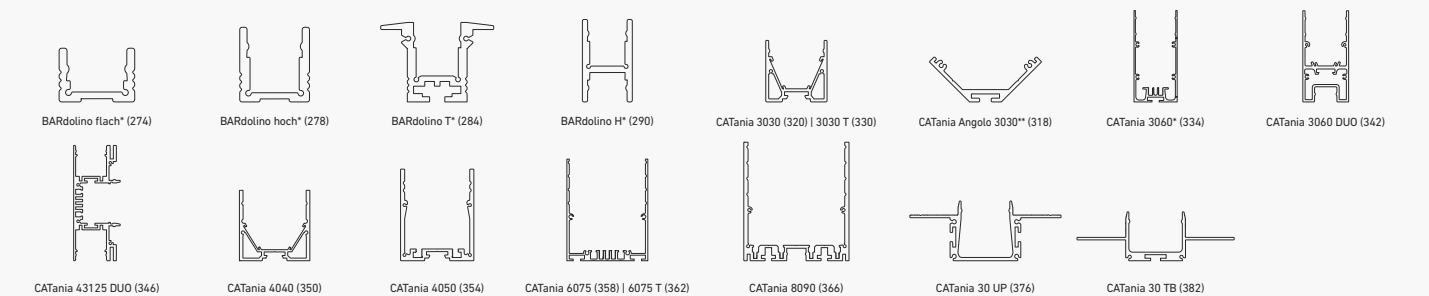

* = eine homogene Lichtlinie ist nur in Kombination mit einer hohen Abdeckung möglich | a uniform light line is only possible in combination with a high diffuser
** = nur in Kombination mit rechteckiger Abdeckung | only in combination with rectangular diffuser

© max. Ta = 25 °C im Betrieb und Montagesituation Aufbau [Einbau bei CATania 30 UP und CATania 30 TB] ansonsten ggf. unzureichende Kühlung |
© max. Ta = 25 °C in operation and surface mounted installation [recessed installation with CATania 30 UP and CATania 30 TB] otherwise possibility of insufficient cooling

Bitte beachten: Unzureichende Kühlung beschädigt den LED-Streifen! Verarbeitungshinweise zu LEDlight flex siehe www.barthelme.de | Please note: insufficient cooling will damage the LED strips! Processing notes for LEDlight flex see www.barthelme.de



LEDlight flex LITE

- » flexibler LED-Streifen für einfache Anwendungen im privaten Wohnbereich
 - » Stromregulierung über Widerstände
 - » rückseitig mit hochwertigem 3M-Doppelklebeband zur einfachen Montage
 - » gute Farbwiedergabe typ. CRI Ra 90
 - » Lichtstrom bis zu 1.500 l/m
 - » in den Farbtemperaturen 2700 K, 3000 K und 4000 K erhältlich
 - » Lebensdauer L70 > 50.000 h bei Ta < 45 °C
- » flexible LED strip for simple applications in private living areas
 - » current regulation via resistors
 - » high-quality 3M double-sided adhesive tape on the back for easy installation
 - » good color rendering typ. CRI Ra 90
 - » luminous flux up to 1,500 l/m
 - » available in color temperatures 2700 K, 3000 K and 4000 K
 - » operating lifetime L70 > 50,000 h at Ta < 45 °C

LEDlight flex 12 10 LITE 500



Variante Variant	Artikel-Nr. Item no.	typ. Farbtemperatur typ. color temperature	typ. Watt/Meter	typ. Lumen/Watt	typ. Lumen/Meter	typ. CRI	EEK EEC
Rolle Reel	50414128	2700 K	4,4 W/m	107 lm/W	470 lm/m	90	---
Zuschnitt Cut	50014128						
Rolle Reel	50414133	3000 K	4,4 W/m	118 lm/W	520 lm/m	90	---
Zuschnitt Cut	50014133						
Rolle Reel	50414134	4000 K	4,4 W/m	125 lm/W	550 lm/m	90	---
Zuschnitt Cut	50014134						

SPEZIFIKATIONEN | SPECIFICATIONS:

Rollenlänge | reel length:
500 cm (60 Segmente à 8,33 cm | 60 segments à 8.33 cm)

Schnittmaß | cut length: 83,33 mm

W/Zuschnitt | W/Cut: 0,37 W

Spannungsversorgung | voltage supply: 24 V DC, CV

LED-Anzahl pro Meter | no. LEDs per meter: 84

LED-Abstand | LED pitch: 12 mm

Abstrahlwinkel | beam angle: 120°

Anwendung: Innenbereich | Application: indoors

Lebensdauer | lifetime:
L70 > 50.000 h @ Tc < 45 °C

Binning: 3 SDCM, Single Bin

Tc-Temperatur | Tc Temperature: 45 °C

Max. Einspeiselänge | max. in-feed length: 500 cm

¹ Die verbaute Lichtquelle fällt nicht unter die Effizienzzeichnungsspflicht gemäß (EU) VO 2019/2015 |
¹ The installed light source does not fall under the efficiency labeling obligation according to (EU) VO 2019/2015
 Passendes Zubehör siehe S. 238 ff. | suitable accessories see p. 238 et seq.

TECHNISCHE ZEICHNUNG | TECHNICAL DRAWING

BESTELLUNG VON INDIVIDUELLEN LED-STREIFENLÄNGEN [ZUSCHNITT] - siehe Seite 149 | ORDERING INDIVIDUAL LED STRIP LENGTHS [CUT] - see page 149

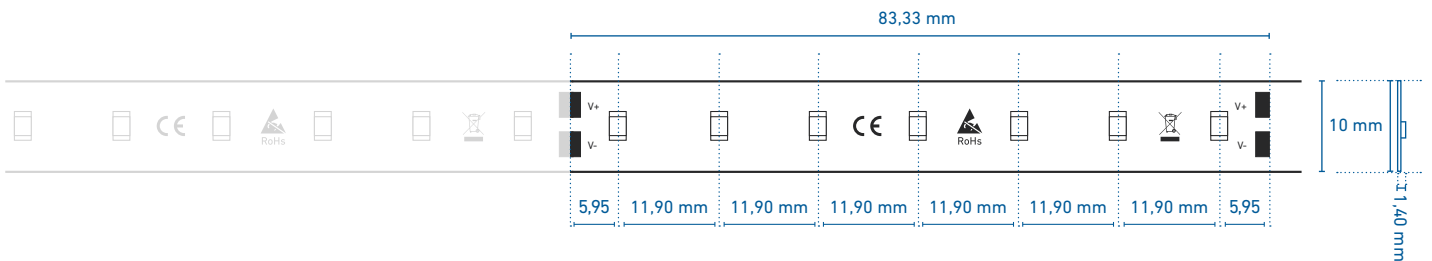

Einfacher Anschluss und Verbinden ohne Lötten - siehe Seite 238 | easy connection without soldering - see page 238

PROFILNUTZUNG MIT SICHTBAREN LICHTPUNKTEN | PROFILE USE WITH VISIBLE LIGHT POINTS

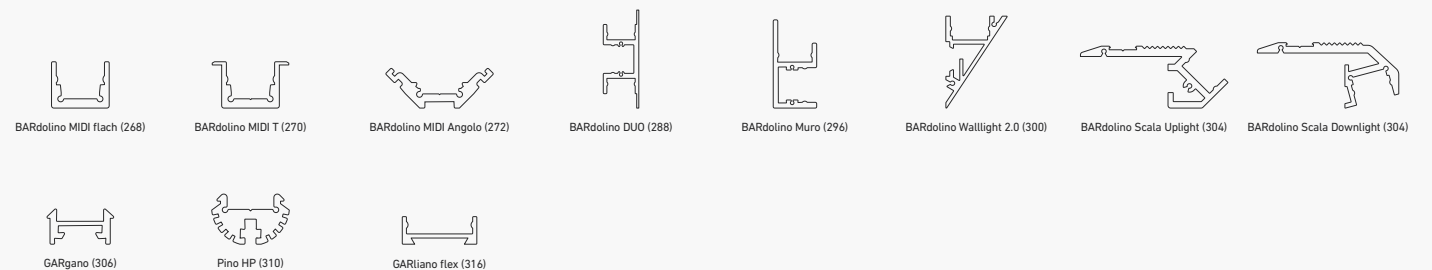

PROFILNUTZUNG MIT HOMOGENEM LICHT | PROFILE USE WITH HOMOGENEOUS LIGHTING

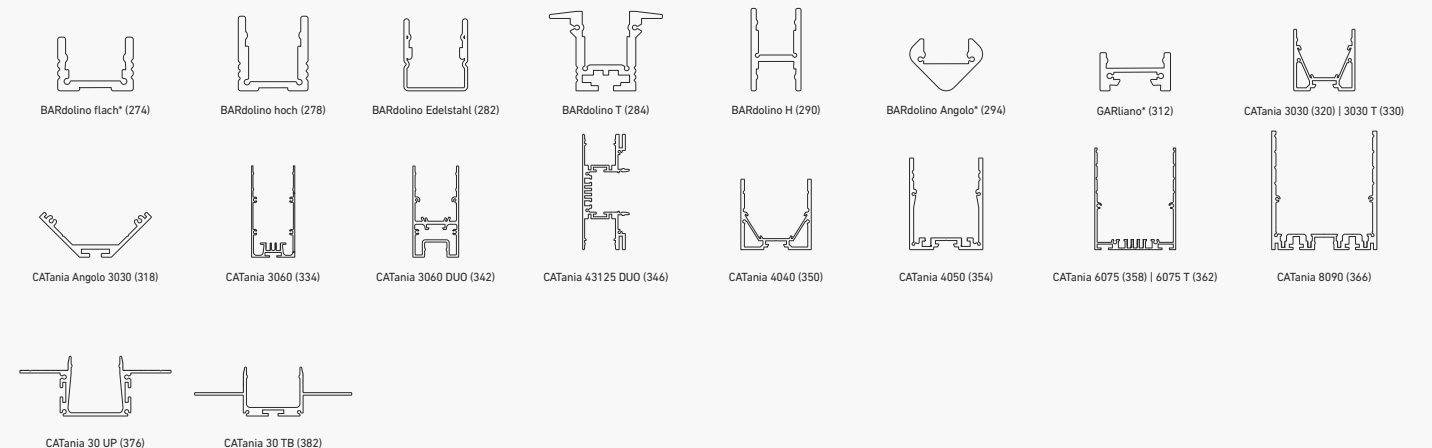

* = eine homogene Lichtlinie ist nur in Kombination mit einer hohen Abdeckung möglich | a uniform light line is only possible in combination with a high diffuser
 ** = nur in Kombination mit rechteckiger Abdeckung | only in combination with rectangular diffuser

@ max. Ta = 25 °C im Betrieb und Montagesituation Aufbau [Einbau bei CATania 30 UP und CATania 30 TB] ansonsten ggf. unzureichende Kühlung |
 @ max. Ta = 25 °C in operation and surface mounted installation [recessed installation with CATania 30 UP and CATania 30 TB] otherwise possibility of insufficient cooling

Bitte beachten: Unzureichende Kühlung beschädigt den LED-Streifen! Verarbeitungshinweise zu LEDlight flex siehe www.barthelme.de | Please note: insufficient cooling will damage the LED strips! Processing notes for LEDlight flex see www.barthelme.de

LEDlight flex 12 10 LITE 1000



Variante Variant	Artikel-Nr. Item no.	typ. Farbtemperatur typ. color temperature	typ. Watt/Meter	typ. Lumen/Watt	typ. Lumen/Meter	typ. CRI	EEK EEC
Rolle Reel	50414228	2700 K	8,7 W/m	106 lm/W	920 lm/m	90	F
Zuschnitt Cut	50014228						
Rolle Reel	50414233	3000 K	8,7 W/m	122 lm/W	1.060 lm/m	90	E
Zuschnitt Cut	50014233						
Rolle Reel	50414234	4000 K	8,7 W/m	123 lm/W	1.070 lm/m	90	E
Zuschnitt Cut	50014234						

SPEZIFIKATIONEN | SPECIFICATIONS:

Rollenlänge | reel length:
500 cm (60 Segmente à 8,33 cm | 60 segments à 8.33 cm)

Schnittmaß | cut length: 83,33 mm

W/Zuschnitt | W/Cut: 0,72 W

Spannungsversorgung | voltage supply: 24 V DC, CV

LED-Anzahl pro Meter | no. LEDs per meter: 84

LED-Abstand | LED pitch: 12 mm

Abstrahlwinkel | beam angle: 160°

Anwendung: Innenbereich | Application: indoors

Lebensdauer | lifetime:
L70 > 50.000 h @ Tc < 45 °C

Binning: 3 SDCM, Single Bin

Tc-Temperatur | Tc Temperature: 45 °C

Max. Einspeiselänge | max. in-feed length: 500 cm

¹ Die EEK-Angabe bezieht sich jeweils auf die verbaute(n) Lichtquelle(n) | ¹ In each case, the EEK specification refers to the installed light source(s).
Passendes Zubehör siehe S. 238 ff. | suitable accessories see p. 238 et seq.

TECHNISCHE ZEICHNUNG | TECHNICAL DRAWING

BESTELLUNG VON INDIVIDUELLEN LED-STREIFENLÄNGEN [ZUSCHNITT] - siehe Seite 149 | ORDERING INDIVIDUAL LED STRIP LENGTHS [CUT] - see page 149

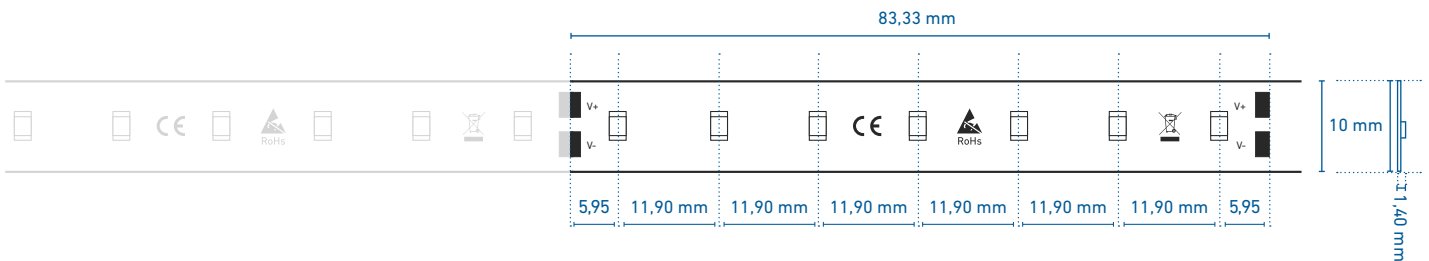

Einfacher Anschluss und Verbinden ohne Lötten - siehe Seite 238 | easy connection without soldering - see page 238

PROFILNUTZUNG MIT SICHTBAREN LICHTPUNKTEN | PROFILE USE WITH VISIBLE LIGHT POINTS

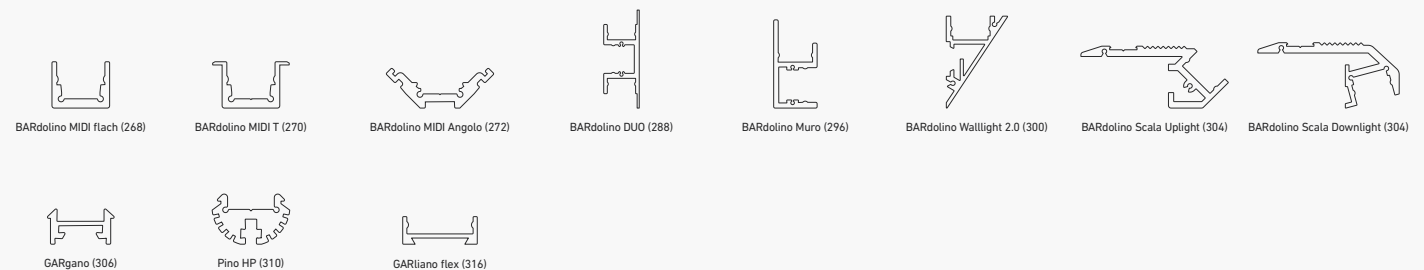

PROFILNUTZUNG MIT HOMOGENEM LICHT | PROFILE USE WITH HOMOGENEOUS LIGHTING

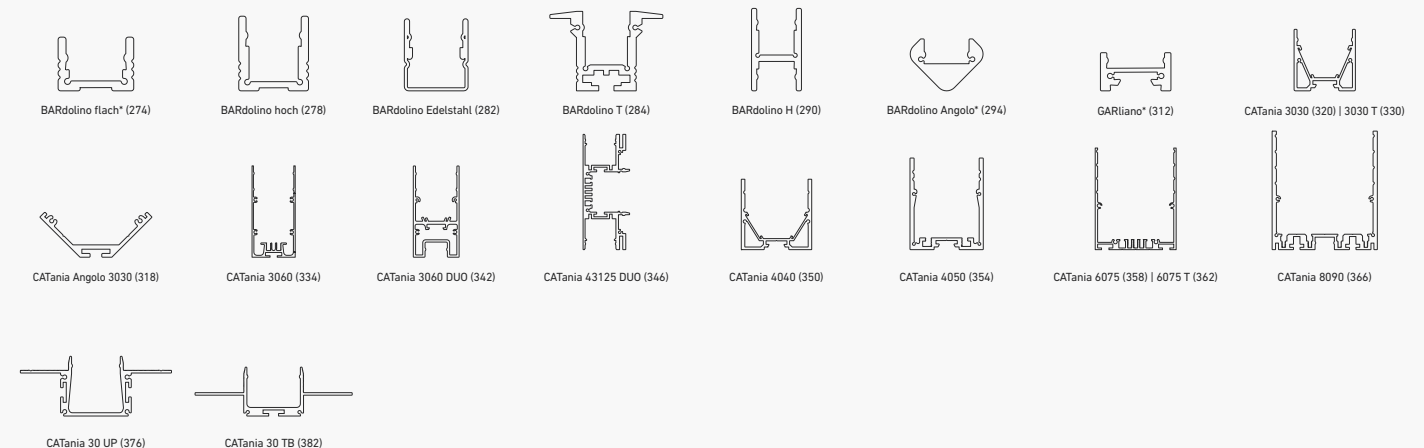

* = eine homogene Lichtlinie ist nur in Kombination mit einer hohen Abdeckung möglich | a uniform light line is only possible in combination with a high diffuser
** = nur in Kombination mit rechteckiger Abdeckung | only in combination with rectangular diffuser

@ max. Ta = 25 °C im Betrieb und Montagesituation Aufbau [Einbau bei CATania 30 UP und CATania 30 TB] ansonsten ggf. unzureichende Kühlung |
@ max. Ta = 25 °C in operation and surface mounted installation [recessed installation with CATania 30 UP and CATania 30 TB] otherwise possibility of insufficient cooling

Bitte beachten: Unzureichende Kühlung beschädigt den LED-Streifen! Verarbeitungshinweise zu LEDlight flex siehe www.barthelme.de | Please note: insufficient cooling will damage the LED strips! Processing notes for LEDlight flex see www.barthelme.de

LEDlight flex 12 10 LITE 1500



Variante Variant	Artikel-Nr. Item no.	typ. Farbtemperatur typ. color temperature	typ. Watt/Meter	typ. Lumen/Watt	typ. Lumen/Meter	typ. CRI	EEK EEC
Rolle Reel	50414328	2700 K	12,1 W/m	111 lm/W	1.350 lm/m	90	F
Zuschnitt Cut	50014328						
Rolle Reel	50414333	3000 K	12,1 W/m	122 lm/W	1.480 lm/m	90	E
Zuschnitt Cut	50014333						
Rolle Reel	50414334	4000 K	12,1 W/m	124 lm/W	1.500 lm/m	90	E
Zuschnitt Cut	50014334						

¹ Die EEK-Angabe bezieht sich jeweils auf die verbaute(n) Lichtquelle(n) | ¹In each case, the EEK specification refers to the installed light source(s).
Passendes Zubehör siehe S. 238 ff. | suitable accessories see p. 238 et seq.

SPEZIFIKATIONEN | SPECIFICATIONS:

Rollenlänge | reel length:
500 cm (60 Segmente à 8,33 cm | 60 segments à 8.33 cm)

Schnittmaß | cut length: 83,3 mm

W/Zuschnitt | W/Cut: 1,07 W

Spannungsversorgung | voltage supply: 24 V DC, CV

LED-Anzahl pro Meter | no. LEDs per meter: 84

LED-Abstand | LED pitch: 12 mm

Abstrahlwinkel | beam angle: 120°

Anwendung: Innenbereich | Application: indoors

Lebensdauer | lifetime:
L70 > 50.000 h @ Tc < 45 °C

Binning: 3 SDCM, Single Bin

Tc-Temperatur | Tc Temperature: 45 °C

Max. Einspeiselänge | max. in-feed length: 500 cm

TECHNISCHE ZEICHNUNG | TECHNICAL DRAWING

BESTELLUNG VON INDIVIDUELLEN LED-STREIFENLÄNGEN [ZUSCHNITT] - siehe Seite 149 | ORDERING INDIVIDUAL LED STRIP LENGTHS [CUT] - see page 149

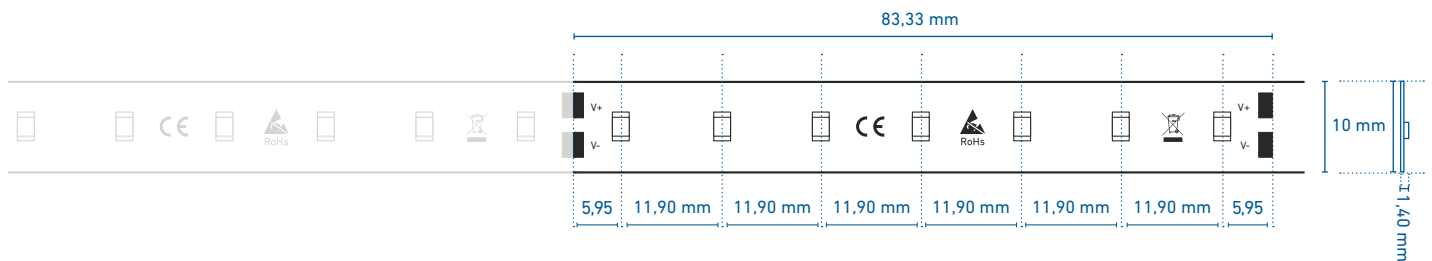

Einfacher Anschluss und Verbinden ohne Lötten - siehe Seite 238 | easy connection without soldering - see page 238

PROFILNUTZUNG MIT SICHTBAREN LICHTPUNKTEN | PROFILE USE WITH VISIBLE LIGHT POINTS

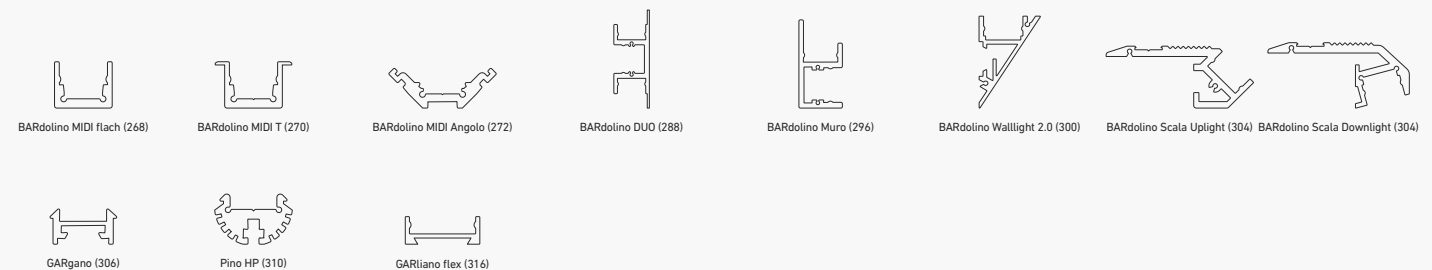

PROFILNUTZUNG MIT HOMOGENEM LICHT | PROFILE USE WITH HOMOGENEOUS LIGHTING

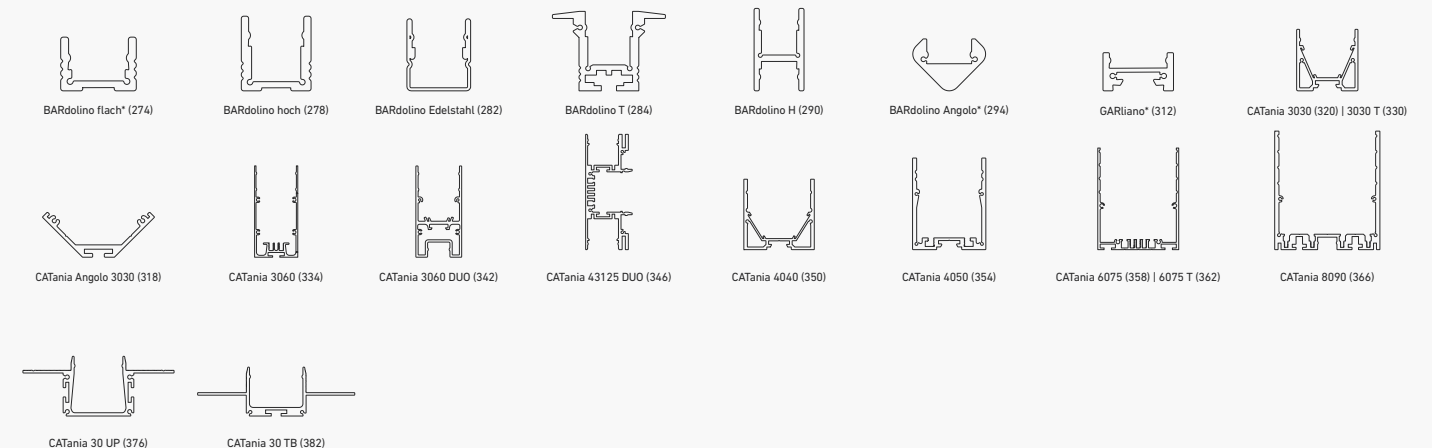

* = eine homogene Lichtlinie ist nur in Kombination mit einer hohen Abdeckung möglich | a uniform light line is only possible in combination with a high diffuser
** = nur in Kombination mit rechteckiger Abdeckung | only in combination with rectangular diffuser

@ max. Ta = 25 °C im Betrieb und Montagesituation Aufbau [Einbau bei CATania 30 UP und CATania 30 TB] ansonsten ggf. unzureichende Kühlung |
@ max. Ta = 25 °C in operation and surface mounted installation [recessed installation with CATania 30 UP and CATania 30 TB] otherwise possibility of insufficient cooling

Bitte beachten: Unzureichende Kühlung beschädigt den LED-Streifen! Verarbeitungshinweise zu LEDlight flex siehe www.barthelme.de | Please note: insufficient cooling will damage the LED strips! Processing notes for LEDlight flex see www.barthelme.de

LEDlight flex 16 10

LITE RGB



Variante Variant	Artikel-Nr. Item no.	typ. Farbtemperatur typ. color temperature	typ. Watt/Meter	typ. Lumen/Watt	typ. Lumen/Meter	typ. CRI	EEK EEC
Rolle Reel	50415331	■ ■ ■	11,5 W/m	37 lm/W	R: 140 lm/m G: 230 lm/m B: 60 lm/m	---	---
Zuschnitt Cut	50015331						

¹ Die verbaute Lichtquelle fällt nicht unter die Effizienzzeichnungsobligation gemäß (EU) VO 2019/2015 |

¹ The installed light source does not fall under the efficiency labeling obligation according to (EU) VO 2019/2015

Passendes Zubehör siehe S. 238 ff. | suitable accessories see p. 238 et seq.

SPEZIFIKATIONEN | SPECIFICATIONS:

Rollenlänge | reel length:
500 cm (50 Segmente à 10 cm) | 50 segments à 10 cm

Schnittmaß | cut length: 100 mm

W/Zuschnitt | W/Cut: 1,15 W

Spannungsversorgung | voltage supply: 24 V DC, CV

LED-Anzahl pro Meter | no. LEDs per meter: 60

LED-Abstand | LED pitch: 16 mm

Abstrahlwinkel | beam angle: 120°

Anwendung: Innenbereich | Application: indoors

Lebensdauer | lifetime:

L70/B50 > 30.000 h @ Tc < 45 °C

Tc-Temperatur | Tc Temperature: 45 °C

Max. Einspeiselänge | max. in-feed length: 600 cm

TECHNISCHE ZEICHNUNG | TECHNICAL DRAWING

BESTELLUNG VON INDIVIDUELLEN LED-STREIFENLÄNGEN [ZUSCHNITT] - siehe Seite 149 | ORDERING INDIVIDUAL LED STRIP LENGTHS [CUT] - see page 149

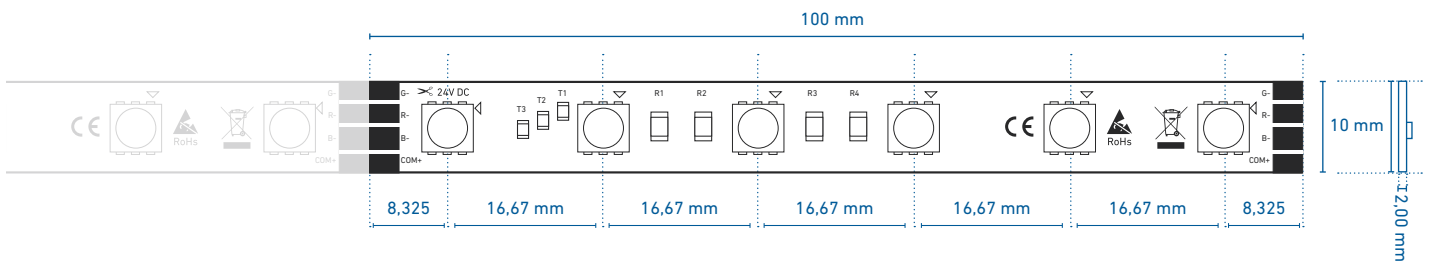

Einfacher Anschluss und Verbinden ohne Löten - siehe Seite 238 | easy connection without soldering - see page 238

PROFILNUTZUNG MIT SICHTBAREN LICHTPUNKTEN | PROFILE USE WITH VISIBLE LIGHT POINTS

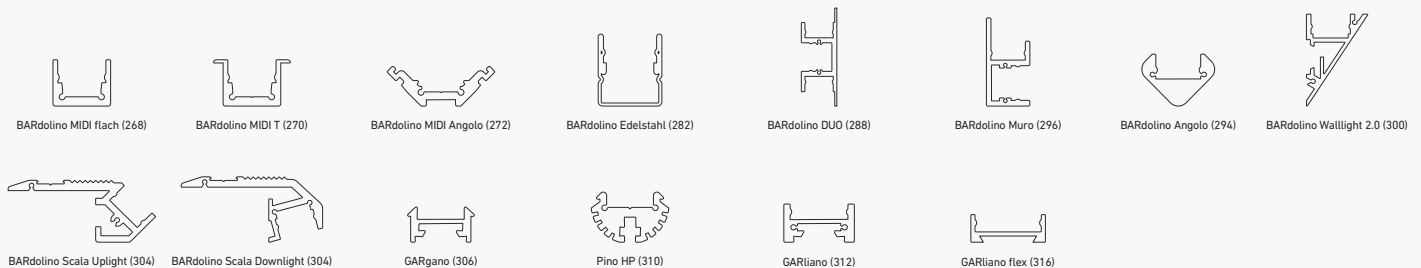

PROFILNUTZUNG MIT HOMOGENEM LICHT | PROFILE USE WITH HOMOGENEOUS LIGHTING

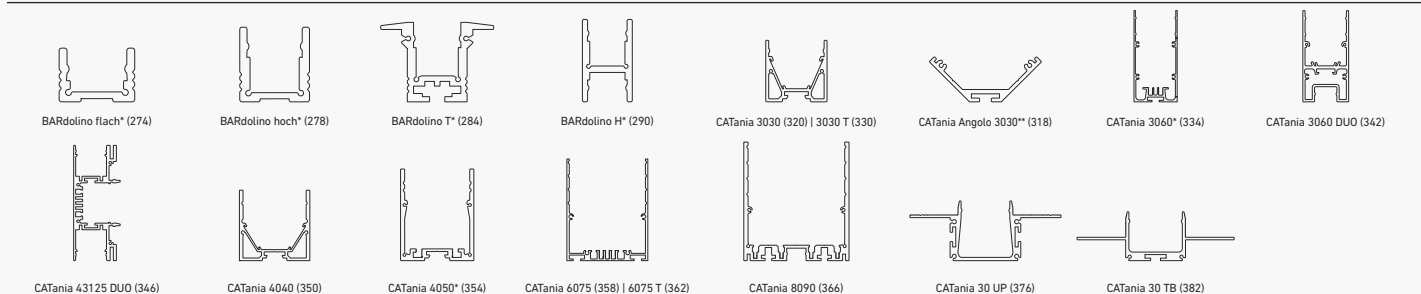

* = eine homogene Lichtlinie ist nur in Kombination mit einer hohen Abdeckung möglich | a uniform light line is only possible in combination with a high diffuser

** = nur in Kombination mit rechteckiger Abdeckung | only in combination with rectangular diffuser

@ max. Ta = 25 °C im Betrieb und Montagesituation Aufbau [Einbau bei CATania 30 UP und CATania 30 TB] ansonsten ggf. unzureichende Kühlung |

@ max. Ta = 25 °C in operation and surface mounted installation [recessed installation with CATania 30 UP and CATania 30 TB] otherwise possibility of insufficient cooling

Bitte beachten: Unzureichende Kühlung beschädigt den LED-Streifen! Verarbeitungshinweise zu LEDlight flex siehe www.barthelme.de | Please note: insufficient cooling will damage the LED strips! Processing notes for LEDlight flex see www.barthelme.de



BASIC LED-STREIFEN | BASIC LED STRIPS

NEW

DIE LED-LÖSUNGEN FÜR BASIS-ANFORDERUNGEN MIT BEWUSSTSEIN FÜR LICHTQUALITÄT.

Unsere BASIC LED-Streifen sind speziell für den privaten Anwender sowie für den Einsatz in kleinen gewerblichen Bereichen vorgesehen. Sie eignen sich besonders für preissensible Projekte im Wohnbereich oder für den Möbel-, Laden- und Messebau. Die Stromregulierung dieser flexiblen LED-Streifen erfolgt über Widerstände. Zur einfachen und schnellen Montage sind die Streifen rückseitig mit hochwertigem 3M-Klebeband ausgestattet. Lebensdauer: L70 > 30.000 h bei Ta < 25 °C

LED STRIP BASIC COB

- » flexibler, selbstklebender LED-Streifen mit COB-Technologie (Chip-on-Board) für den Innenbereich
- » keine einzelnen Lichtpunkte sichtbar dank durchgehender Phosphorschicht
- » sehr gut geeignet für den Einbau in flache LED-Profile
- » homogene Lichtlinien realisierbar, auch bei Verwendung von klaren Profilabdeckungen (z.B. zum Schutz vor Staub)
- » extrem hohe Chip-Dichte: bis zu 546 LED-Chips pro Meter
- » gute Farbwiedergabe: typ. CRI Ra 90
- » stufenlos dimmbar, ohne Effizienzverluste

LED STRIP BASIC SINGLE COLOR (WEISS | ROT | BLAU | GRÜN | AMBER)

- » flexibler, selbstklebender LED-Streifen für einfarbige Lichtlinien
- » ideal für helle, einfarbige Beleuchtungs-Lösungen im Innenbereich

LED STRIP BASIC RGB

- » flexibler, selbstklebender LED-Streifen für Lichtlinien mit einstellbarer Farbe
- » ideal für anpassbare, farbige Akzentbeleuchtungen im Innenbereich

LED STRIP BASIC RGBW

- » flexibler, selbstklebender LED-Streifen für Lichtlinien mit einstellbarer Farbe
- » gegenüber der LED STRIP BASIC RGB-Serie zusätzlich mit weißen LEDs ausgestattet, für eine hervorragende Farbwiedergabe
- » ideal für stimmungsvolle, individuelle Beleuchtungs-Lösungen im Innenbereich

LED STRIP BASIC IP 54

- » flexibler, selbstklebender LED-Streifen mit Schutz vor Spritzwasser und Taufeuchte
- » ideal für Anwendungen im Innenbereich (z.B. Bad- und Wellness-Bereich mit erhöhter Luftfeuchtigkeit) sowie im vor Witterung geschützten Außenbereichen
- » hohe Lichtqualität und naturgetreue Darstellung von Farben durch einen hohen Farbwiedergabe-Index typ. CRI Ra > 90

THE LED SOLUTION FOR SIMPLE REQUIREMENTS WITH AN APPRECIATION FOR QUALITY OF LIGHT.

Our BASIC LED strips are specially designed for the private user as well as for use in small-scale commercial applications. They are particularly suitable for price-sensitive projects in the residential sector or for furniture, retail and trade fair construction. The current regulation of these flexible LED strips is via resistors. For easy and quick installation, the strips are equipped with high-quality 3M adhesive tape on the back. Lifetime: L70 > 30,000 h at Ta < 25 °C

LED STRIP BASIC COB

- » flexible, self-adhesive LED strip with COB technology (chip-on-board) for indoor use
- » no single light points visible thanks to continuous phosphor layer
- » ideal for installation in flat LED profiles
- » homogeneous light lines can be realized, also when using clear profile covers (e.g. for protection against dust)
- » extremely high chip density: up to 546 LED chips per meter
- » good color rendering: typ. CRI Ra 90
- » stepless dimmable, without loss of efficiency

LED STRIP BASIC SINGLE COLOR (WHITE | RED | BLUE | GREEN | AMBER)

- » flexible, self-adhesive LED strip for single color light lines
- » ideal for bright, single color indoor lighting solutions

LED STRIP BASIC RGB

- » flexible, self-adhesive LED strip for light lines with adjustable color
- » ideal for customizable, colored accent lighting solutions indoors

LED STRIP BASIC RGBW

- » flexible, self-adhesive LED strip for light lines with adjustable color
- » compared to the LED STRIP BASIC RGB series additionally equipped with white LEDs, for an excellent color rendering
- » ideal for atmospheric, individual indoor lighting solutions

LED STRIP BASIC IP 54

- » flexible, self-adhesive LED strip with protection against splash water and dew moisture
- » ideal for indoor applications (e.g. bathroom and wellness areas with increased humidity) as well as in outdoor areas protected from the weather
- » high quality of light and true-to-life representation of colors due to a high color rendering index typ. CRI Ra > 90

LED STRIP BASIC COB



Variante Variant	Artikel-Nr. Item no.	typ. Farbtemperatur typ. color temperature	typ. Watt/Meter	typ. Lumen/Watt	typ. Lumen/Meter	typ. CRI	EEK EEC
Rolle Reel	51542128	2700 K	18 W/m	75 lm/W	1.350 lm/m	90	-
Rolle Reel	51542133	3000 K	18 W/m	75 lm/W	1.350 lm/m	90	-
Rolle Reel	51542134	4000 K	18 W/m	78 lm/W	1.400 lm/m	90	-

¹ Die verbaute Lichtquelle fällt nicht unter die Effizienzzeichnungsspflicht gemäß (EU) VO 2019/2015 |
¹ The installed light source does not fall under the efficiency labeling obligation according to (EU) VO 2019/2015

SPEZIFIKATIONEN | SPECIFICATIONS:

Rollenlänge | reel length:
500 cm
(130 Segmente à 3,85 cm | 130 segments à 3,85 cm)

Schnittmaß | cut length: 38,5 mm

W/Zuschnitt | W/Cut: 0,69 W

Spannungsversorgung | voltage supply: 24 V DC, CV

LED-Anzahl pro Meter | no. LEDs per meter: 546

Abstrahlwinkel | beam angle: 170°

Anwendung: Innenbereich | Application: indoors

Lebensdauer | lifetime:
L70/B50 > 30.000 h @ Ta < 25 °C

Ta-Temperatur | Ta Temperature: -25 °C bis/to +45 °C

Max. Einspeislänge | max. in-feed length: 500 cm

TECHNISCHE ZEICHNUNG | TECHNICAL DRAWING

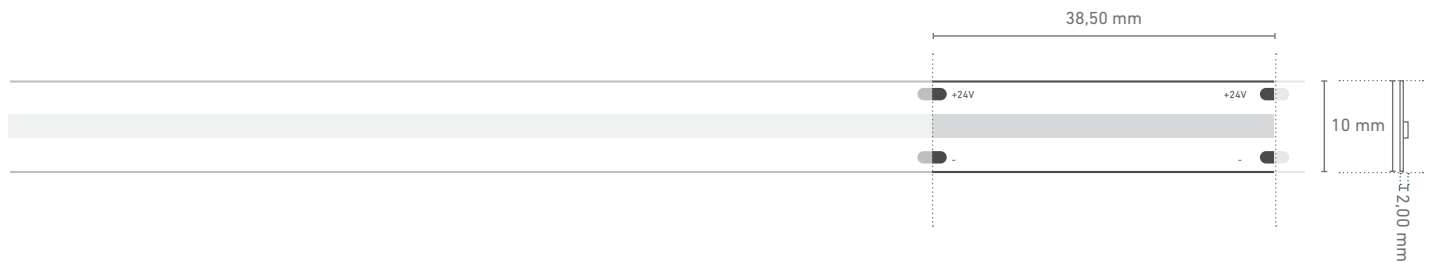

PROFILNUTZUNG MIT HOMOGENEM LICHT | PROFILE USE WITH HOMOGENEOUS LIGHTING

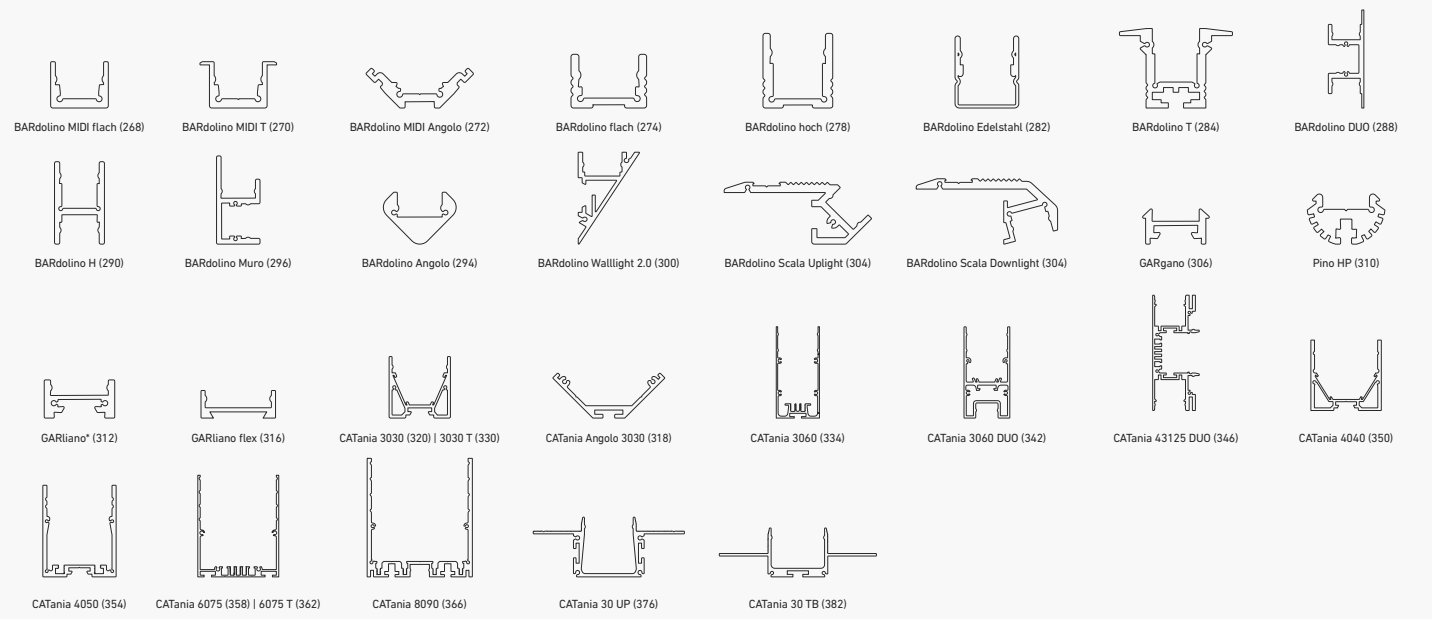

* = eine homogene Lichtlinie ist nur in Kombination mit einer hohen Abdeckung möglich | a uniform light line is only possible in combination with a high diffuser
 ** = nur in Kombination mit rechteckiger Abdeckung | only in combination with rectangular diffuser

@ max. Ta = 25 °C im Betrieb und Montagesituation Aufbau [Einbau bei CATania 30 UP und CATania 30 TB] ansonsten ggf. unzureichende Kühlung |
 @ max. Ta = 25 °C in operation and surface mounted installation [recessed installation with CATania 30 UP and CATania 30 TB] otherwise possibility of insufficient cooling

Bitte beachten: Unzureichende Kühlung beschädigt den LED-Streifen! Verarbeitungshinweise zu LEDlight flex siehe www.barthelme.de | Please note: insufficient cooling will damage the LED strips! Processing notes for LEDlight flex see www.barthelme.de

LED STRIP BASIC

COB 480



Variante Variant	Artikel-Nr. Item no.	typ. Farbtemperatur typ. color temperature	typ. Watt/Meter	typ. Lumen/Watt	typ. Lumen/Meter	typ. CRI	EEK EEC
Rolle Reel	51542328	2700 K	11 W/m	92 lm/W	1.012 lm/m	90	-
Rolle Reel	51542333	3000 K	11 W/m	92 lm/W	1.012 lm/m	90	-
Rolle Reel	51542334	4000 K	11 W/m	105 lm/W	1.154 lm/m	90	-

¹ Die verbaute Lichtquelle fällt nicht unter die Effizienzkenzeichnungspflicht gemäß (EU) VO 2019/2015 |
¹ The installed light source does not fall under the efficiency labeling obligation according to (EU) VO 2019/2015

SPEZIFIKATIONEN | SPECIFICATIONS:

Rollenlänge | reel length:
500 cm (100 Segmente à 5 cm | 100 segments à 5 cm)

Schnittmaß | cut length: 50 mm

W/Zuschnitt | W/Cut: 0,55 W

Spannungsversorgung | voltage supply: 24 V DC, CV

LED-Anzahl pro Meter | no. LEDs per meter: 480

Abstrahlwinkel | beam angle: 170°

Anwendung: Innenbereich | Application: indoors

Lebensdauer | lifetime:
L70/B50 > 30.000 h @ Ta < 25 °C

Ta-Temperatur | Ta Temperature: -25 °C bis/to +45 °C

Max. Einspeiselänge | max. in-feed length: 500 cm

TECHNISCHE ZEICHNUNG | TECHNICAL DRAWING

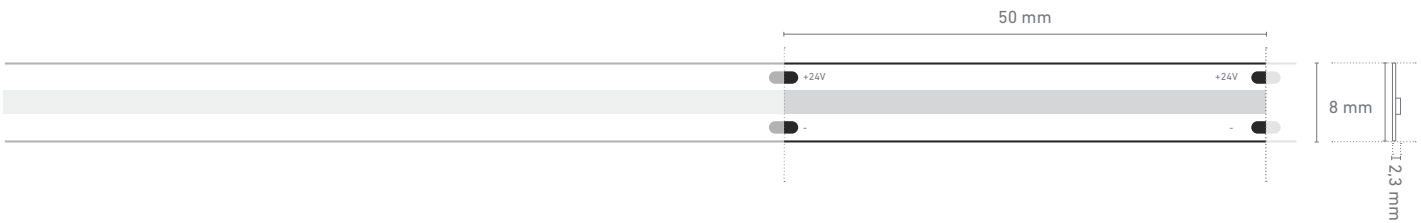

LED-STREIFEN
LED STRIPS

PROFILNUTZUNG MIT HOMOGENEM LICHT | PROFILE USE WITH HOMOGENEOUS LIGHTING

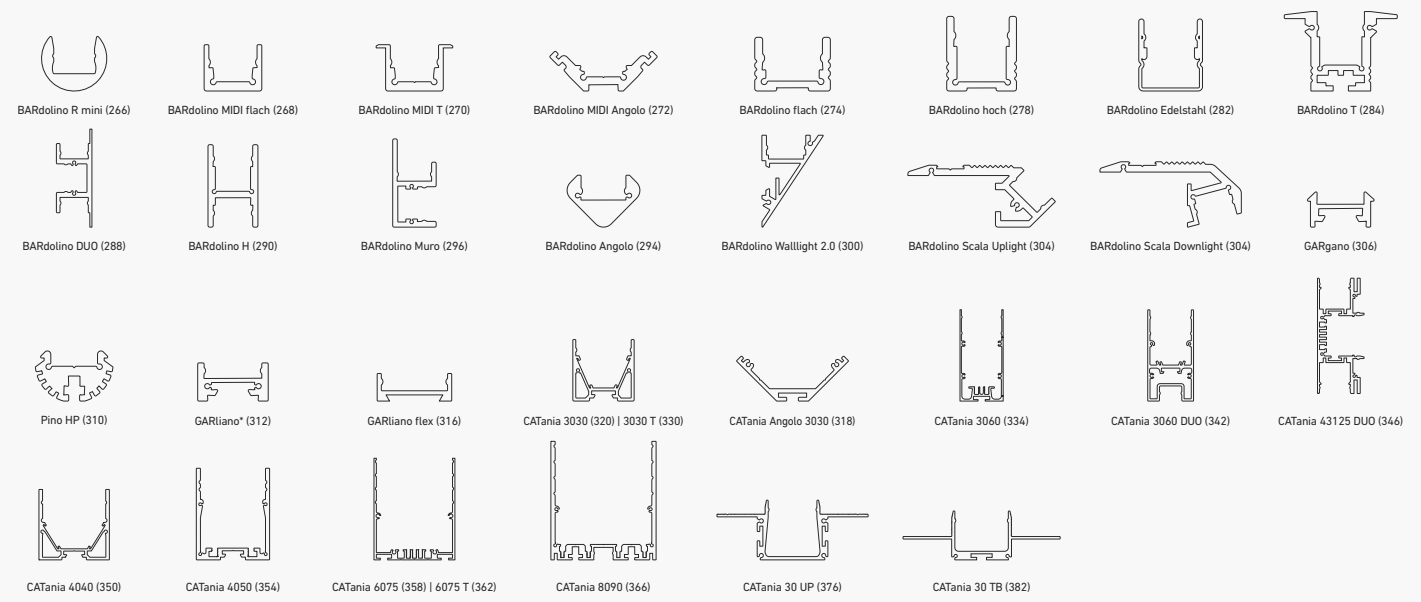

* = eine homogene Lichtlinie ist nur in Kombination mit einer hohen Abdeckung möglich | a uniform light line is only possible in combination with a high diffuser
 ** = nur in Kombination mit rechteckiger Abdeckung | only in combination with rectangular diffuser
 @ max. Ta = 25 °C im Betrieb und Montagesituation Aufbau [Einbau bei CATania 30 UP und CATania 30 TB] ansonsten ggf. unzureichende Kühlung |
 @ max. Ta = 25 °C in operation and surface mounted installation [recessed installation with CATania 30 UP and CATania 30 TB] otherwise possibility of insufficient cooling
 Bitte beachten: Unzureichende Kühlung beschädigt den LED-Streifen! Verarbeitungshinweise zu LEDlight flex siehe www.barthelme.de | Please note: insufficient cooling will damage the LED strips! Processing notes for LEDlight flex see www.barthelme.de

LED STRIP BASIC 60



Variante Variant	Artikel-Nr. Item no.	typ. Farbtemperatur typ. color temperature	typ. Watt/Meter	typ. Lumen/Watt	typ. Lumen/Meter	typ. CRI	EEK EEC
Rolle Reel	51541128	2700 K	7 W/m	90 lm/W	630 lm/m	80	-
Rolle Reel	51541133	3000 K	7 W/m	93 lm/W	650 lm/m	80	-
Rolle Reel	51541134	4000 K	7 W/m	100 lm/W	700 lm/m	80	-

¹ Die verbaute Lichtquelle fällt nicht unter die Effizienzzeichnungsspflicht gemäß (EU) VO 2019/2015 |
¹ The installed light source does not fall under the efficiency labeling obligation according to (EU) VO 2019/2015

SPEZIFIKATIONEN | SPECIFICATIONS:

Rollenlänge | reel length:
500 cm
(100 Segmente à 5 cm | 100 segments à 5 cm)

Schnittmaß | cut length: 50 mm

W/Zuschnitt | W/Cut: 0,35 W

Spannungsversorgung | voltage supply: **12 V DC, CV**

LED-Anzahl pro Meter | no. LEDs per meter: 60

LED-Abstand | LED pitch: 16

Abstrahlwinkel | beam angle: 120°

Anwendung: Innenbereich | Application: indoors

Lebensdauer | lifetime:
L70/B50 > 30.000 h @ Ta < 25 °C

Binning: 3 SDCM, 1 BIN

Ta-Temperatur | Ta Temperature: -25 °C bis/to +45 °C

Max. Einspeislänge | max. in-feed length: 500 cm

TECHNISCHE ZEICHNUNG | TECHNICAL DRAWING



Einfacher Anschluss und Verbinden ohne Lötten - siehe Seite 238 | easy connection without soldering - see page 238

PROFILNUTZUNG MIT SICHTBAREN LICHTPUNKTEN | PROFILE USE WITH VISIBLE LIGHT POINTS

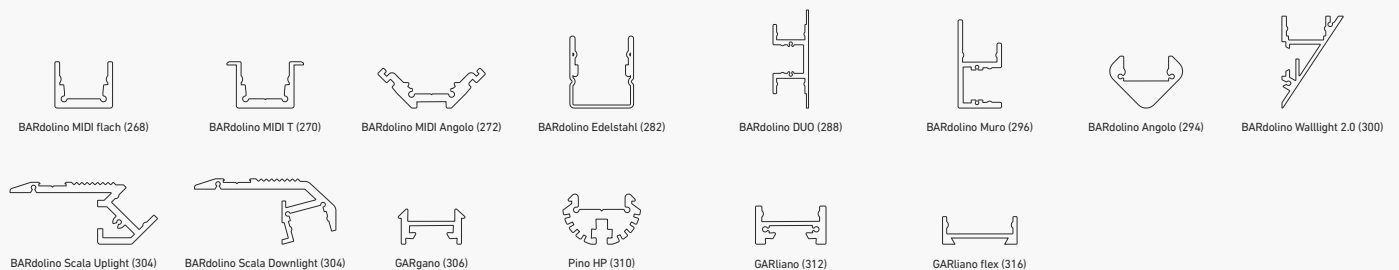

PROFILNUTZUNG MIT HOMOGENEM LICHT | PROFILE USE WITH HOMOGENEOUS LIGHTING

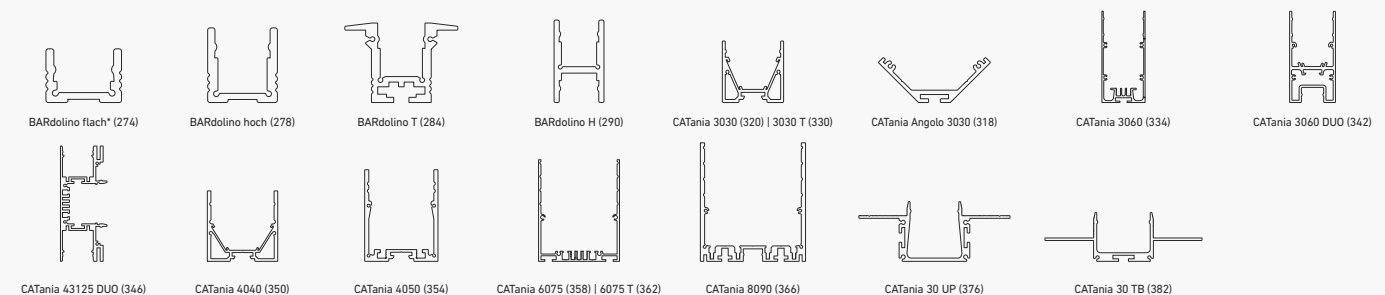

* = eine homogene Lichtlinie ist nur in Kombination mit einer hohen Abdeckung möglich | a uniform light line is only possible in combination with a high diffuser
 ** = nur in Kombination mit rechteckiger Abdeckung | only in combination with rectangular diffuser

@ max. Ta = 25 °C im Betrieb und Montagesituation Aufbau [Einbau bei CATania 30 UP und CATania 30 TB] ansonsten ggf. unzureichende Kühlung |
 @ max. Ta = 25 °C in operation and surface mounted installation [recessed installation with CATania 30 UP and CATania 30 TB] otherwise possibility of insufficient cooling

Bitte beachten: Unzureichende Kühlung beschädigt den LED-Streifen! Verarbeitungshinweise zu LEDlight flex siehe www.barthelme.de | Please note: insufficient cooling will damage the LED strips! Processing notes for LEDlight flex see www.barthelme.de

LED STRIP BASIC 70



Variante Variant	Artikel-Nr. Item no.	typ. Farbtemperatur typ. color temperature	typ. Watt/Meter	typ. Lumen/Watt	typ. Lumen/Meter	typ. CRI	EEK EEC
Rolle Reel	51541228	2700 K	6 W/m	105 lm/W	630 lm/m	80	F
Rolle Reel	51541233	3000 K	6 W/m	108 lm/W	650 lm/m	80	F
Rolle Reel	51541234	4000 K	6 W/m	117 lm/W	700 lm/m	80	E

¹ Die EEK-Angabe bezieht sich jeweils auf die verbaute(n) Lichtquelle(n) | ¹ In each case, the EEK specification refers to the installed light source(s).

SPEZIFIKATIONEN | SPECIFICATIONS:

Rollenlänge | reel length:
500 cm
(50 Segmente à 10 cm | 50 segments à 10 cm)

Schnittmaß | cut length: 100 mm

W/Zuschnitt | W/Cut: 0,60 W

Spannungsversorgung | voltage supply: 24 V DC, CV

LED-Anzahl pro Meter | no. LEDs per meter: 70

LED-Abstand | LED pitch: 14

Abstrahlwinkel | beam angle: 120°

Anwendung: Innenbereich | Application: indoors

Lebensdauer | lifetime:
L70/B50 > 30.000 h @ Ta < 25 °C

Binning: 3 SDCM, 1 BIN

Ta-Temperatur | Ta Temperature: -25 °C bis/to +45 °C

Max. Einspeiselänge | max. in-feed length: 500 cm

TECHNISCHE ZEICHNUNG | TECHNICAL DRAWING

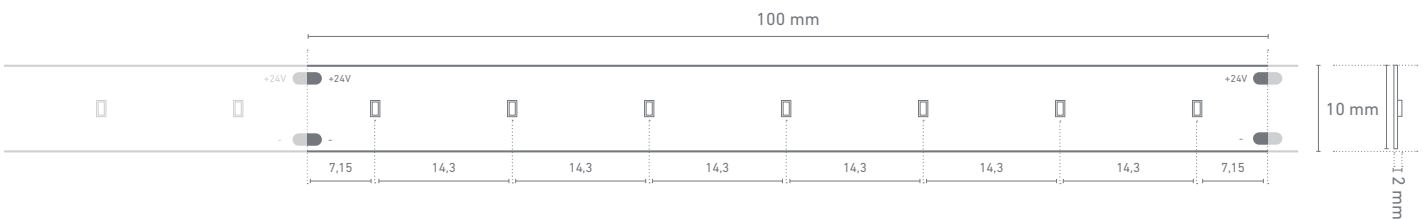

Einfacher Anschluss und Verbinden ohne Löten - siehe Seite 238 | easy connection without soldering - see page 238

PROFILNUTZUNG MIT SICHTBAREN LICHTPUNKTEN | PROFILE USE WITH VISIBLE LIGHT POINTS

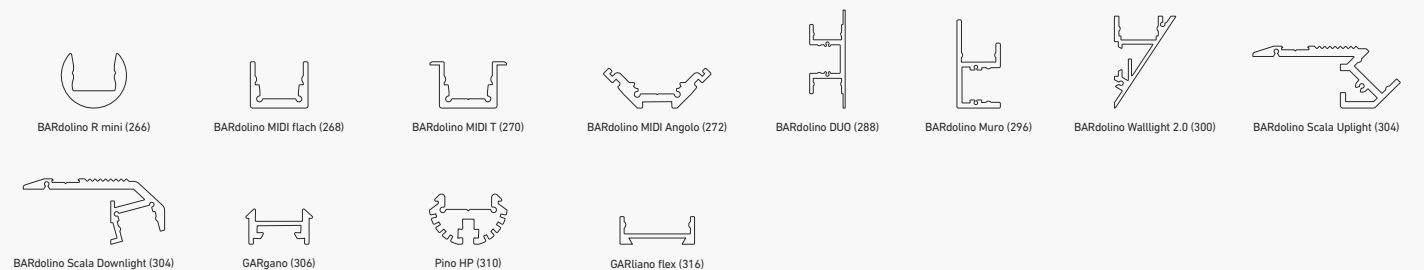

PROFILNUTZUNG MIT HOMOGENEM LICHT | PROFILE USE WITH HOMOGENEOUS LIGHTING

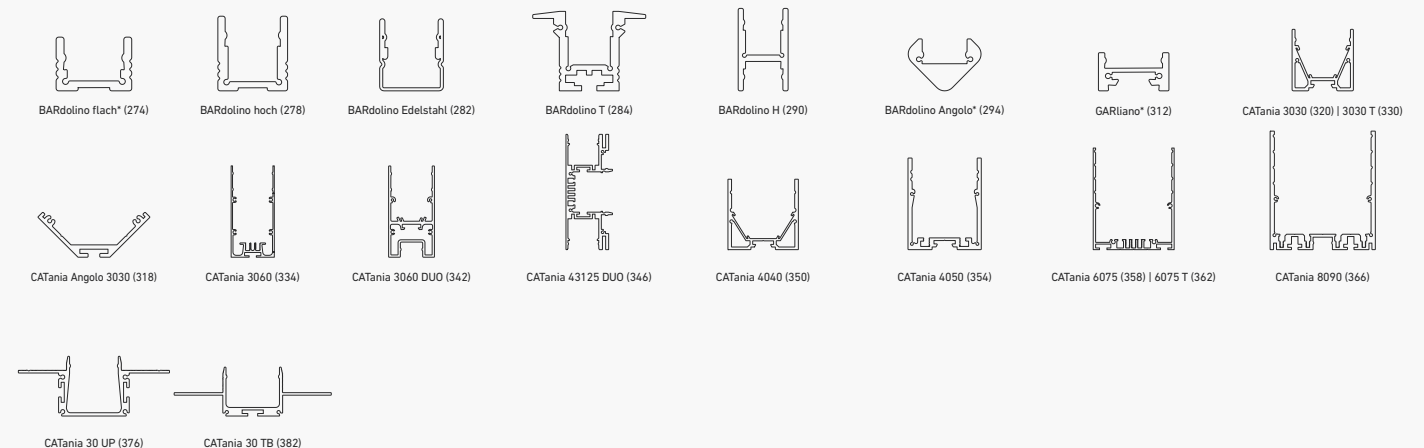

* = eine homogene Lichtlinie ist nur in Kombination mit einer hohen Abdeckung möglich | a uniform light line is only possible in combination with a high diffuser
** = nur in Kombination mit rechteckiger Abdeckung | only in combination with rectangular diffuser

@ max. Ta = 25 °C im Betrieb und Montagesituation Aufbau [Einbau bei CATania 30 UP und CATania 30 TB] ansonsten ggf. unzureichende Kühlung |
@ max. Ta = 25 °C in operation and surface mounted installation [recessed installation with CATania 30 UP and CATania 30 TB] otherwise possibility of insufficient cooling

Bitte beachten: Unzureichende Kühlung beschädigt den LED-Streifen! Verarbeitungshinweise zu LEDlight flex siehe www.barthelme.de | Please note: insufficient cooling will damage the LED strips! Processing notes for LEDlight flex see www.barthelme.de

LED STRIP BASIC

80



Variante Variant	Artikel-Nr. Item no.	typ. Farbtemperatur typ. color temperature	typ. Watt/Meter	typ. Lumen/Watt	typ. Lumen/Meter	typ. CRI	EEK EEC
Rolle Reel	51541328	2700 K	14,4 W/m	105 lm/W	1.512 lm/m	90	F
Rolle Reel	51541333	3000 K	14,4 W/m	105 lm/W	1.512 lm/m	90	F
Rolle Reel	51541334	4000 K	14,4 W/m	110 lm/W	1.590 lm/m	90	E

¹ Die EEK-Angabe bezieht sich jeweils auf die verbaute(n) Lichtquelle(n) | ¹ In each case, the EEK specification refers to the installed light source(s).

SPEZIFIKATIONEN | SPECIFICATIONS:

Rollenlänge | reel length:
500 cm
(50 Segmente à 10 cm | 50 segments à 10 cm)

Schnittmaß | cut length: 100 mm

W/Zuschnitt | W/Cut: 1,44 W

Spannungsversorgung | voltage supply: 24 V DC, CV

LED-Anzahl pro Meter | no. LEDs per meter: 80

LED-Abstand | LED pitch: 12 mm

Abstrahlwinkel | beam angle: 120°

Anwendung: Innenbereich | Application: indoors

Lebensdauer | lifetime:
L70/B50 > 30.000 h @ Ta < 25 °C

Binning: 3 SDCM, 1 BIN

Ta-Temperatur | Ta Temperature: -25 °C bis/to +45 °C

Max. Einspeiselänge | max. in-feed length: 500 cm

TECHNISCHE ZEICHNUNG | TECHNICAL DRAWING

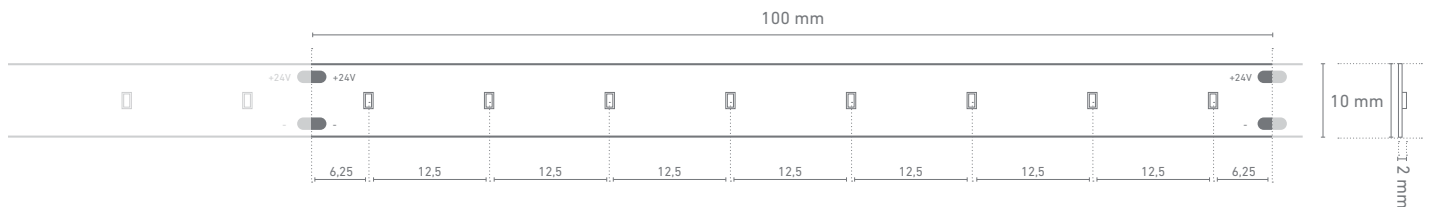

Einfacher Anschluss und Verbinden ohne Lötten - siehe Seite 238 | easy connection without soldering - see page 238

PROFILNUTZUNG MIT SICHTBAREN LICHTPUNKTEN | PROFILE USE WITH VISIBLE LIGHT POINTS



PROFILNUTZUNG MIT HOMOGENEM LICHT | PROFILE USE WITH HOMOGENEOUS LIGHTING

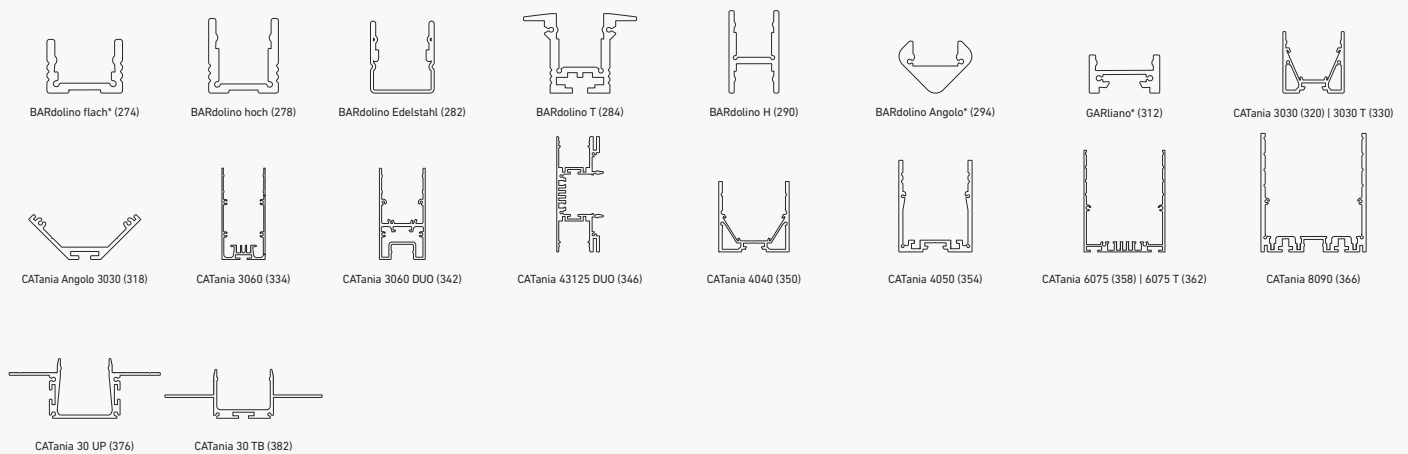

* = eine homogene Lichtlinie ist nur in Kombination mit einer hohen Abdeckung möglich | a uniform light line is only possible in combination with a high diffusor
** = nur in Kombination mit rechteckiger Abdeckung | only in combination with rectangular diffusor

@ max. Ta = 25 °C im Betrieb und Montagesituation Aufbau [Einbau bei CATania 30 UP und CATania 30 TB] ansonsten ggf. unzureichende Kühlung |
@ max. Ta = 25 °C in operation and surface mounted installation [recessed installation with CATania 30 UP and CATania 30 TB] otherwise possibility of insufficient cooling

Bitte beachten: Unzureichende Kühlung beschädigt den LED-Streifen! Verarbeitungshinweise zu LEDlight flex siehe www.barthelme.de | Please note: insufficient cooling will damage the LED strips! Processing notes for LEDlight flex see www.barthelme.de

LED STRIP BASIC

128



Variante Variant	Artikel-Nr. Item no.	typ. Farbtemperatur typ. color temperature	typ. Watt/Meter	typ. Lumen/Watt	typ. Lumen/Meter	typ. CRI	EEK EEC
Rolle Reel	51542228	2700 K	19,2 W/m	110 lm/W	2.112 lm/m	90	F
Rolle Reel	51542233	3000 K	19,2 W/m	110 lm/W	2.112 lm/m	90	F
Rolle Reel	51542234	4000 K	19,2 W/m	120 lm/W	2.304 lm/m	90	E

SPEZIFIKATIONEN | SPECIFICATIONS:

Rollenlänge | reel length:
500 cm
(80 Segmente à 6,25 cm | 80 segments à 6,25 cm)

Schnittmaß | cut length: 62,5 mm

W/Zuschnitt | W/Cut: 1,20 W

Spannungsversorgung | voltage supply: 24 V DC, CV

LED-Anzahl pro Meter | no. LEDs per meter: 128

LED-Abstand | LED pitch: 7 mm

Abstrahlwinkel | beam angle: 120°

Anwendung: Innenbereich | Application: indoors

Lebensdauer | lifetime:
L70/B50 > 30.000 h @ Ta < 25 °C

Binning: 3 SDCM, 1 BIN

Ta-Temperatur | Ta Temperature: -25 °C bis/to +45 °C

Max. Einspeiselänge | max. in-feed length: 500 cm

¹ Die EEK-Angabe bezieht sich jeweils auf die verbaute(n) Lichtquelle(n) | ¹ In each case, the EEK specification refers to the installed light source(s).

TECHNISCHE ZEICHNUNG | TECHNICAL DRAWING

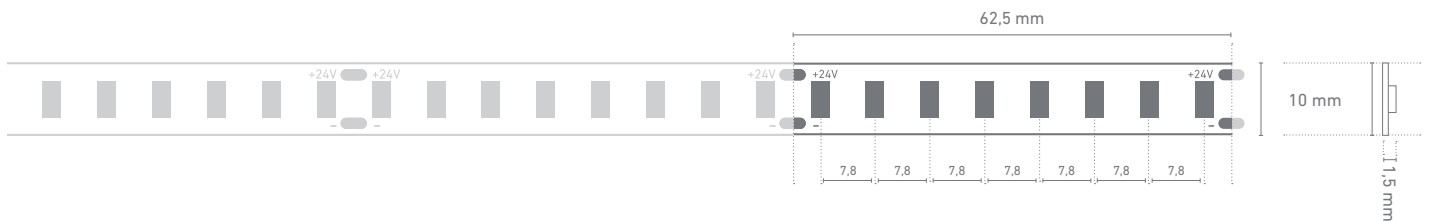

Einfacher Anschluss und Verbinden ohne Löten - siehe Seite 238 | easy connection without soldering - see page 238

PROFILNUTZUNG MIT SICHTBAREN LICHTPUNKTEN | PROFILE USE WITH VISIBLE LIGHT POINTS

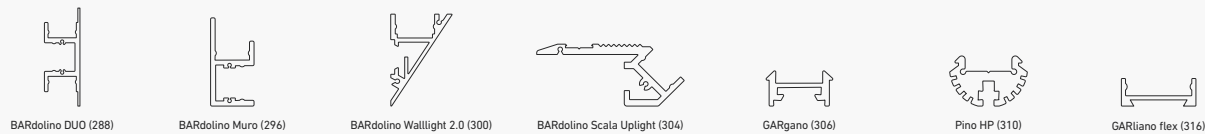

PROFILNUTZUNG MIT HOMOGENEM LICHT | PROFILE USE WITH HOMOGENEOUS LIGHTING

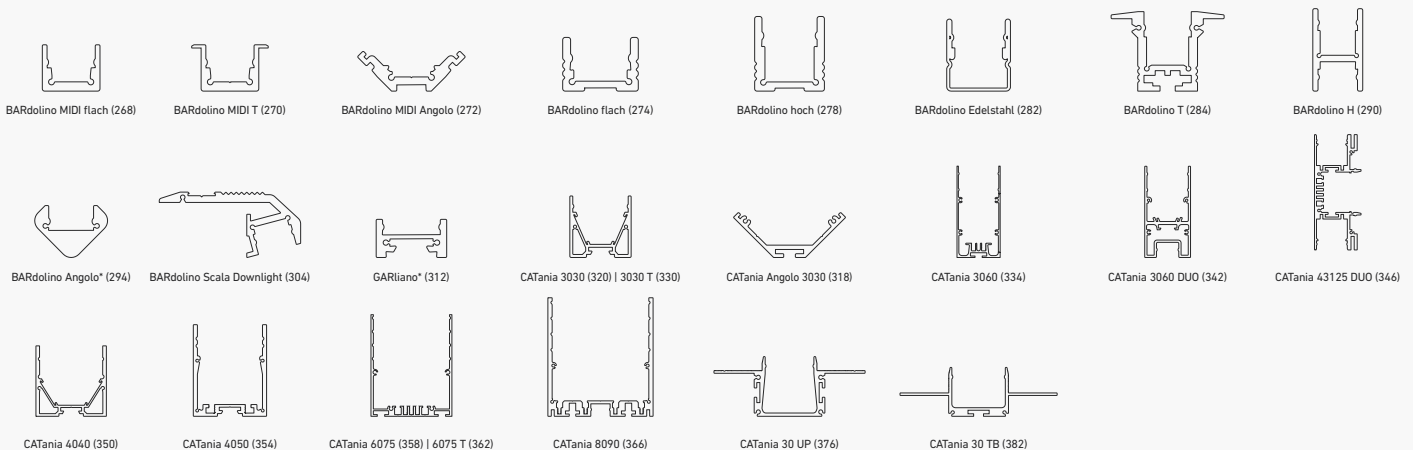

* = eine homogene Lichtlinie ist nur in Kombination mit einer hohen Abdeckung möglich | a uniform light line is only possible in combination with a high diffuser

** = nur in Kombination mit rechteckiger Abdeckung | only in combination with rectangular diffuser

@ max. Ta = 25 °C im Betrieb und Montagesituation Aufbau [Einbau bei CATania 30 UP und CATania 30 TB] ansonsten ggf. unzureichende Kühlung |

@ max. Ta = 25 °C in operation and surface mounted installation [recessed installation with CATania 30 UP and CATania 30 TB] otherwise possibility of insufficient cooling

Bitte beachten: Unzureichende Kühlung beschädigt den LED-Streifen! Verarbeitungshinweise zu LEDlight flex siehe www.barthelme.de | Please note: insufficient cooling will damage the LED strips! Processing notes for LEDlight flex see www.barthelme.de

LED STRIP BASIC TUNABLE WHITE



Variante Variant	Artikel-Nr. Item no.	typ. Farbtemperatur typ. color temperature	typ. Watt/Meter	typ. Lumen/Watt	typ. Lumen/Meter	typ. CRI	EEK EEC
Rolle Reel	51541330	2700 K – 6000 K	9,6 W/m	144 lm/W	2700 K: 625 lm/m 5700 K: 760 lm/m	90	D

¹ Die EEK-Angabe bezieht sich jeweils auf die verbaute(n) Lichtquelle(n) | ¹ In each case, the EEK specification refers to the installed light source(s).

SPEZIFIKATIONEN | SPECIFICATIONS:

Rollenlänge | reel length:
500 cm
(100 Segmente à 5 cm | 100 segments à 5 cm)

Schnittmaß | cut length: 50 mm

W/Zuschnitt | W/Cut: 0,48 W

Spannungsversorgung | voltage supply: 24 V DC, CV

LED-Anzahl pro Meter | no. LEDs per meter: 280

LED-Abstand | LED pitch: 7 mm

Abstrahlwinkel | beam angle: 120°

Anwendung: Innenbereich | Application: indoors

Lebensdauer | lifetime:
L70/B50 > 30.000 h @ Ta < 25 °C

Binning: 3 SDCM, 1 BIN

Ta-Temperatur | Ta Temperature: -25 °C bis/to +45 °C

Max. Einspeislänge | max. in-feed length: 500 cm

TECHNISCHE ZEICHNUNG | TECHNICAL DRAWING



PROFILNUTZUNG MIT SICHTBAREN LICHTPUNKTEN | PROFILE USE WITH VISIBLE LIGHT POINTS

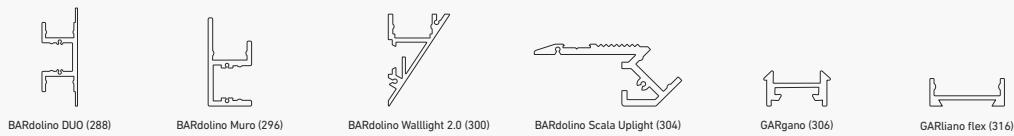

PROFILNUTZUNG MIT HOMOGENEM LICHT | PROFILE USE WITH HOMOGENEOUS LIGHTING

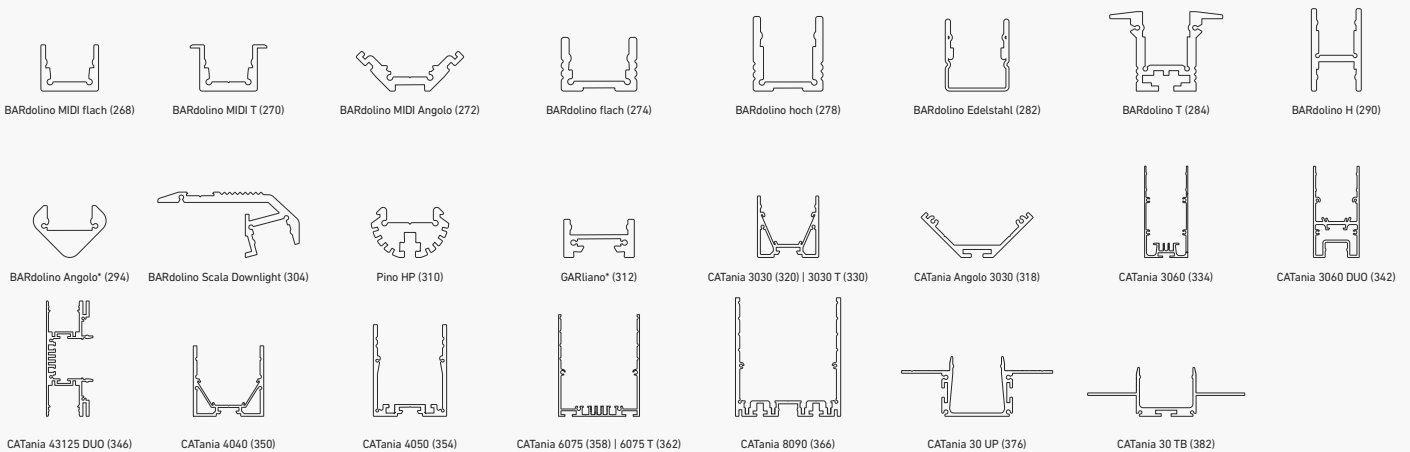

* = eine homogene Lichtlinie ist nur in Kombination mit einer hohen Abdeckung möglich | a uniform light line is only possible in combination with a high diffusor

** = nur in Kombination mit rechteckiger Abdeckung | only in combination with rectangular diffusor

@ max. Ta = 25 °C im Betrieb und Montagesituation Aufbau [Einbau bei CATania 30 UP und CATania 30 TB] ansonsten ggf. unzureichende Kühlung |

@ max. Ta = 25 °C in operation and surface mounted installation [recessed installation with CATania 30 UP and CATania 30 TB] otherwise possibility of insufficient cooling

Bitte beachten: Unzureichende Kühlung beschädigt den LED-Streifen! Verarbeitungshinweise zu LEDlight flex siehe www.barthelme.de | Please note: insufficient cooling will damage the LED strips! Processing notes for LEDlight flex see www.barthelme.de

LED STRIP BASIC

120 ROT | RED



Variante Variant	Artikel-Nr. Item no.	typ. Farbtemperatur typ. color temperature	typ. Watt/Meter	typ. Lumen/Watt	typ. Lumen/Meter	typ. CRI	EEK EEC
Rolle Reel	51540911	■	8,6 W/m	11 lm/W	94 lm/m	-	-

¹ Die verbaute Lichtquelle fällt nicht unter die Effizienzzeichnungsspflicht gemäß (EU) VO 2019/2015 |
¹ The installed light source does not fall under the efficiency labeling obligation according to (EU) VO 2019/2015

SPEZIFIKATIONEN | SPECIFICATIONS:

Rollenlänge | reel length:
500 cm (100 Segmente à 5 cm | 100 segments à 5 cm)

Schnittmaß | cut length: 50 mm

W/Zuschnitt | W/Cut: 0,43 W

Spannungsversorgung | voltage supply: 24 V DC, CV

LED-Anzahl pro Meter | no. LEDs per meter: 120

LED-Abstand | LED pitch: 8 mm

Abstrahlwinkel | beam angle: 120°

Anwendung: Innenbereich | Application: indoors

Lebensdauer | lifetime:
L70/B50 > 30.000 h @ Ta < 25 °C

Ta-Temperatur | Ta Temperature: -25 °C bis/to +45 °C

Max. Einspeiselänge | max. in-feed length: 500 cm

TECHNISCHE ZEICHNUNG | TECHNICAL DRAWING

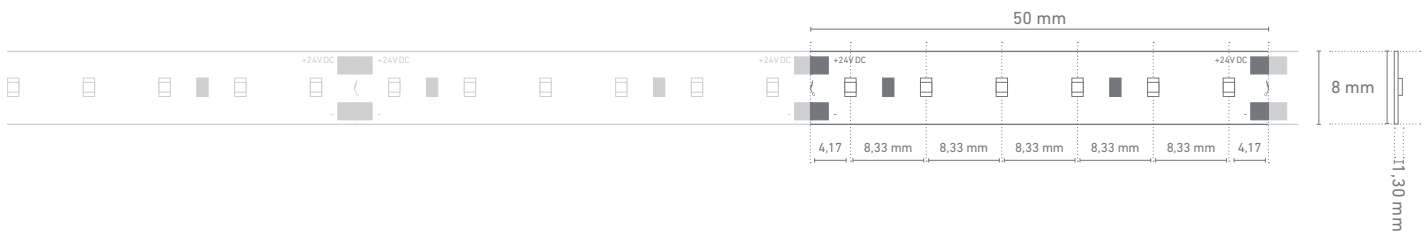

Einfacher Anschluss und Verbinden ohne Löten - siehe Seite 238 | easy connection without soldering - see page 238

PROFILNUTZUNG MIT SICHTBAREN LICHTPUNKTEN | PROFILE USE WITH VISIBLE LIGHT POINTS

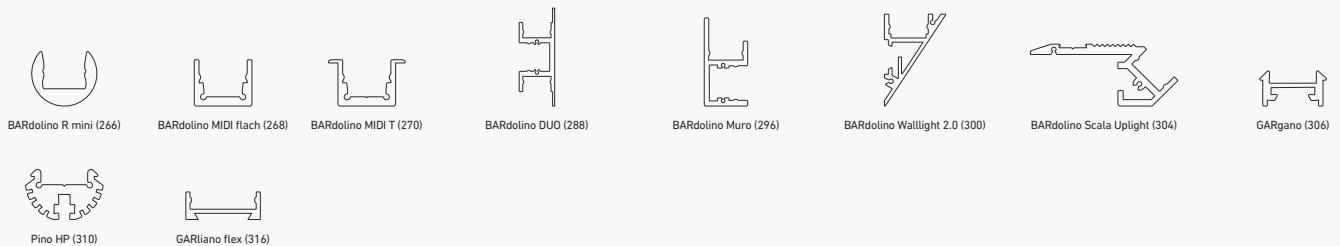

PROFILNUTZUNG MIT HOMOGENEM LICHT | PROFILE USE WITH HOMOGENEOUS LIGHTING

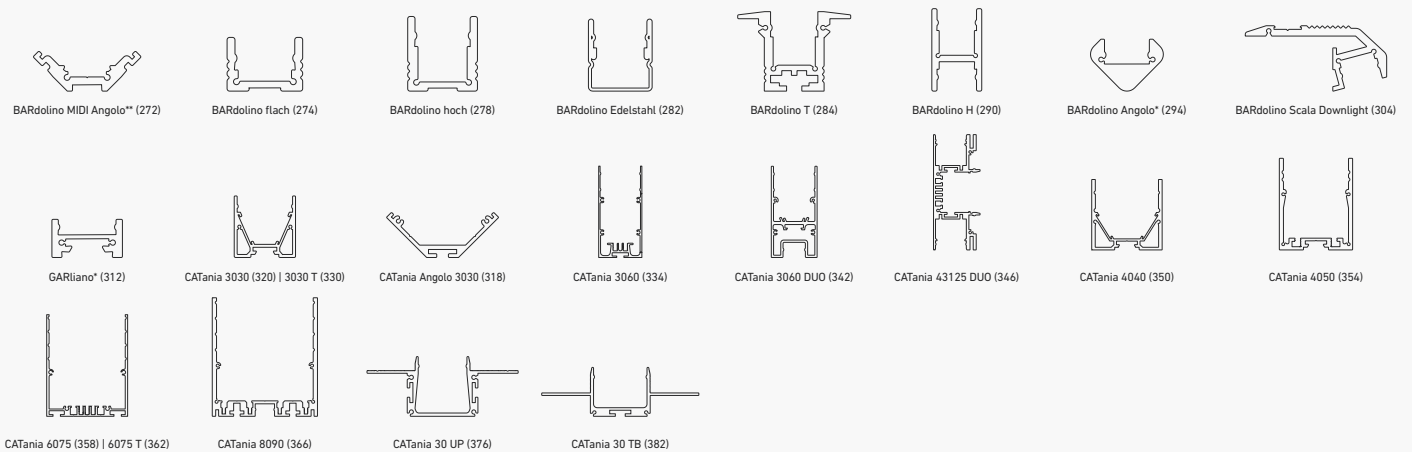

* = eine homogene Lichtlinie ist nur in Kombination mit einer hohen Abdeckung möglich | a uniform light line is only possible in combination with a high diffuser
 ** = nur in Kombination mit rechteckiger Abdeckung | only in combination with rectangular diffuser

@ max. Ta = 25 °C im Betrieb und Montagesituation Aufbau [Einbau bei CATania 30 UP und CATania 30 TB] ansonsten ggf. unzureichende Kühlung |
 @ max. Ta = 25 °C in operation and surface mounted installation [recessed installation with CATania 30 UP and CATania 30 TB] otherwise possibility of insufficient cooling

Bitte beachten: Unzureichende Kühlung beschädigt den LED-Streifen! Verarbeitungshinweise zu LEDlight flex siehe www.barthelme.de | Please note: insufficient cooling will damage the LED strips! Processing notes for LEDlight flex see www.barthelme.de

LED STRIP BASIC 120 GRÜN | GREEN



Variante Variant	Artikel-Nr. Item no.	typ. Farbtemperatur typ. color temperature	typ. Watt/Meter	typ. Lumen/Watt	typ. Lumen/Meter	typ. CRI	EEK EEC
Rolle Reel	51540913	■	8,6 W/m	81 lm/W	672 lm/m	-	-

¹ Die verbaute Lichtquelle fällt nicht unter die Effizienzzeichnungsspflicht gemäß (EU) VO 2019/2015 |
¹ The installed light source does not fall under the efficiency labeling obligation according to (EU) VO 2019/2015

SPEZIFIKATIONEN | SPECIFICATIONS:
Rollenlänge | reel length:
 500 cm (100 Segmente à 5 cm | 100 segments à 5 cm)
Schnittmaß | cut length: 50 mm
W/Zuschnitt | W/Cut: 0,43 W
Spannungsversorgung | voltage supply: 24 V DC, CV
LED-Anzahl pro Meter | no. LEDs per meter: 120
LED-Abstand | LED pitch: 8 mm
Abstrahlwinkel | beam angle: 120°
Anwendung: Innenbereich | Application: indoors
Lebensdauer | lifetime:
 L70/B50 > 30.000 h @ Ta < 25 °C
Ta-Temperatur | Ta Temperature: -25 °C bis/to +45 °C
Max. Einspeislänge | max. in-feed length: 500 cm

TECHNISCHE ZEICHNUNG | TECHNICAL DRAWING

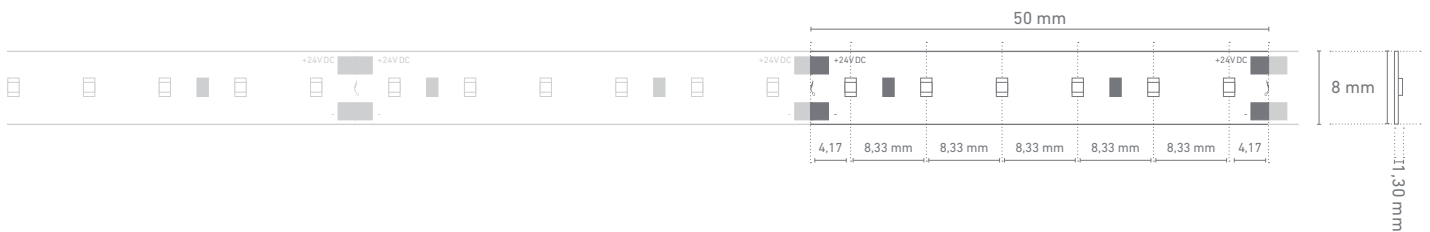

Einfacher Anschluss und Verbinden ohne Löten - siehe Seite 238 | easy connection without soldering - see page 238

PROFILNUTZUNG MIT SICHTBAREN LICHTPUNKTEN | PROFILE USE WITH VISIBLE LIGHT POINTS

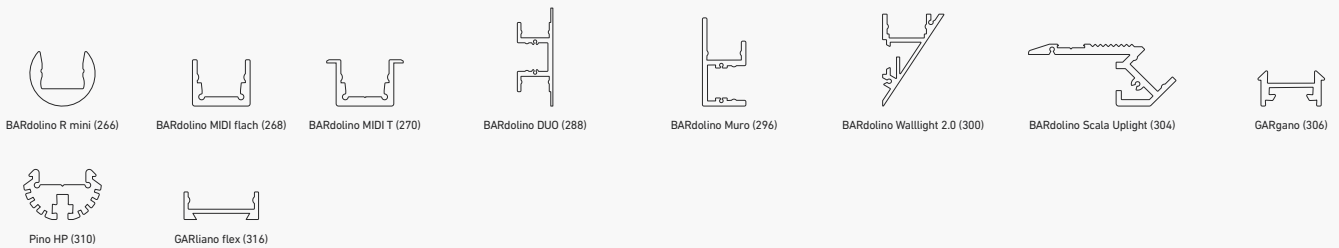

PROFILNUTZUNG MIT HOMOGENEM LICHT | PROFILE USE WITH HOMOGENEOUS LIGHTING

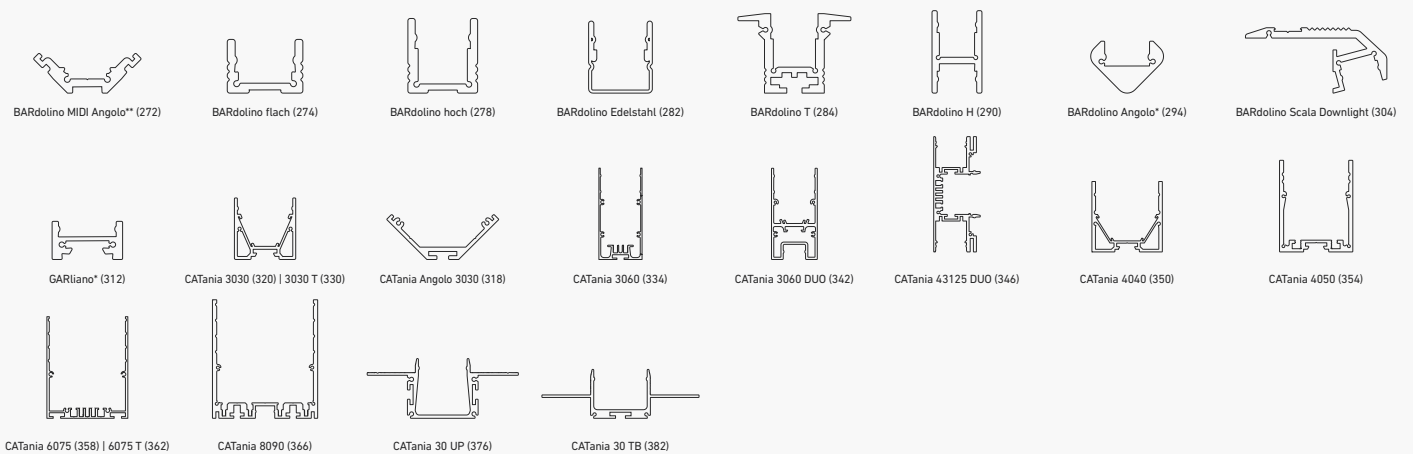

* = eine homogene Lichtlinie ist nur in Kombination mit einer hohen Abdeckung möglich | a uniform light line is only possible in combination with a high diffuser

** = nur in Kombination mit rechteckiger Abdeckung | only in combination with rectangular diffuser

@ max. Ta = 25 °C im Betrieb und Montagesituation Aufbau [Einbau bei CATania 30 UP und CATania 30 TB] ansonsten ggf. unzureichende Kühlung |

@ max. Ta = 25 °C in operation and surface mounted installation [recessed installation with CATania 30 UP and CATania 30 TB] otherwise possibility of insufficient cooling

Bitte beachten: Unzureichende Kühlung beschädigt den LED-Streifen! Verarbeitungshinweise zu LEDlight flex siehe www.barthelme.de | Please note: insufficient cooling will damage the LED strips! Processing notes for LEDlight flex see www.barthelme.de

LED STRIP BASIC

120 BLAU | BLUE



Variante Variant	Artikel-Nr. Item no.	typ. Farbtemperatur typ. color temperature	typ. Watt/Meter	typ. Lumen/Watt	typ. Lumen/Meter	typ. CRI	EEK EEC
Rolle Reel	51540914	■	8,6 W/m	17 lm/W	146 lm/m	-	-

SPEZIFIKATIONEN | SPECIFICATIONS:

Rollenlänge | reel length: 500 cm (100 Segmente à 5 cm | 100 segments à 5 cm)
Schnittmaß | cut length: 50 mm
W/Zuschnitt | W/Cut: 0,43 W
Spannungsversorgung | voltage supply: 24 V DC, CV
LED-Anzahl pro Meter | no. LEDs per meter: 120
LED-Abstand | LED pitch: 8 mm
Abstrahlwinkel | beam angle: 120°
Anwendung: Innenbereich | Application: indoors
Lebensdauer | lifetime: L70/B50 > 30.000 h @ Ta < 25 °C
Ta-Temperatur | Ta Temperature: -25 °C bis/to +45 °C
Max. Einspeiselänge | max. in-feed length: 500 cm

¹ Die verbaute Lichtquelle fällt nicht unter die Effizienzkennzeichnungspflicht gemäß (EU) VO 2019/2015 |

¹ The installed light source does not fall under the efficiency labeling obligation according to (EU) VO 2019/2015

TECHNISCHE ZEICHNUNG | TECHNICAL DRAWING

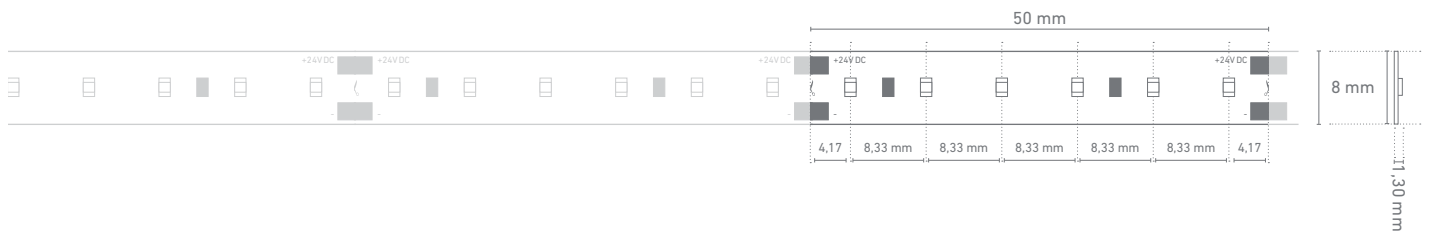

Einfacher Anschluss und Verbinden ohne Lötten - siehe Seite 238 | easy connection without soldering - see page 238

PROFILNUTZUNG MIT SICHTBAREN LICHTPUNKTEN | PROFILE USE WITH VISIBLE LIGHT POINTS

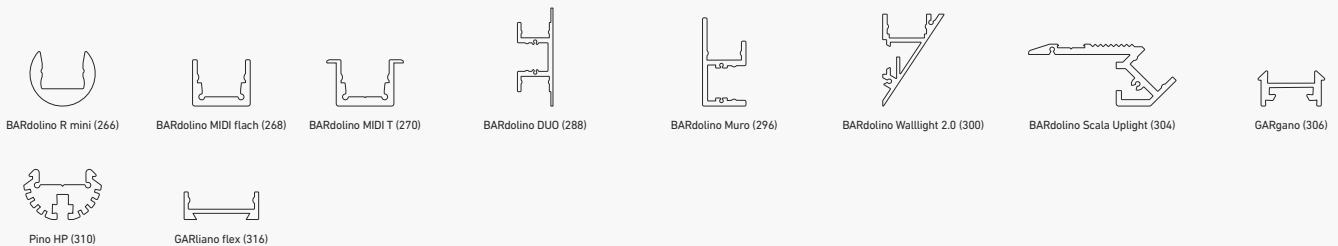

PROFILNUTZUNG MIT HOMOGENEM LICHT | PROFILE USE WITH HOMOGENEOUS LIGHTING

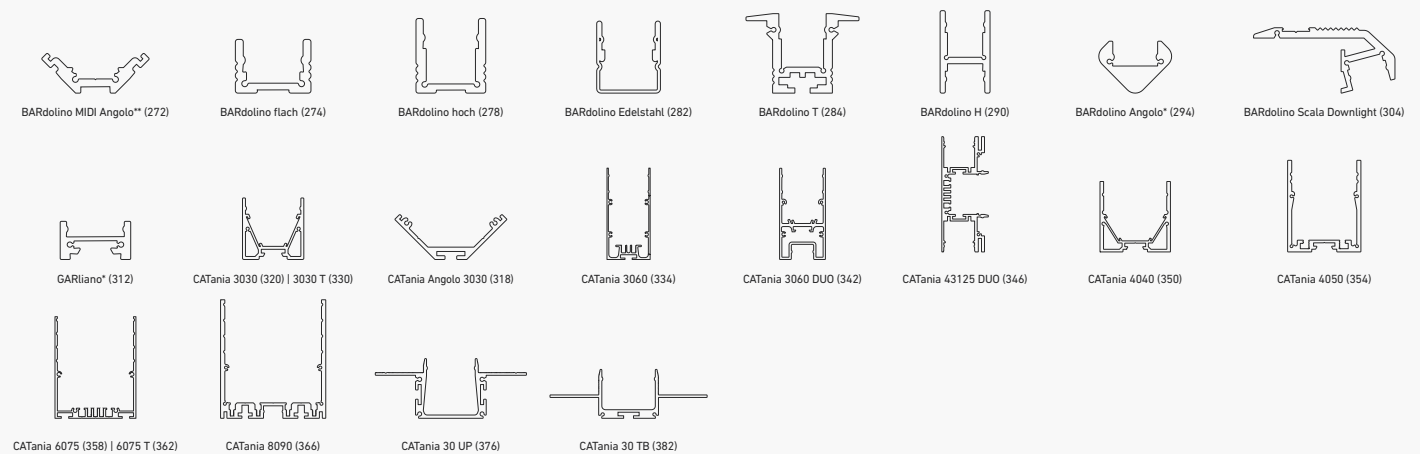

* = eine homogene Lichtlinie ist nur in Kombination mit einer hohen Abdeckung möglich | a uniform light line is only possible in combination with a high diffuser

** = nur in Kombination mit rechteckiger Abdeckung | only in combination with rectangular diffuser

@ max. Ta = 25 °C im Betrieb und Montagesituation Aufbau [Einbau bei CATania 30 UP und CATania 30 TB] ansonsten ggf. unzureichende Kühlung |

@ max. Ta = 25 °C in operation and surface mounted installation [recessed installation with CATania 30 UP and CATania 30 TB] otherwise possibility of insufficient cooling

Bitte beachten: Unzureichende Kühlung beschädigt den LED-Streifen! Verarbeitungshinweise zu LEDlight flex siehe www.barthelme.de | Please note: insufficient cooling will damage the LED strips! Processing notes for LEDlight flex see www.barthelme.de

LED STRIP BASIC 120 AMBER



Variante Variant	Artikel-Nr. Item no.	typ. Farbtemperatur typ. color temperature	typ. Watt/Meter	typ. Lumen/Watt	typ. Lumen/Meter	typ. CRI	EEK EEC
Rolle Reel	51540922	■	8,6 W/m	9 lm/W	81 lm/m	---	---

¹ Die verbaute Lichtquelle fällt nicht unter die Effizienzzeichnungsspflicht gemäß (EU) VO 2019/2015 |
¹ The installed light source does not fall under the efficiency labeling obligation according to (EU) VO 2019/2015

HINWEIS: Der Artikel ist nur auftragsspezifisch mit einer Mindestbestellmenge von 200 Rollen erhältlich. |
NOTE: Item is only available with 200 reels minimum order quantity.

SPEZIFIKATIONEN | SPECIFICATIONS:
Rollenlänge | reel length:
 500 cm (100 Segmente à 5 cm | 100 segments à 5 cm)
Schnittmaß | cut length: 50 mm
W/Zuschnitt | W/Cut: 0,43 W
Spannungsversorgung | voltage supply: 24 V DC, CV
LED-Anzahl pro Meter | no. LEDs per meter: 120
LED-Abstand | LED pitch: 8 mm
Abstrahlwinkel | beam angle: 120°
Anwendung: Innenbereich | Application: indoors
Lebensdauer | lifetime:
 L70/B50 > 30.000 h @ Ta < 25 °C
Ta-Temperatur | Ta Temperature: -25 °C bis/to +45 °C
Max. Einspeislänge | max. in-feed length: 500 cm

TECHNISCHE ZEICHNUNG | TECHNICAL DRAWING

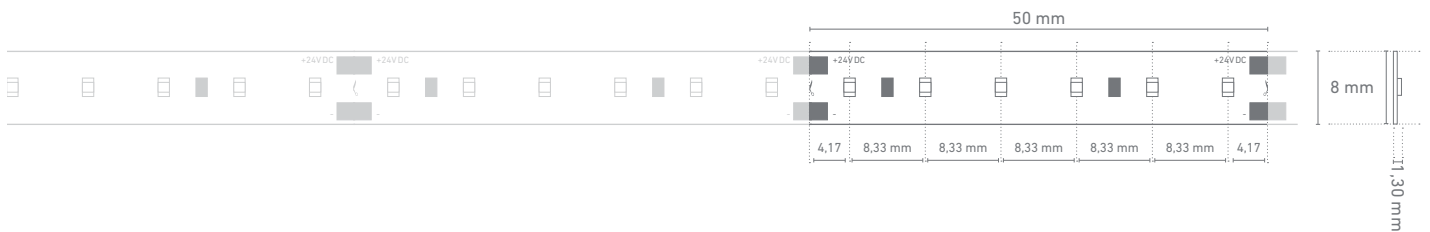

Einfacher Anschluss und Verbinden ohne Lötten - siehe Seite 238 | easy connection without soldering - see page 238

PROFILNUTZUNG MIT SICHTBAREN LICHTPUNKTEN | PROFILE USE WITH VISIBLE LIGHT POINTS

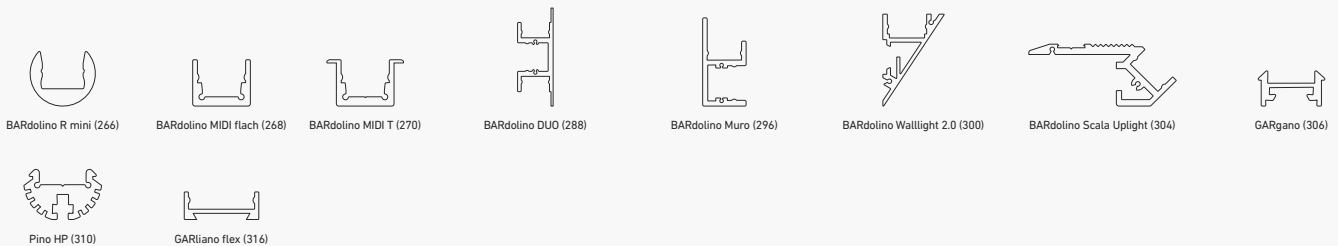

PROFILNUTZUNG MIT HOMOGENEM LICHT | PROFILE USE WITH HOMOGENEOUS LIGHTING

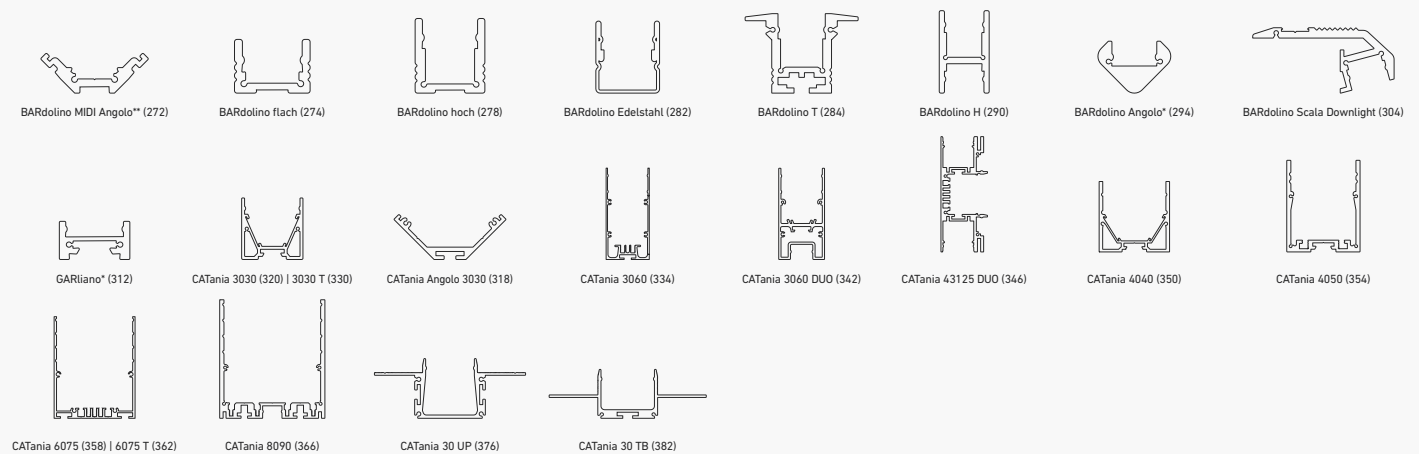

* = eine homogene Lichtlinie ist nur in Kombination mit einer hohen Abdeckung möglich | a uniform light line is only possible in combination with a high diffuser

** = nur in Kombination mit rechteckiger Abdeckung | only in combination with rectangular diffuser

@ max. Ta = 25 °C im Betrieb und Montagesituation Aufbau [Einbau bei CATania 30 UP und CATania 30 TB] ansonsten ggf. unzureichende Kühlung |

@ max. Ta = 25 °C in operation and surface mounted installation [recessed installation with CATania 30 UP and CATania 30 TB] otherwise possibility of insufficient cooling

Bitte beachten: Unzureichende Kühlung beschädigt den LED-Streifen! Verarbeitungshinweise zu LEDlight flex siehe www.barthelme.de | Please note: insufficient cooling will damage the LED strips! Processing notes for LEDlight flex see www.barthelme.de

LED STRIP BASIC RGB



Variante Variant	Artikel-Nr. Item no.	typ. Farbtemperatur typ. color temperature	typ. Watt/Meter	typ. Lumen/Watt	typ. Lumen/Meter	typ. CRI	EEK EEC
Rolle Reel	51541331	RGB	14,4 W/m	25 lm/W	360 lm/m	-	-

SPEZIFIKATIONEN | SPECIFICATIONS:

Rollenlänge | reel length:
500 cm (50 Segmente à 10 cm | 50 segments à 10 cm)

Schnittmaß | cut length: 100 mm

W/Zuschnitt | W/Cut: 1,44 W

Spannungsversorgung | voltage supply: 24 V DC, CV

LED-Anzahl pro Meter | no. LEDs per meter: 60

LED-Abstand | LED pitch: 16 mm

Abstrahlwinkel | beam angle: 120°

Anwendung: Innenbereich | Application: indoors

Lebensdauer | lifetime:
L70/B50 > 30.000 h @ Ta < 25 °C

Ta-Temperatur | Ta Temperature: -25 °C bis/to +45 °C

Max. Einspeiselänge | max. in-feed length: 500 cm

¹ Die verbaute Lichtquelle fällt nicht unter die Effizienzzeichnungsobligation gemäß (EU) VO 2019/2015 |
¹ The installed light source does not fall under the efficiency labeling obligation according to (EU) VO 2019/2015

TECHNISCHE ZEICHNUNG | TECHNICAL DRAWING

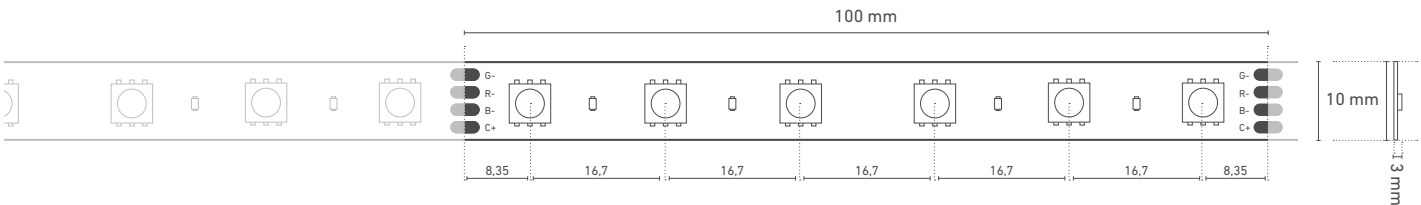

Einfacher Anschluss und Verbinden ohne Löten - siehe Seite 238 | easy connection without soldering - see page 238

PROFILNUTZUNG MIT SICHTBAREN LICHTPUNKTEN | PROFILE USE WITH VISIBLE LIGHT POINTS

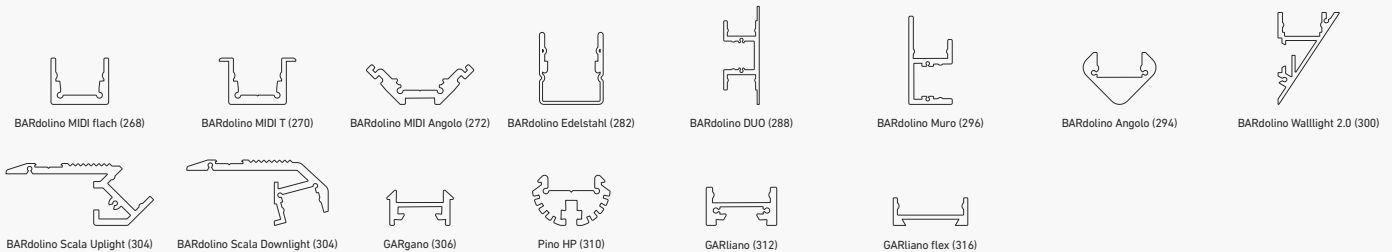

PROFILNUTZUNG MIT HOMOGENEM LICHT | PROFILE USE WITH HOMOGENEOUS LIGHTING

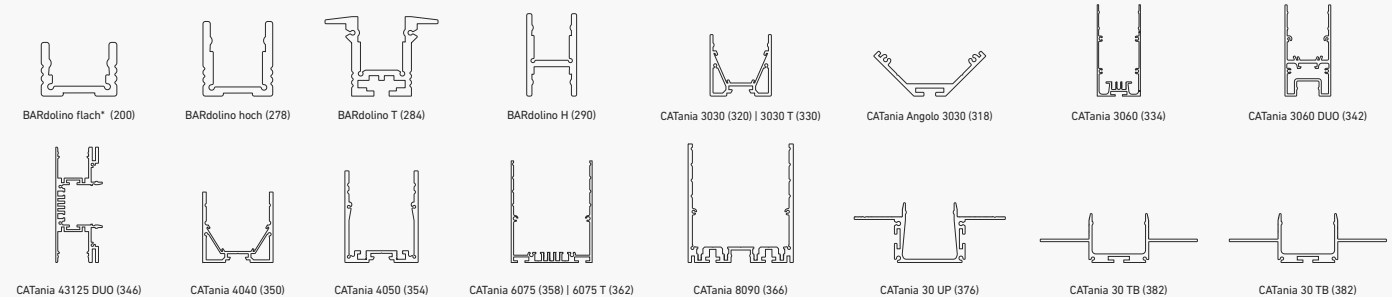

* = eine homogene Lichtlinie ist nur in Kombination mit einer hohen Abdeckung möglich | a uniform light line is only possible in combination with a high diffuser
** = nur in Kombination mit rechteckiger Abdeckung | only in combination with rectangular diffuser

@ max. Ta = 25 °C im Betrieb und Montagesituation Aufbau [Einbau bei CATania 30 UP und CATania 30 TB] ansonsten ggf. unzureichende Kühlung |
@ max. Ta = 25 °C in operation and surface mounted installation [recessed installation with CATania 30 UP and CATania 30 TB] otherwise possibility of insufficient cooling

Bitte beachten: Unzureichende Kühlung beschädigt den LED-Streifen! Verarbeitungshinweise zu LEDlight flex siehe www.barthelme.de | Please note: insufficient cooling will damage the LED strips! Processing notes for LEDlight flex see www.barthelme.de

LED STRIP BASIC RGBW



Variante Variant	Artikel-Nr. Item no.	typ. Farbtemperatur typ. color temperature	typ. Watt/Meter	typ. Lumen/Watt	typ. Lumen/Meter	typ. CRI	EEK EEC
Rolle Reel	51542428	■ ■ ■ ■	19,2 W/m	2700 K: 58 lm/W	2700 K: 1.120 lm/m	90	-
Rolle Reel	51542433	■ ■ ■ ■	19,2 W/m	3000 K: 59 lm/W	3000 K: 1.140 lm/m	90	-
Rolle Reel	51542434	■ ■ ■ ■	19,2 W/m	4000 K: 61 lm/W	4000 K: 1.180 lm/m	90	-

¹ Die verbaute Lichtquelle fällt nicht unter die Effizienzzeichnungsspflicht gemäß (EU) VO 2019/2015 |
¹ The installed light source does not fall under the efficiency labeling obligation according to (EU) VO 2019/2015

SPEZIFIKATIONEN | SPECIFICATIONS:

Rollenlänge | reel length:
500 cm
(50 Segmente à 10 cm | 50 segments à 10cm)

Schnittmaß | cut length: 100 mm

W/Zuschnitt | W/Cut: 0,43 W

Spannungsversorgung | voltage supply: 24 V DC, CV

LED-Anzahl pro Meter | no. LEDs per meter: 60

LED-Abstand | LED pitch: 16 mm

Abstrahlwinkel | beam angle: 120°

Anwendung: Innenbereich | Application: indoors

Lebensdauer | lifetime:
L70/B50 > 30.000 h @ Ta < 25 °C

Ta-Temperatur | Ta Temperature: -25 °C bis/to +45 °C

Max. Einspeislänge | max. in-feed length: 500 cm

TECHNISCHE ZEICHNUNG | TECHNICAL DRAWING

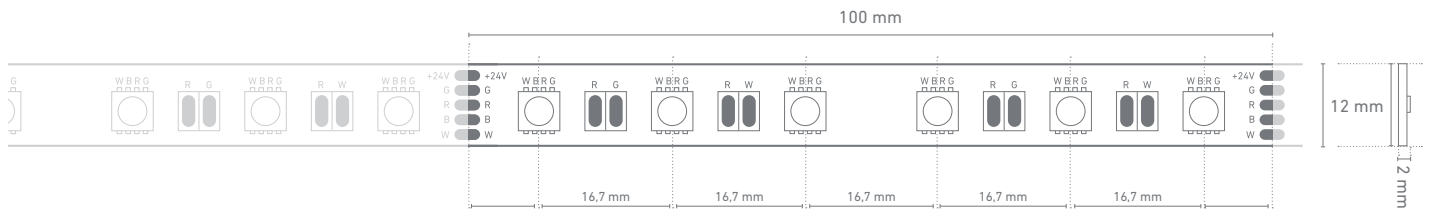

PROFILNUTZUNG MIT SICHTBAREN LICHTPUNKTEN | PROFILE USE WITH VISIBLE LIGHT POINTS

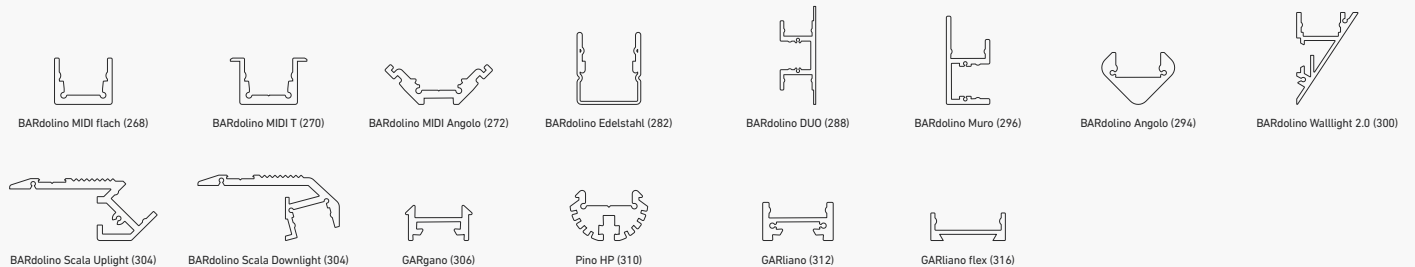

PROFILNUTZUNG MIT HOMOGENEM LICHT | PROFILE USE WITH HOMOGENEOUS LIGHTING

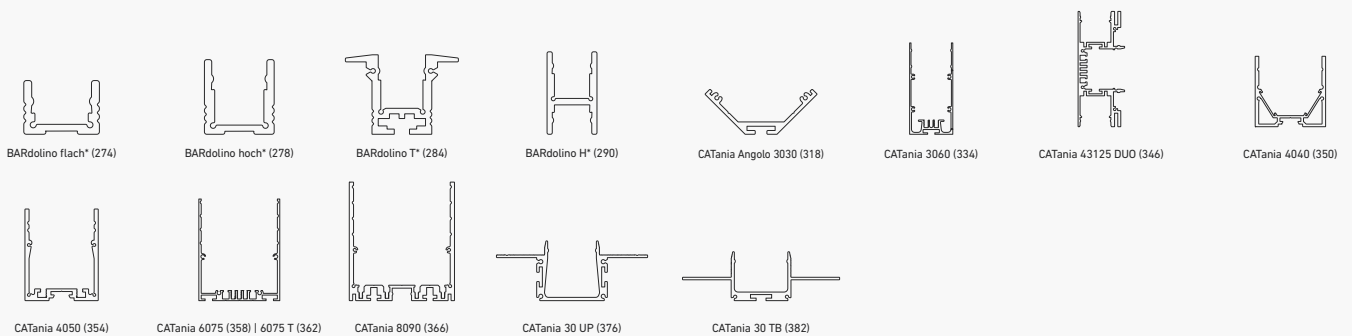

* = eine homogene Lichtlinie ist nur in Kombination mit einer hohen Abdeckung möglich | a uniform light line is only possible in combination with a high diffuser

** = nur in Kombination mit rechteckiger Abdeckung | only in combination with rectangular diffuser

@ max. Ta = 25 °C im Betrieb und Montagesituation Aufbau [Einbau bei CATania 30 UP und CATania 30 TB] ansonsten ggf. unzureichende Kühlung |

@ max. Ta = 25 °C in operation and surface mounted installation [recessed installation with CATania 30 UP and CATania 30 TB] otherwise possibility of insufficient cooling

Bitte beachten: Unzureichende Kühlung beschädigt den LED-Streifen! Verarbeitungshinweise zu LEDlight flex siehe www.barthelme.de | Please note: insufficient cooling will damage the LED strips! Processing notes for LEDlight flex see www.barthelme.de

LED STRIP BASIC

30 IP 54



Variante Variant	Artikel-Nr. Item no.	typ. Farbtemperatur typ. color temperature	typ. Watt/Meter	typ. Lumen/Watt	typ. Lumen/Meter	typ. CRI	EEK EEC
Rolle Reel	51540428	2700 K	2,4 W/m	65 lm/W	160 lm/m	90	-
Rolle Reel	51540433	3000 K	2,4 W/m	65 lm/W	160 lm/m	90	-
Rolle Reel	51540434	4000 K	2,4 W/m	72 lm/W	173 lm/m	90	-

Bitte beachten Sie den wichtigen Hinweistext auf Seite 437. Wir empfehlen die Verwendung von mibenco®-Flüssiggummi (Art. Nr. 63500050). | Please observe the important information on page 437. We recommend the use of mibenco® liquid rubber (item no. 63500050).

† Die verbaute Lichtquelle fällt nicht unter die Effizienzkenzeichnungspflicht gemäß (EU) VO 2019/2015 | † The installed light source does not fall under the efficiency labeling obligation according to (EU) VO 2019/2015

SPEZIFIKATIONEN | SPECIFICATIONS:

Rollenlänge | reel length:
500 cm
(50 Segmente à 10 cm | 50 segments à 10cm)

Schnittmaß | cut length: 100 mm
W/Zuschnitt | W/Cut: 0,24 W

Spannungsversorgung | voltage supply: **12 V DC, CV**

LED-Anzahl pro Meter | no. LEDs per meter: 30

LED-Abstand | LED pitch: 33 mm

Abstrahlwinkel | beam angle: 120°

Anwendung: Innenbereich | Application: indoors

Lebensdauer | lifetime:
L70/B50 > 30.000 h @ Ta < 25 °C

Binning: 3 SDCM, 4 BIN

Ta-Temperatur | Ta Temperature: -25 °C bis/to +45 °C

Max. Einspeiselänge | max. in-feed length: 500 cm

TECHNISCHE ZEICHNUNG | TECHNICAL DRAWING

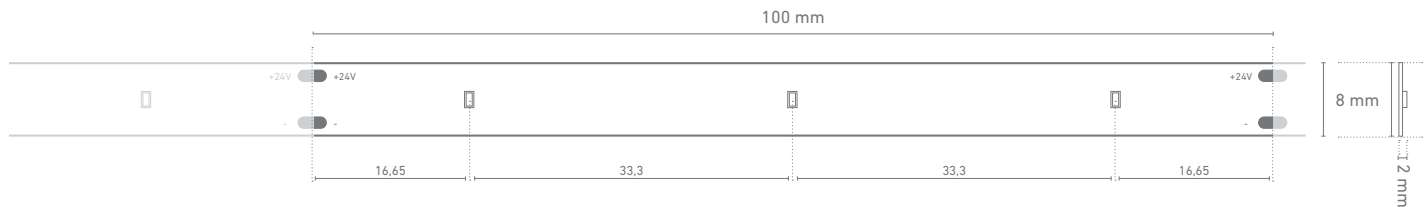

LED-STREIFEN
LED STRIPS

PROFILNUTZUNG MIT SICHTBAREN LICHTPUNKTEN | PROFILE USE WITH VISIBLE LIGHT POINTS

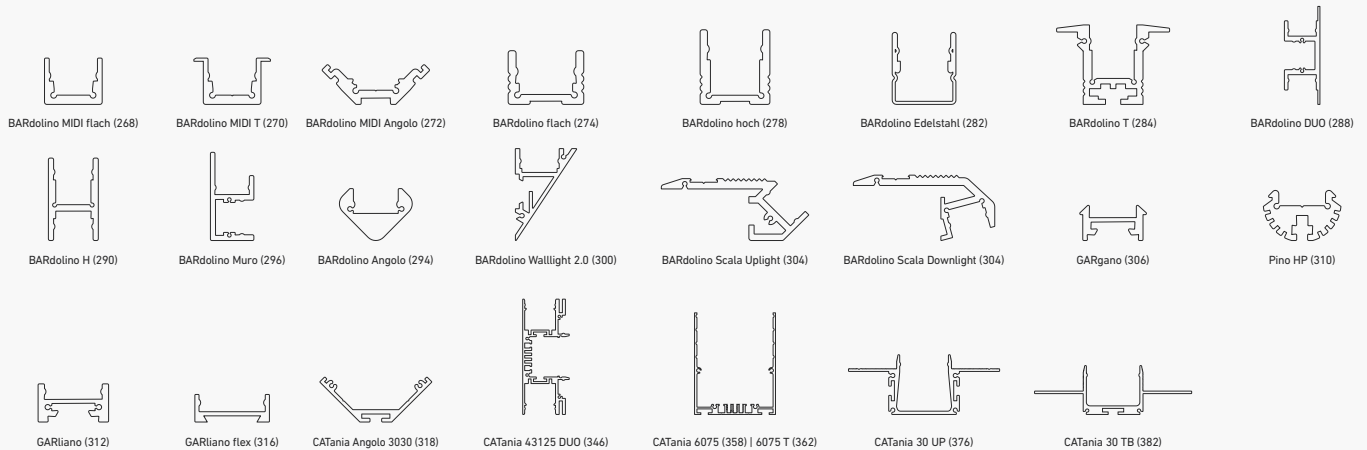

PROFILNUTZUNG MIT HOMOGENEM LICHT | PROFILE USE WITH HOMOGENEOUS LIGHTING

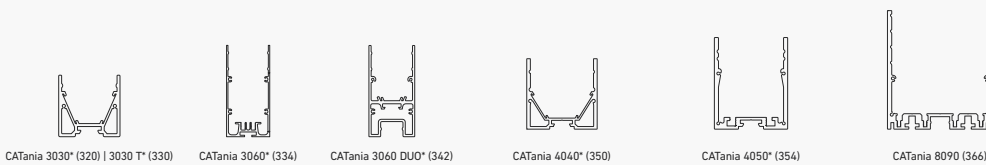

* = eine homogene Lichtlinie ist nur in Kombination mit einer hohen Abdeckung möglich | a uniform light line is only possible in combination with a high diffuser
** = nur in Kombination mit rechteckiger Abdeckung | only in combination with rectangular diffuser

@ max. Ta = 25 °C im Betrieb und Montagesituation Aufbau [Einbau bei CATania 30 UP und CATania 30 TB] ansonsten ggf. unzureichende Kühlung | @ max. Ta = 25 °C in operation and surface mounted installation [recessed installation with CATania 30 UP and CATania 30 TB] otherwise possibility of insufficient cooling

Bitte beachten: Unzureichende Kühlung beschädigt den LED-Streifen! Verarbeitungshinweise zu LEDlight flex siehe www.barthelme.de | Please note: insufficient cooling will damage the LED strips! Processing notes for LEDlight flex see www.barthelme.de

LED STRIP BASIC

70 IP 54



Variante Variant	Artikel-Nr. Item no.	typ. Farbtemperatur typ. color temperature	typ. Watt/Meter	typ. Lumen/Watt	typ. Lumen/Meter	typ. CRI	EEK EEC
Rolle Reel	51540328	2700 K	4,8 W/m	75 lm/W	360 lm/m	90	-
Rolle Reel	51540333	3000 K	4,8 W/m	75 lm/W	360 lm/m	90	-
Rolle Reel	51540334	4000 K	4,8 W/m	85 lm/W	410 lm/m	90	-

Bitte beachten Sie den wichtigen Hinweistext auf Seite 437. Wir empfehlen die Verwendung von mibenco®-Flüssiggummi (Art. Nr. 63500050). | Please observe the important information on page 437. We recommend the use of mibenco® liquid rubber (item no. 63500050).

¹ Die verbaute Lichtquelle fällt nicht unter die Effizienzzeichnungsspflicht gemäß (EU) VO 2019/2015 |

¹ The installed light source does not fall under the efficiency labeling obligation according to (EU) VO 2019/2015

Passendes Zubehör siehe S. 238 ff. | suitable accessories see p. 238 et seq.

SPEZIFIKATIONEN | SPECIFICATIONS:

Rollenlänge | reel length:

500 cm
(50 Segmente à 10 cm | 50 segments à 10 cm)

Schnittmaß | cut length: 100 mm

W/Zuschnitt | W/Cut: 0,48 W

Spannungsversorgung | voltage supply: 24 V DC, CV

LED-Anzahl pro Meter | no. LEDs per meter: 70

LED-Abstand | LED pitch: 14 mm

Abstrahlwinkel | beam angle: 120°

Anwendung: Innenbereich | Application: indoors

Lebensdauer | lifetime:

L70/B50 > 30.000 h @ Ta < 25 °C

Binning: 3 SDCM, 4 BIN

Ta-Temperatur | Ta Temperature: -25 °C bis/to +45 °C

Max. Einspeislänge | max. in-feed length: 500 cm

TECHNISCHE ZEICHNUNG | TECHNICAL DRAWING

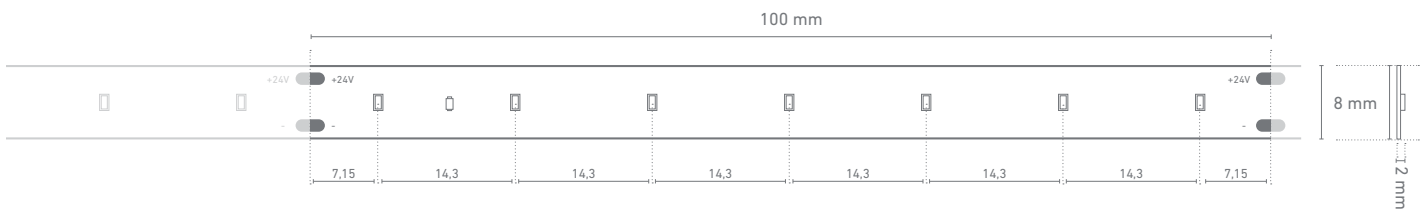

PROFILNUTZUNG MIT SICHTBAREN LICHTPUNKTEN | PROFILE USE WITH VISIBLE LIGHT POINTS

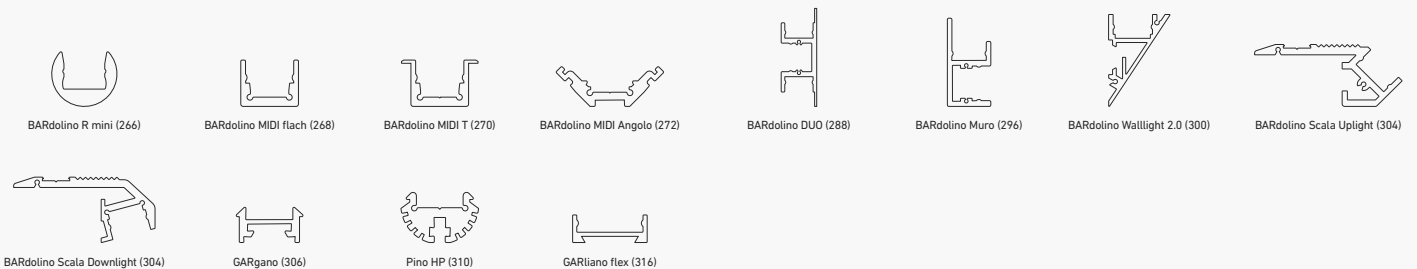

PROFILNUTZUNG MIT HOMOGENEM LICHT | PROFILE USE WITH HOMOGENEOUS LIGHTING

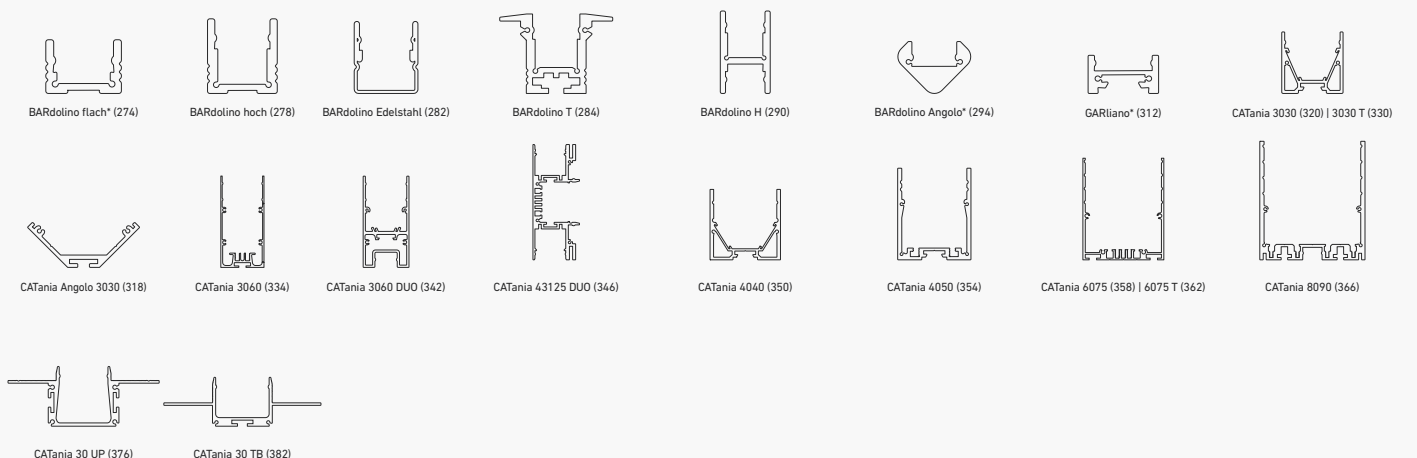

* = eine homogene Lichtlinie ist nur in Kombination mit einer hohen Abdeckung möglich | a uniform light line is only possible in combination with a high diffuser

** = nur in Kombination mit rechteckiger Abdeckung | only in combination with rectangular diffuser

@ max. Ta = 25 °C im Betrieb und Montagesituation Aufbau [Einbau bei CATania 30 UP und CATania 30 TB] ansonsten ggf. unzureichende Kühlung |

@ max. Ta = 25 °C in operation and surface mounted installation [recessed installation with CATania 30 UP and CATania 30 TB] otherwise possibility of insufficient cooling

Bitte beachten: Unzureichende Kühlung beschädigt den LED-Streifen! Verarbeitungshinweise zu LEDlight flex siehe www.barthelme.de | Please note: insufficient cooling will damage the LED strips! Processing notes for LEDlight flex see www.barthelme.de

LED STRIP BASIC

140 IP 54



Variante Variant	Artikel-Nr. Item no.	typ. Farbtemperatur typ. color temperature	typ. Watt/Meter	typ. Lumen/Watt	typ. Lumen/Meter	typ. CRI	EEK EEC
Rolle Reel	51540228	2700 K	9,6 W/m	75 lm/W	720 lm/m	90	-
Rolle Reel	51540233	3000 K	9,6 W/m	75 lm/W	720 lm/m	90	-
Rolle Reel	51540234	4000 K	9,6 W/m	85 lm/W	820 lm/m	90	-

SPEZIFIKATIONEN | SPECIFICATIONS:

Rollenlänge | reel length:
500 cm
(100 Segmente à 5 cm | 100 segments à 5 cm)

Schnittmaß | cut length: 50 mm

W/Zuschnitt | W/Cut: 0,48 W

Spannungsversorgung | voltage supply: 24 V DC, CV

LED-Anzahl pro Meter | no. LEDs per meter: 140

LED-Abstand | LED pitch: 7 mm

Abstrahlwinkel | beam angle: 120°

Anwendung: Innenbereich | Application: indoors

Lebensdauer | lifetime:
L70/B50 > 30.000 h @ Ta < 25 °C

Binning: 3 SDCM, 4 BIN

Ta-Temperatur | Ta Temperature: -25 °C bis/to +45 °C

Max. Einspeiselänge | max. in-feed length: 500 cm

Bitte beachten Sie den wichtigen Hinweistext auf Seite 437. Wir empfehlen die Verwendung von mibenco®-Flüssiggummi (Art. Nr. 63500050). | Please observe the important information on page 437. We recommend the use of mibenco® liquid rubber (item no. 63500050).

¹ Die verbaute Lichtquelle fällt nicht unter die Effizienzkenzeichnungspflicht gemäß (EU) VO 2019/2015 |

¹ The installed light source does not fall under the efficiency labeling obligation according to (EU) VO 2019/2015

Passendes Zubehör siehe S. 238 ff. | suitable accessories see p. 238 et seq.

TECHNISCHE ZEICHNUNG | TECHNICAL DRAWING



LED-STREIFEN
LED STRIPS

PROFILNUTZUNG MIT SICHTBAREN LICHTPUNKTEN | PROFILE USE WITH VISIBLE LIGHT POINTS

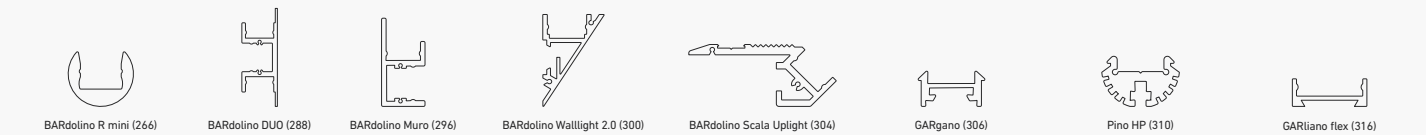

PROFILNUTZUNG MIT HOMOGENEM LICHT | PROFILE USE WITH HOMOGENEOUS LIGHTING

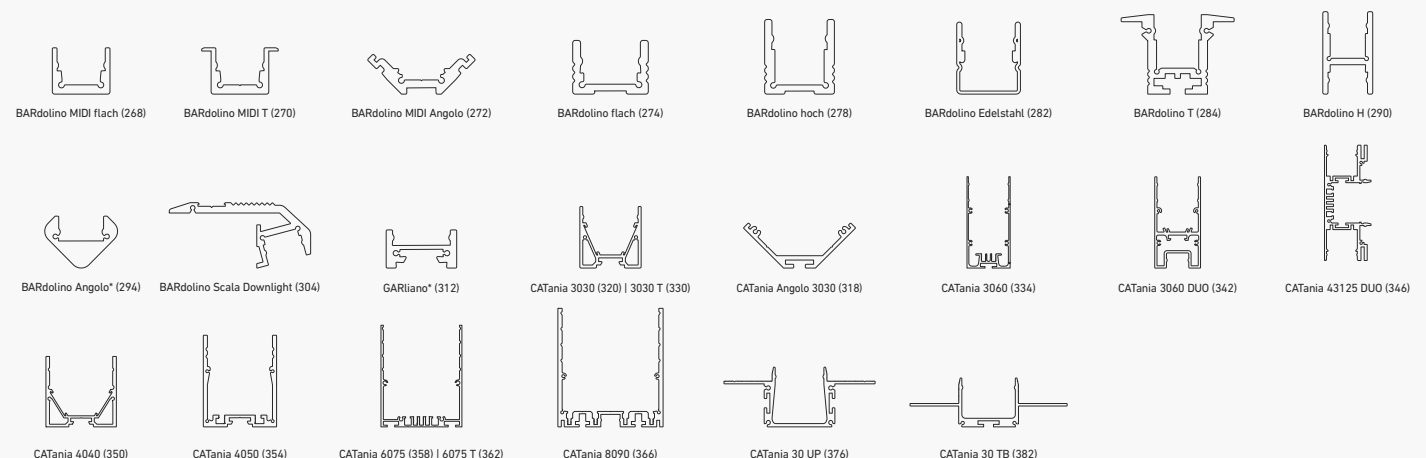

* = eine homogene Lichtlinie ist nur in Kombination mit einer hohen Abdeckung möglich | a uniform light line is only possible in combination with a high diffuser

** = nur in Kombination mit rechteckiger Abdeckung | only in combination with rectangular diffuser

@ max. Ta = 25 °C im Betrieb und Montagesituation Aufbau [Einbau bei CATania 30 UP und CATania 30 TB] ansonsten ggf. unzureichende Kühlung |

@ max. Ta = 25 °C in operation and surface mounted installation [recessed installation with CATania 30 UP and CATania 30 TB] otherwise possibility of insufficient cooling

Bitte beachten: Unzureichende Kühlung beschädigt den LED-Streifen! Verarbeitungshinweise zu LEDlight flex siehe www.barthelme.de | Please note: insufficient cooling will damage the LED strips! Processing notes for LEDlight flex see www.barthelme.de

LED STRIP BASIC

210 IP 54



Variante Variant	Artikel-Nr. Item no.	typ. Farbtemperatur typ. color temperature	typ. Watt/Meter	typ. Lumen/Watt	typ. Lumen/Meter	typ. CRI	EEK EEC
Rolle Reel	51540128	2700 K	14,4 W/m	75 lm/W	1.080 lm/m	90	-
Rolle Reel	51540133	3000 K	14,4 W/m	75 lm/W	1.080 lm/m	90	-
Rolle Reel	51540134	4000 K	14,4 W/m	85 lm/W	1.130 lm/m	90	-

Bitte beachten Sie den wichtigen Hinweistext auf Seite 437. Wir empfehlen die Verwendung von mibenco®-Flüssiggummi (Art. Nr. 63500050). | Please observe the important information on page 437. We recommend the use of mibenco® liquid rubber (item no. 63500050).

¹ Die verbaute Lichtquelle fällt nicht unter die Effizienzzeichnungsspflicht gemäß (EU) VO 2019/2015 |

¹ The installed light source does not fall under the efficiency labeling obligation according to (EU) VO 2019/2015

Passendes Zubehör siehe S. 238 ff. | suitable accessories see p. 238 et seq.

SPEZIFIKATIONEN | SPECIFICATIONS:

Rollenlänge | reel length:
500 cm
(150 Segmente à 3,33 cm | 150 segments à 3,33 cm)

Schnittmaß | cut length: 33,3 mm

W/Zuschnitt | W/Cut: 0,48 W

Spannungsversorgung | voltage supply: 24 V DC, CV

LED-Anzahl pro Meter | no. LEDs per meter: 210

LED-Abstand | LED pitch: 4 mm

Abstrahlwinkel | beam angle: 120°

Anwendung: Innenbereich | Application: indoors

Lebensdauer | lifetime:
L70/B50 > 30.000 h @ Ta < 25 °C

Binning: 3 SDCM, 4 BIN

Ta-Temperatur | Ta Temperature: -25 °C bis/to +45 °C

Max. Einspeislänge | max. in-feed length: 500 cm

TECHNISCHE ZEICHNUNG | TECHNICAL DRAWING

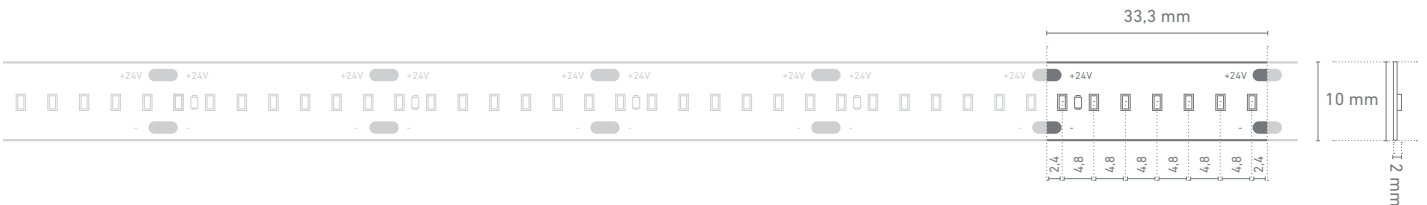

PROFILNUTZUNG MIT SICHTBAREN LICHTPUNKTEN | PROFILE USE WITH VISIBLE LIGHT POINTS



GARlano flex (316)

PROFILNUTZUNG MIT HOMOGENEM LICHT | PROFILE USE WITH HOMOGENEOUS LIGHTING

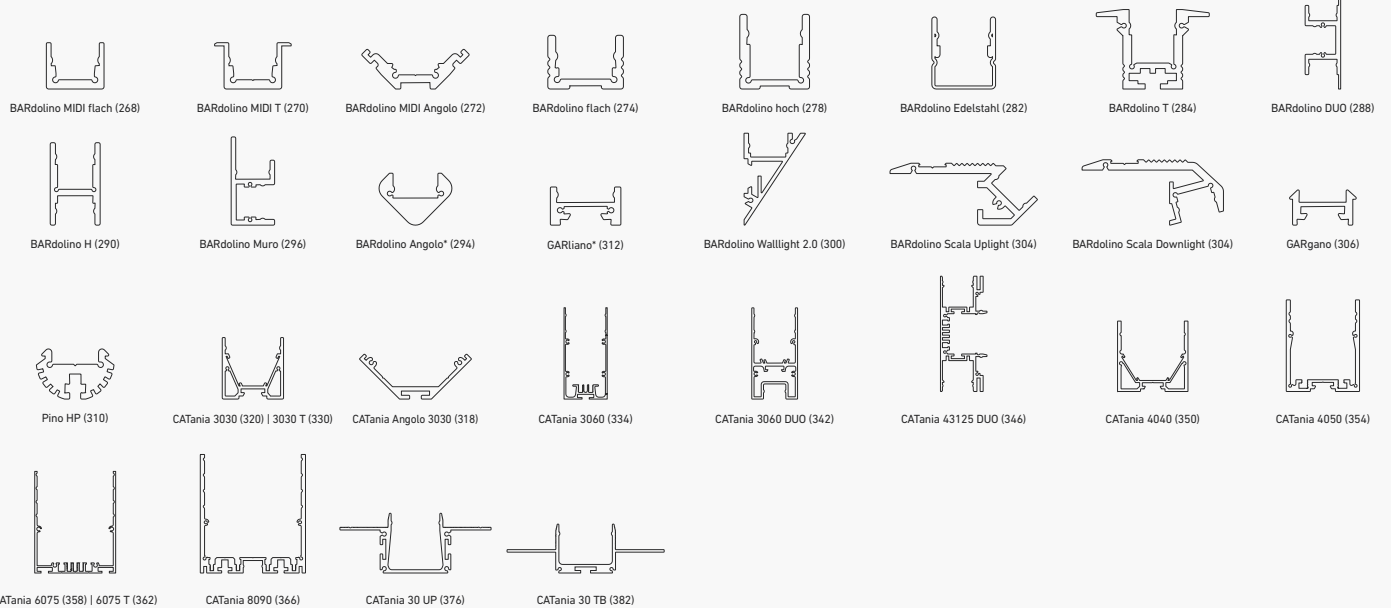

* = eine homogene Lichtlinie ist nur in Kombination mit einer hohen Abdeckung möglich | a uniform light line is only possible in combination with a high diffusor

** = nur in Kombination mit rechteckiger Abdeckung | only in combination with rectangular diffusor

@ max. Ta = 25 °C im Betrieb und Montagesituation Aufbau [Einbau bei CATania 30 UP und CATania 30 TB] ansonsten ggf. unzureichende Kühlung |

@ max. Ta = 25 °C in operation and surface mounted installation [recessed installation with CATania 30 UP and CATania 30 TB] otherwise possibility of insufficient cooling

Bitte beachten: Unzureichende Kühlung beschädigt den LED-Streifen! Verarbeitungshinweise zu LEDlight flex siehe www.barthelme.de | Please note: insufficient cooling will damage the LED strips! Processing notes for LEDlight flex see www.barthelme.de

LED STRIP BASIC

60 RGB IP 54



Variante Variant	Artikel-Nr. Item no.	typ. Farbtemperatur typ. color temperature	typ. Watt/Meter	typ. Lumen/Watt	typ. Lumen/Meter	typ. CRI	EEK EEC
Rolle Reel	51540831	RGB	14,4 W/m	25 lm/W	360 lm/m	-	-

Bitte beachten Sie den wichtigen Hinweistext auf Seite 437. Wir empfehlen die Verwendung von mibenco®-Flüssiggummi (Art. Nr. 63500050). | Please observe the important information on page 437. We recommend the use of mibenco® liquid rubber (item no. 63500050).

† Die verbaute Lichtquelle fällt nicht unter die Effizienzkenzeichnungspflicht gemäß (EU) VO 2019/2015 |

† The installed light source does not fall under the efficiency labeling obligation according to (EU) VO 2019/2015

Passendes Zubehör siehe S. 238 ff. | suitable accessories see p. 238 et seq.

SPEZIFIKATIONEN | SPECIFICATIONS:

Rollenlänge | reel length:
500 cm
(50 Segmente à 10 cm | 50 segments à 10 cm)

Schnittmaß | cut length: 100 mm

W/Zuschnitt | W/Cut: 1,44 W

Spannungsversorgung | voltage supply: 24 V DC, CV

LED-Anzahl pro Meter | no. LEDs per meter: 60

LED-Abstand | LED pitch: 16 mm

Abstrahlwinkel | beam angle: 120°

Anwendung: Innenbereich | Application: indoors

Lebensdauer | lifetime:
L70/B50 > 30.000 h @ Ta < 25 °C

Ta-Temperatur | Ta Temperature: -25 °C bis/to +45 °C

Max. Einspeiselänge | max. in-feed length: 500 cm

TECHNISCHE ZEICHNUNG | TECHNICAL DRAWING

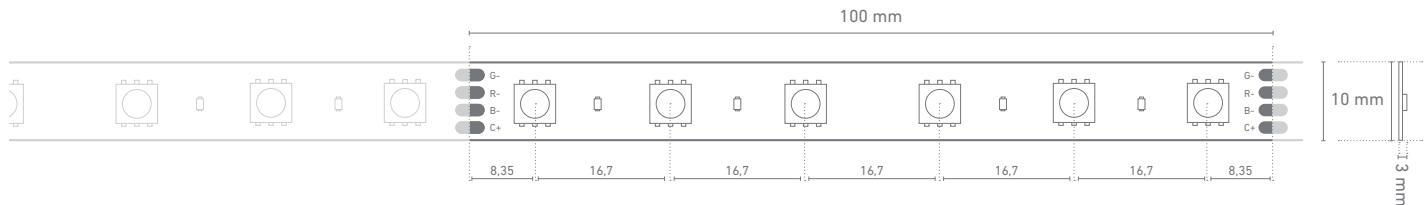

LED-STREIFEN
LED STRIPS

PROFILNUTZUNG MIT SICHTBAREN LICHTPUNKTEN | PROFILE USE WITH VISIBLE LIGHT POINTS

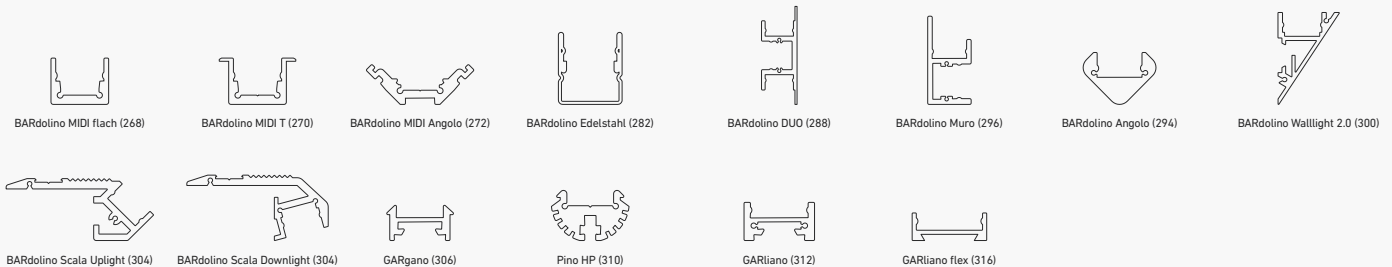

PROFILNUTZUNG MIT HOMOGENEM LICHT | PROFILE USE WITH HOMOGENEOUS LIGHTING

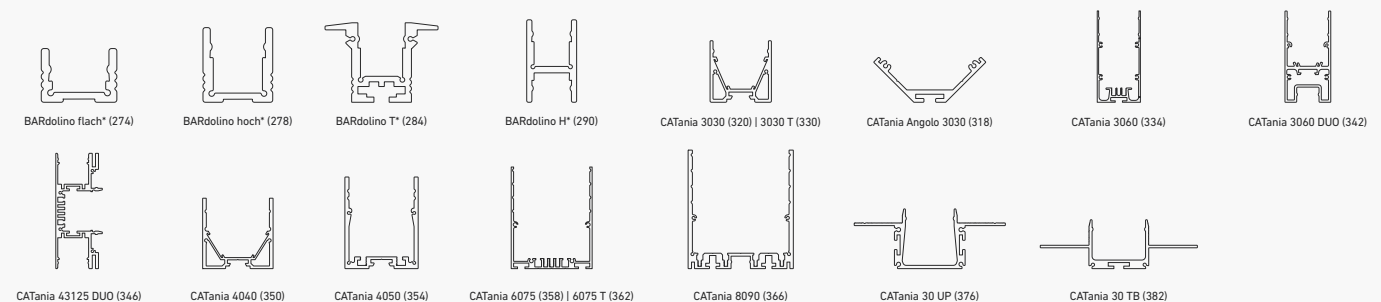

* = eine homogene Lichtlinie ist nur in Kombination mit einer hohen Abdeckung möglich | a uniform light line is only possible in combination with a high diffuser

** = nur in Kombination mit rechteckiger Abdeckung | only in combination with rectangular diffuser

@ max. Ta = 25 °C im Betrieb und Montagesituation Aufbau [Einbau bei CATania 30 UP und CATania 30 TB] ansonsten ggf. unzureichende Kühlung |

@ max. Ta = 25 °C in operation and surface mounted installation [recessed installation with CATania 30 UP and CATania 30 TB] otherwise possibility of insufficient cooling

Bitte beachten: Unzureichende Kühlung beschädigt den LED-Streifen! Verarbeitungshinweise zu LEDlight flex siehe www.barthelme.de | Please note: insufficient cooling will damage the LED strips! Processing notes for LEDlight flex see www.barthelme.de



KUNDE: Olympiastadion Berlin GmbH | FOTOGRAF: ©X21de Reiner Freese

LED-STECKVERBINDER | LED CONNECTORS

EINFACHER ANSCHLUSS UND VERBINDEN OHNE LÖTEN | EASY CONNECTION WITHOUT SOLDERING

LED-STREIFEN 8 MM BREITE | LED STRIPS 8 MM WIDE

Artikel-Nr. Item no.	Beschreibung Description	
50070201	LED-Streifen Steckverbinder 8 mm, 2-polig, 50 cm-Kabel mit freien Drahtenden, zum werkzeuglosen Anschließen der Streifen, 1 Stück LED strip to power connector, 8 mm, 2-pole, 50 cm cable with free wire ends, for tool-free connection of the strip, 1 piece	
50070202	LED-Streifen Steckverbinder 8 mm, 4-polig, 50 cm-Kabel mit freien Drahtenden, zum werkzeuglosen Anschließen der Streifen, 1 Stück LED strip to power connector, 8 mm, 4-pole, 50 cm cable with free wire ends, for tool-free connection of the strip, 1 piece	
50070203	LED-Streifen Verbinder 8 mm, zum werkzeuglosen Verbinden von 2- und 4-poligen Streifen, 1 Stück LED strip to strip connector, 8 mm, for tool-free connection of 2 and 4-pole strips, 1 piece	
50070204	LED-Streifen Verbinder 8 mm mit 40 mm-Kabel, zum werkzeuglosen Verbinden von 2- und 4-poligen Streifen, 1 Stück LED strip to strip connector, 8 mm, 40 mm cable, for tool-free connection of 2 and 4-pole strips, 1 piece	
50070206	LED-Streifen Verbinder-Set 08FF2, 8 mm, zum werkzeuglosen Verbinden von 2-poligen Streifen, 5 Stück LED strip to strip connector set 08FF2, 8 mm, for tool-free connection of 2-pole strips, 5 pieces	
50070207	LED-Streifen Einspeiser-Set 08KF2, 8 mm, zum werkzeuglosen Anschließen von 2-poligen Streifen, 5 Stück LED strip to power connector set 08KF2, 8 mm, for tool-free connection of 2-pole strips, 5 pieces	

NEW

NEW

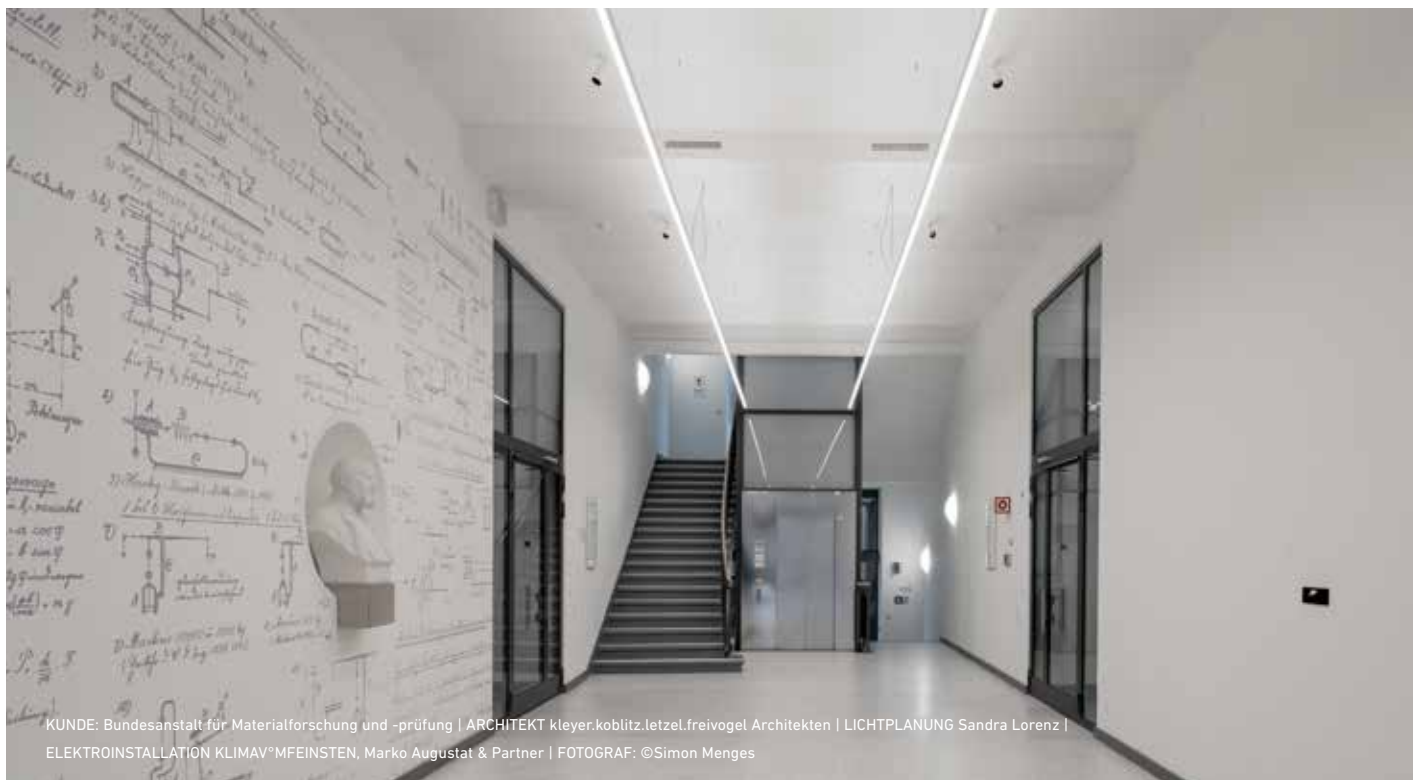

KUNDE: Bundesanstalt für Materialforschung und -prüfung | ARCHITEKT kleyer.koblitz.letzel.freivogel Architekten | LICHTPLANUNG Sandra Lorenz | ELEKTROINSTALLATION KLIMAV*MEINSTEN, Marko Augustat & Partner | FOTOGRAF: ©Simon Menges

LED-STREIFEN 10 MM BREITE | LED STRIPS 10 MM WIDE

Artikel-Nr. Item no.	Beschreibung Description	
50070208 NEW	LED-Streifen Verbinder-Set 10FF2, 10 mm, zum werkzeuglosen Verbinden von 2-poligen Streifen, 5 Stück LED strip to power connector set 10FF2, 10 mm, 2-pole, for tool-free connection of 2-pole strips, 5 pieces	
50070209 NEW	LED-Streifen Einspeiser-Set 10KF2, 10 mm, zum werkzeuglosen Anschließen von 2-poligen Streifen, 5 Stück LED strip to power connector set 10KF2, 10 mm, for tool-free connection of 2-pole strips, 5 pieces	
50070210 NEW	LED-Streifen Verbinder-Set 10FF4, 10 mm, zum werkzeuglosen Verbinden von 4-poligen Streifen, 5 Stück LED strip to strip connector set 10FF4, 10 mm, for tool-free connection of 4-pole strips, 5 pieces	
50070211 NEW	LED-Streifen Einspeiser-Set 10KF4, 10 mm, zum werkzeuglosen Anschließen von 4-poligen Streifen, 5 Stück LED strip to power connector set 10KF4, 10 mm, for tool-free connection of 4-pole strips, 5 pieces	
50070214 NEW	LED-Streifen Verbinder-Set 10FF5, 10 mm, zum werkzeuglosen Verbinden von 5-poligen Streifen, 5 Stück LED strip to strip connector set 10FF5, 10 mm, for tool-free connection of 5-pole strips, 5 pieces	
50070215 NEW	LED-Streifen Einspeiser-Set 10KF5, 10 mm, zum werkzeuglosen Anschließen von 5-poligen Streifen, 5 Stück LED strip to power connector set 10KF5, 10 mm, for tool-free connection of 5-pole strips, 5 pieces	

LED-STREIFEN 12 MM BREITE | LED STRIPS 12 MM WIDE

Artikel-Nr. Item no.	Beschreibung Description	
50070212 NEW	LED-Streifen Verbinder-Set 12FF5, 12 mm, zum werkzeuglosen Verbinden von 5-poligen Streifen, 5 Stück LED strip to strip connector set 12FF5, 12 mm, for tool-free connection of 5-pole strips, 5 pieces	
50070213 NEW	LED-Streifen Einspeiser-Set 12KF5, 12 mm, 5-polig, zum werkzeuglosen Anschließen von 5-poligen Streifen, 5 Stück LED strip to power connector set 12KF5, 12 mm, 5-pole, for tool-free connection of 5-pole strips, 5 pieces	

LED-STREIFEN STECKVERBINDER-MATRIX

50070201 50070202 50070203 50070204

BASIC

LED STRIP BASIC 60

LED STRIP BASIC 70

LED STRIP BASIC 80

LED STRIP BASIC 128

LED STRIP BASIC 120 ROT, GRÜN, BLAU, AMBER | RED, GREEN, BLUE, AMBER

LED STRIP BASIC RGB

LED STRIP BASIC RGBW

STANDARD

LEDlight flex 16 8p STANDARD 500 2.0

• • • •

LEDlight flex 16 8p STANDARD 1000 2.0

• • • •

LEDlight flex 16 10 STANDARD RGBW

LEDlight flex 12 10 LITE 500

LEDlight flex 12 10 LITE 1000

LEDlight flex 12 10 LITE 1500

LEDlight flex 16 10 LITE RGB

PREMIUM

LEDlight flex 10 8 ULTRA HIGH EFFICIENCY 2000 2.0

LEDlight flex 12 8p HIGH EFFICIENCY 2.0

• • • •

LEDlight flex 12 8p HIGH EFFICIENCY PLUS 2.0

• • • •

LEDlight flex 12 8p HIGH EFFICIENCY PRO 2.0

• • • •

LEDlight flex 15 8p TUNABLE WHITE 2000

• • • •

LEDlight flex 15 8p TUNABLE WHITE 3000

• • • •

LEDlight flex 15 8p TUNABLE WHITE 4000

• • • •

LEDlight flex 14 8p COLOR

• • • •

LEDlight flex 12 8p COLOR

• • • •

LEDlight flex 15 8p RGB

• • • •

LEDlight flex 25 8p RGB

• • • •

LEDlight flex 16 10 RGBW

LEDlight flex 15 8p RGB COM-

• • • •

LEDlight flex 12 8p 48V 1000

• • • •

LEDlight flex 12 8p 48V 2000

• • • •

PROFIL STECKVERBINDER-MATRIX

50070201 50070202 50070203 50070204

PROFILE | PROFILES

BARdolino MIDI flach	•	•	•	•
BARdolino MIDI T	•	•	•	•
BARdolino MIDI Angolo	•	•	•	•
BARdolino flach flat	•	•	•	•
BARdolino Edelstahl 1.4404 Stainless Steel 316L	•	•	•	•
BARdolino T	•	•	•	•
BARdolino hoch high	•	•	•	•
BARdolino H	•	•	•	•
BARdolino DUO	•	•	•	•
BARdolino Angolo	•	•	•	•
BARdolino Muro	•	•	•	•
BARdolino Walllight 2.0	•	•	•	•
BARdolino Scala Uplight	•	•	•	•
BARdolino Scala Downlight	•	•	•	•
GARGano				
Pino HP	•	•	•	•
CATania Angolo 3030	•	•	•	•
CATania 3030 CATania 3030 Blackline	•	•	•	•
CATania 3030 T	•	•	•	•
CATania 30-Einlegerprofil insert profile	•	•	•	•
CATania 3060 CATania 3060 Blackline	•	•	•	•
CATania 3060 DUO	•	•	•	•
CATania 43125 DUO	•	•	•	•
CATania 4040	•	•	•	•
CATania 4050	•	•	•	•
CATania 6075	•	•	•	•
CATania 6075 T	•	•	•	•
CATania 8090	•	•	•	•
CATania 30 UP	•	•	•	•
CATania 30 TB	•	•	•	•
LUGano	•	•	•	•

VORKONFEKTIONIERTER KABEL | PRE-ASSEMBLED CABLES

VORKONFEKTIONIERT MIT OFFENEN DRAHTENDEN INKL. ANLÖTEN | PRE-ASSEMBLED WITH FREE WIRE ENDS INCL. SOLDERING ON

INNEN- UND AUSSENBEREICH | INDOOR AND OUTDOOR USE

KABEL 2-POLIG, RUND | 2 POLE CABLE, ROUND

Artikel-Nr. Item no.	Beschreibung Description	
5099082X	<p>ideal für die Serien: VIBRANT, HIGH EFFICIENCY, SLIM, SMALL CUT, 48 V, STANDARD, LITE</p> <p>Kabel 2-polig, 2x 0,34 mm², weiß, mit verzinnnten freien Drahtenden – angelötet an LEDlight flex, Längen 1 m, 2 m und 3 m. Ersetzen Sie hier das X in der Artikel-Nr. mit Ihrer Wunschlänge </p> <p>ideal for the series: VIBRANT, HIGH EFFICIENCY, SLIM, SMALL CUT, 48 V, STANDARD, LITE</p> <p>cable 2 pole, 2x 0,34 mm², white, with tin-plated free wire ends – soldered to LEDlight flex, length 1 m, 2 m or 3 m.</p> <p>Please replace the X in the item no. with your desired length</p>	

KABEL 4-POLIG, RUND | 4 POLE CABLE, ROUND

Artikel-Nr. Item no.	Beschreibung Description	
5099084X	<p>ideal für die Serien: TUNABLE WHITE und RGB</p> <p>abel 4-polig, 3x 0,34 mm² / 1x 0,5 mm², weiß, mit verzinnnten freien Drahtenden – angelötet an LEDlight flex, Längen 1 m, 2 m und 3 m. Ersetzen Sie hier das X in der Artikel-Nr. mit Ihrer Wunschlänge </p> <p>ideal for the series: TUNABLE WHITE and RGB</p> <p>cable 4 pole, 3x 0,34 mm² / 1x 0,5 mm², white, with tin-plated free wire ends – soldered to LEDlight flex, length 1 m, 2 m or 3 m.</p> <p>Please replace the X in the item no. with your desired length</p>	

KABEL 4-POLIG, OVAL | 4 POLE CABLE, OVAL

Artikel-Nr. Item no.	Beschreibung Description	
5099074X	<p>ideal für die Serien: TUNABLE WHITE und RGB</p> <p>Kabel 4-polig, 3x 0,34 mm² / 1x 0,5mm², weiß, mit verzinnnten freien Drahtenden – angelötet an LEDlight flex, Längen 1 m, 2 m und 3 m. Ersetzen Sie hier das X in der Artikel-Nr. mit Ihrer Wunschlänge </p> <p>ideal for the series: TUNABLE WHITE and RGB</p> <p>cable 4 pole, 3x 0,34 mm² / 1x 0,5mm², white, with tin-plated free wire ends – soldered to LEDlight flex, length 1 m, 2 m or 3 m.</p> <p>Please replace the X in the item no. with your desired length</p>	

INNENBEREICH | INDOOR USE

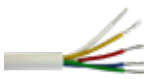

KABEL 5-POLIG, RUND | 5 POLE CABLE, ROUND

Artikel-Nr. Item no.	Beschreibung Description	
5099085X	<p>ideal für die Serien: RGBW und RGBA</p> <p>Kabel 5-polig, 4x 0,34 mm² / 1x 0,5mm², weiß, mit verzinnnten freien Drahtenden - angelötet an LEDlight flex, Längen 1 m, 2 m und 3 m. Ersetzen Sie hier das X in der Artikel-Nr. mit Ihrer Wunschlänge (weißer Draht com+ / gelber Draht W/A-) </p> <p>ideal for the series: RGBW and RGBA</p> <p>cable 5 pole, 4x 0,34 mm² / 1x 0,5mm², white, with tin-plated free wire ends - soldered to LEDlight flex, length 1 m, 2 m or 3 m, please replace the X in the item no. with your desired length (white wire is com+ / yellow wire W/A-)</p>	

**KABEL (BESTELLBAR ALS LAUFENDER METER)* |
CABLE (TO BE ORDERED PER RUNNING METER)***

INNEN- UND AUSSENBEREICH | INDOOR AND OUTDOOR USE

KABEL 2-POLIG, RUND | 2 POLE CABLE, ROUND

Artikel-Nr. Item no.	Beschreibung Description	
50990024	2-poliges Kabel laufender Meter, rund, weiß, PUR, 2x 0,34 mm ² 2 pole cable running meter, round, white, PUR, 2x 0.34 mm ²	
66100033	2-poliges Kabel laufender Meter, rund, weiß, PUR, 2x 0,5 mm ² , raue Oberfläche 2 pole cable running meter, round, white, PUR, 2x 0.5 mm ² , coarse surface	
66100052	2-poliges Kabel laufender Meter, rund, schwarz, PUR, 2x 0,5 mm ² 2 pole cable running meter, round, black, PUR, 2x 0.5 mm ²	
66100053	2-poliges Kabel laufender Meter, rund, weiß, PUR, 2x 0,5 mm ² 2 pole cable running meter, round, white, PUR, 2x 0.5 mm ²	

KABEL 4-POLIG, RUND | 4 POLE CABLE, ROUND

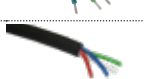
Artikel-Nr. Item no.	Beschreibung Description	
66100023	RGB-Kabel laufender Meter, rund, weiß, PUR, 3x 0,34 mm ² / 1x 0,5 mm ² RGB cable running meter, round, white, PUR, 3x 0.34 mm ² / 1x 0.5 mm ²	
66100223	RGB-Kabel laufender Meter, rund, schwarz, PUR, 3x 0,34 mm ² / 1x 0,5 mm ² RGB cable running meter, round, black, PUR, 3x 0.34 mm ² / 1x 0.5 mm ²	

KABEL 5-POLIG, RUND | 5 POLE CABLE, ROUND

Artikel-Nr. Item no.	Beschreibung Description	
66100026	5-poliges RGBW-Kabel laufender Meter, rund, weiß, PUR, 4x 0,34 mm ² , 1x 0,5 mm ² , raue Oberfläche 5 pole RGBW cable running meter, round, white, PVC, 4x 0.34 mm ² / 1x 0.5 mm ² , coarse surface	

INNENBEREICH | INDOOR USE

KABEL 5-POLIG, RUND | 5 POLE CABLE, ROUND



Artikel-Nr. Item no.	Beschreibung Description	
66100027	5-poliges RGBW/RGBA-Kabel laufender Meter, rund, weiß, PVC, 4x 0,34 mm ² / 1x 0,5 mm ² 5 pole RGBW/RGBA cable running meter, round, white, PVC, 4x 0.34 mm ² / 1x 0.5 mm ²	

**DIENSTLEISTUNG: ANSCHLUSSFERTIGES KONFEKTIONIEREN |
SERVICE: READY-TO-CONNECT ASSEMBLY**

**ABISOLIEREN UND VERZINNEN/ANLÖTEN AN LEDlight flex, (ZZGL. KABEL), 2-POLIG |
SKINNING AND TINNING/SOLDERING TO LEDlight flex, (PLUS CABLE), 2 POLE**

Artikel-Nr. Item no.	Beschreibung Description	
50990007	einseitiges Abisolieren und Verzinnen/Anlöten an LEDlight flex (zzgl. Kabel), 2-polig, freie Drahtenden one-sided skinning and tinning/soldering to LEDlight flex (plus cable), 2 pole, free wire ends	
50990221	zweiseitiges Abisolieren und Verzinnen/Anlöten an LEDlight flex (zzgl. Kabel), 2-polig, freie Drahtenden two-sided skinning and tinning/soldering to LEDlight flex (plus cable), 2 pole, free wire ends	

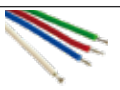
**ABISOLIEREN UND VERZINNEN/ANLÖTEN AN LEDlight flex, (ZZGL. KABEL), 4-POLIG |
SKINNING AND TINNING/SOLDERING TO LEDLIGHT FLEX, (PLUS CABLE), 4 POLE**

Artikel-Nr. Item no.	Beschreibung Description	
50990021	einseitiges Abisolieren und Verzinnen/Anlöten an LEDlight flex (zzgl. Kabel), 4-polig, RGB, freie Drahtenden one-sided skinning and tinning/soldering to LEDlight flex (plus cable), 4 pole, free wire ends	
50990207	zweiseitiges Abisolieren und Verzinnen/Anlöten an LEDlight flex (zzgl. Kabel), 4-polig, RGB, freie Drahtenden two-sided skinning and tinning/soldering to LEDlight flex (plus cable), 4 pole, free wire ends	

* bei Bestellungen bitte benötigte Länge in ganzen Metern angeben | when ordering please specify the required length in whole meters

WEITERES ZUBEHÖR | FURTHER ACCESSORIES

ABISOLIEREN UND VERZINNEN/ANLÖTEN AN LEDlight flex, (ZZGL. KABEL), 5-POLIG | SKINNING AND TINNING/SOLDERING TO LEDLIGHT FLEX, (PLUS CABLE), 5 POLE

Artikel-Nr. Item no.	Beschreibung Description	
50990027	einseitiges Abisolieren und Verzinnen/Anlöten an LEDlight flex (zzgl. Kabel), 5-polig, freie Drahtenden one-sided skinning and tinning/soldering to LEDlight flex (plus cable), 5 pole, free wire ends	

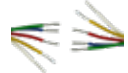
Artikel-Nr. Item no.	Beschreibung Description	
50990227	zweiseitiges Abisolieren und Verzinnen/Anlöten an LEDlight flex (zzgl. Kabel), 5-polig, freie Drahtenden two-sided skinning and tinning/soldering to LEDlight flex (plus cable), 5 pole, free wire ends	

VERSIEGELUNG VON IP 66 MFC-ZUSCHNITTEN | SEALING OF IP 66 MFC CUTS

Artikel-Nr. Item no.	Beschreibung Description	
50990200	Versiegelung von IP 66 MFC-Zuschnitten zur Wiederherstellung des IP-Schutzes sealing of IP 66 MFC cuts to restore IP protection	

STECKERSYSTEME | CONNECTOR SYSTEM

Artikel-Nr. Item no.	Beschreibung Description	
51991002	Buchsenkontakt AR, weiß, 2-polig, max. 3 A, 1 m AR socket contact, white, 2 pole, max. 3 A, 1 m	
51992002	Steckerkontakt AR, weiß, 2-polig, max. 3 A, 1 m AR plug contact, white, 2 pole, max. 3 A, 1 m	
51982001	Verlängerung AR, Buchsenkontakt und Steckerkontakt, weiß, 2-polig, max. 3 A, 1 m AR plug contact and socket contact extension, white, 2 pole, max. 3 A, 1 m	
51982002	Verlängerung AR, Buchsenkontakt und Steckerkontakt, weiß, 2-polig, max. 3 A, 2 m AR plug contact and socket contact extension, white, 2 pole, max. 3 A, 2 m	
51990002	AR Y-Verteiler, weiß, 2-polig, max. 3 A AR Y-splitter, white, 2 pole, max. 3 A	
51992009	AR 9-fach-Verteiler, weiß, 2-polig, max. 3 A 9-splitter, white, 2 pole, max. 3 A	
63300010	Sicherungshalter für bis zu 10 A fuse carrier up to 10 A	



MIBENCO®-FLÜSSIGGUMMI | MIBENCO® LIQUID RUBBER

Artikel-Nr. Item no.	Beschreibung Description	
63500050	<p>Flüssiggummi, 175 g-Dose, klar-matt, zum Versiegeln von Löt- und Schnittstellen mibenco®-Flüssiggummi PUR dient zur Abdichtung und zum Schutz von Löt- und Schnittstellen an Bartheleme LEDlight flex STANDARD IP 66-MFC LED-Streifen. Die langlebige UV- und witterungsbeständige Lösung wird nicht spröde oder brüchig und ist frei von Silikon, Schwefel und Chlor.</p> <p>Liquid rubber, 175 g can, clear matt, for sealing solder joints and cutting edges mibenco® liquid rubber PUR is used to seal and protect solder joints and cutting edges on LEDlight flex STANDARD IP 66-MFC LED strips. This durable UV- and weather-resistant solution does not become brittle and is free of silicone, sulphur and chlorine.</p>	

Detaillierte Verarbeitungshinweise siehe Datenblatt | detailed processing notes see datasheet

WEITERES ZUBEHÖR | FURTHER ACCESSORIES



ANSCHLUSSSTECKER | CONNECTOR PLUGS

Artikel-Nr. Item no.	Beschreibung Description	
50990013	2,1 mm Anschluss-Stecker inkl. 75 cm-Kabel, für Steckernetzteile, einseitig abisoliert und verzinnt, max. 1,5 A 2.1 mm connector plug with 75 cm cable, for plug-in power supply, bared and tin-plated on one end, max 1.5 A	
50990014	2,1 mm Rundbuchse inkl. 75 cm-Kabel, für Steckernetzteile, einseitig abisoliert und verzinnt, max. 1,5 A 2.1 mm connector plug with 75 cm cable, for plug-in power supply, bared and tin-plated on one end, max. 1.5 A	
50990015	2,1mm Rundbuchse inkl. 250 cm-Kabel, für Steckernetzteile, einseitig abisoliert mit Adernendhülse, max. 7 A 2.1 mm circular socket with 250 cm cable, for plug-in power supply, bared and tin-plated on one end, max. 7 A	

KABELVERSCHRAUBUNGEN, VERBINDUNGSKLEMMEN | CABLE GLANDS, CONNECTING CLAMPS

Artikel-Nr. Item no.	Beschreibung Description	
62399081	PC-Kabelverschraubung Mini, M8x 1, IP 68, Messing, vernickelt PC cable gland Mini, M8x 1, IP 68, brass, nickel-plated	
65000012	Verbindungsklemme, kompakt, 2-polig, für 2 Kabel connecting clamp, compact, 2 pole, for 2 cables	
65000013	Verbindungsklemme, kompakt, 3-polig, für 3 Kabel connecting clamp, compact, 3 pole, for 3 cables	
65000015	Verbindungsklemme, kompakt, 5-polig, für 5 Kabel connecting clamp, compact, 5 pole, for 5 cables	

MONTAGEHILFSMITTEL | INSTALLATION AIDS

Artikel-Nr. Item no.	Beschreibung Description	
62389300	magnetisches Klebeband* zum einfachen Anbringen und Ausrichten von LED-Streifen, empfohlen bis maximal 15 W/m, Abmessungen: 0,6 x 10 x 1.000 mm magnetic double tape* for easy mounting and positioning of LED strips, recommended up to max. 15 W/m, dimensions: 0.6 x 10 x 1,000 mm	
30133009	3M-Doppelklebeband, mit ausgezeichneten Kühleigenschaften, 11 m x 9 mm 3M-double-sided adhesive tape, with excellent cooling properties, 11 m x 9 mm	
30033019	3M-Doppelklebeband, mit ausgezeichneten Klebeeigenschaften, empfohlen bis maximal 15 W/m, 33 m x 9 mm 3M-double-sided adhesive tape, with excellent adhesive properties, recommended up to max. 15 W/m, 33 m x 9 mm	

SICHERE VERARBEITUNG MIT ESD-SCHUTZ | SAFE PROCESSING WITH ESD PROTECTION

Um spätere ESD-Schäden beim Verbau zu vermeiden, bieten wir Ihnen Antistatikbänder mit Erdungsanschluss an. Das Antistatikband wird am Handgelenk befestigt und erdet die verarbeitende Person. Über einen hohen Widerstand wird jegliche Ladung abgeleitet und unsere Produkte können sicher verarbeitet werden.

In order to avoid ESD damage during installation, we offer antistatic straps with earthing connection. The antistatic strap is attached to the wrist and earthed the person working on it. Any load is dissipated via a high resistance and our products can be safely processed.

Artikel-Nr. Item no.	Beschreibung Description
50991800	ESD-Erdungsset, bestehend aus Erdungsbaustein, Spiralkabel 1,8 m und Handgelenkband ESD earthing set consists of earthing module, spiral cable 1.8 m and wrist bracelet



Dieser Artikel ist mit einem Schuko-Netzstecker, Typ F (CEE 7/4) versehen.
Für die Verwendung in anderen Ländern sind ggf. passende Stromadapter erforderlich.
This item is provided with a Schuko power plug, type F (CEE 7/4).
For use in other countries, suitable power adapters may be required.

* bei Bestellungen bitte benötigte Länge in ganzen Metern angeben | when ordering please specify the required length in whole meters



KUNDE: Automobili Parolin | ARCHITEKT: Zanellato Stefano | LICHTPLANUNG: Glip The Lighting Partner | FOTOGRAF: ©Marco Zanta



LED-PROFILE | LED PROFILES
FÜR JEDE ANFORDERUNG DAS RICHTIGE MODELL.
THE RIGHT MODEL FOR EVERY REQUIREMENT.



PROJEKT: Ca' Scarpa, Treviso | BAUHERR: Edizione srl | ARCHITEKTUR: Tothia Scarpa | LICHTDESIGN: Glip by S.I.L.E | © FOTOGRAF: Marco Zanta

INDIVIDUELLE VEREDELUNG |

INDIVIDUAL FINISHING 252

MASSZEICHNUNGEN |

DIMENSION DRAWINGS 254

AUFPUTZPROFILE [WAND/DECKE] |

SURFACE-MOUNTED PROFILES [WALL/CEILING]

BARdolino mini 264

BARdolino R mini 266

NEW BARdolino MIDI flach | flat 268

NEW BARdolino MIDI Angolo 272

BARdolino flach | flat 274

BARdolino hoch | high 278

BARdolino Edelstahl 1.4404 | Stainless Steel 316L 282

BARdolino DUO 288

BARdolino H 290

BARdolino Angolo 294

BARdolino Muro 296

BARdolino Walllight 2.0 300

GARgano 306

Pino HP 310

GARliano 312

GARliano flex 316

CATania Angolo 3030 318

CATania 3030 320

CATania 3030 Blackline 326

CATania 3060 334

CATania 3060 Blackline 338

CATania 3060 DUO 342

CATania 43125 DUO 346

CATania 4040 350

CATania 4050 354

CATania 6075 358

CATania 8090 366

BODENEINBAUPROFILE |

GROUND PROFILES

BARdolino flach | flat 274

BARdolino hoch | high 278

BARdolino T 284

CATania 3030 T 330

BARdolino H 290

BARdolino SCALA UPLIGHT | DOWNLIGHT 304

EINBAUPROFILE [WAND/DECKE] |

RECESSED PROFILES [WALL/CEILING]

NEW BARdolino MIDI flach | flat 268

NEW BARdolino MIDI T 270

BARdolino T 294

CATania 3030 T 330

CATania 6075 T 362

CATania 30 UP 376

CATania 30 TB 382

PALermo BE 370

LUGano 386

PENDELPROFILE |

PENDULUM PROFILES

BARdolino H 290

GARgano 306

Pino HP 310

GARliano 312

CATania Angolo 3030 318

CATania 3030 320

CATania 3030 Blackline 326

CATania 3060 334

CATania 3060 Blackline 338

CATania 3060 DUO 342

CATania 4040 350

CATania 4050 354

CATania 6075 358

CATania 8090 366

EDELSTAHLPROFILE |

STAINLESS STEEL PROFILES

BARdolino Edelstahl 1.4404 |

BARdolino Stainless Steel 316L 282

WEITERE PROFILE AUF ANFRAGE |

FURTHER PROFILES ON REQUEST 390

MUSTERKOFFER | PROFILE SAMPLE CASE

391

INDIVIDUELLE VEREDELUNG

INDIVIDUAL FINISHING

Stimmen Sie LED-Aluminiumprofile mit einer hochwertigen Pulverbeschichtung farblich auf individuelle Raumkonzepte ab.

Dadurch profitieren Sie neben den lichttechnischen Vorteilen auch von einem ästhetischen Gesamterscheinungsbild Ihrer Lichtlösung in jeder Umgebung. Barthelme bietet eine Auswahl von 13 RAL-Standardfarben mit mattem Oberflächenfinish an.

Auf Anfrage ist jedoch auch eine Pulverbeschichtung mit Farben aus der gesamten RAL-Farbtabelle möglich.

Customise the color of LED aluminium profiles with a high-quality powder coating to match individual room concepts.

As a result, you benefit not only from the photometric advantages but also from the overall aesthetic appearance of your lighting solution in any environment. Barthelme offers a choice of 13 RAL standard colours with a matt surface finish.

Powder coating with colors from the entire RAL color chart is also available on request.

RAL-DESIGN-SYSTEM

RAL 7016

ANTHRAZITGRAU
ANTHRACITE GREY

RAL 9005

TIEFSCHWARZ
JET BLACK

RAL 9011

GRAPHITSCHWARZ
GRAPHITE BLACK

RAL 9010

REINWEISS
PURE WHITE

RAL 9016

VERKEHRSSWEISS
TRAFFIC WHITE

RAL 1001

BEIGE
BEIGE

RAL 1037

SONNENGELB
SUN YELLOW

RAL 2002

BLUTORANGE
VERMILION

RAL 3001

SIGNALROT
SIGNAL RED

RAL 4001

ROTLILA
RED LILAC

RAL 5005

SIGNALBLAU
SIGNAL BLUE

RAL 6032

SIGNALGRÜN
SIGNAL GREEN

RAL 8004

KUPFERBRAUN
COPPER BROWN

VIelfÄLTIGE MÖGLICHKEITEN MIT LINSENABDECKUNGEN

DIVERSE POSSIBILITIES WITH LENS DIFFUSERS

BARDOLINO FLACH | FLAT
[15°-LINSE | LENS || 3000 K]

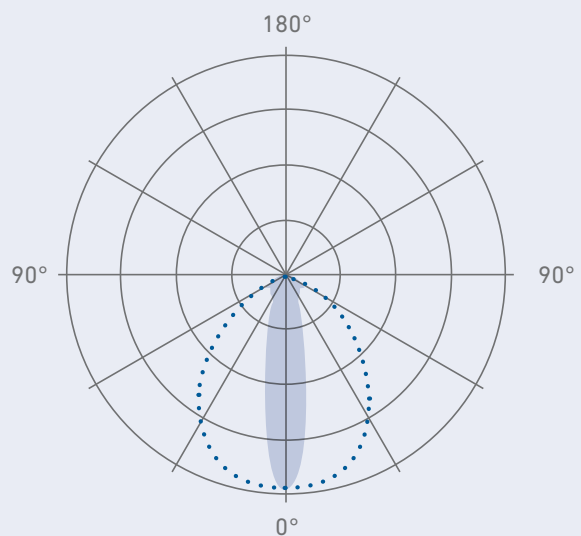
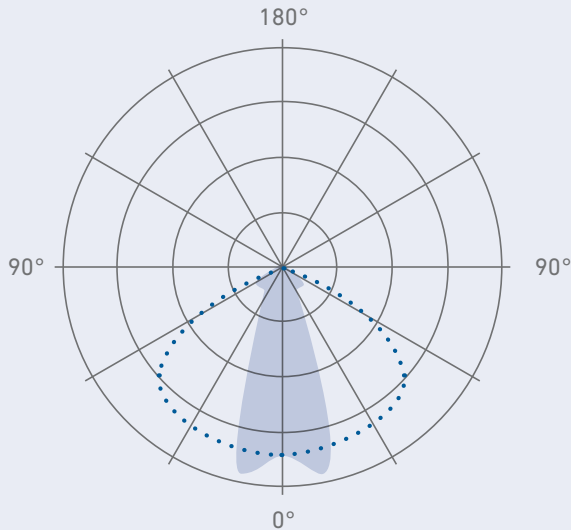

BARDOLINO FLACH | FLAT
[30°-LINSE | LENS || 3000 K]

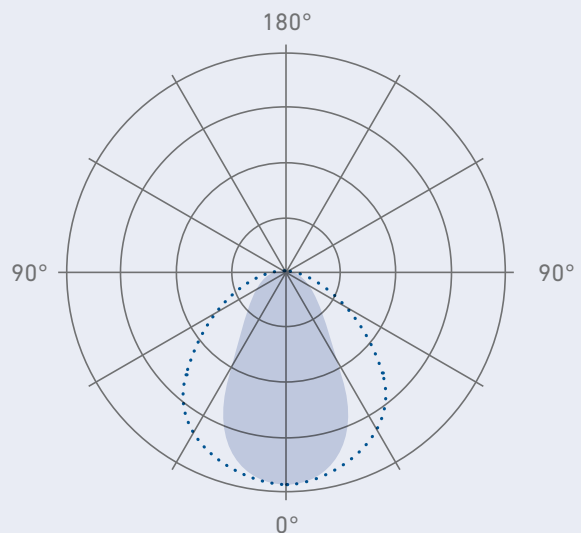

BARDOLINO FLACH | FLAT
[60°-LINSE | LENS || 3000 K]

MASSZEICHNUNGEN (1:1) | DIMENSION DRAWINGS (1:1)

BARdolino

MINI

(siehe Seite | see page 264)

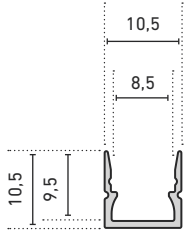

R MINI

(siehe Seite | see page 266)

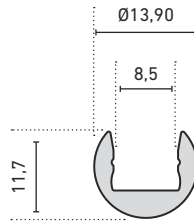

MIDI FLACH | FLAT

(siehe Seite | see page 268)

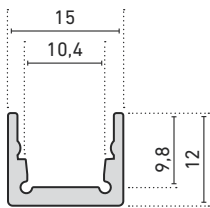

MIDI T

(siehe Seite | see page 270)

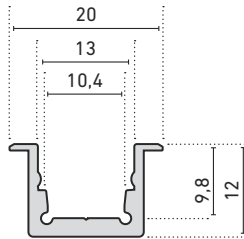

MIDI ANGOLO

(siehe Seite | see page 272)

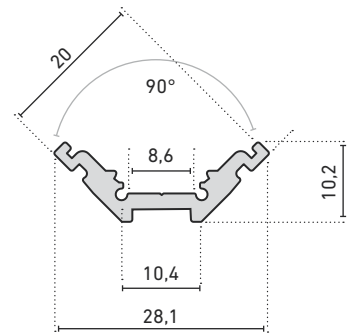

FLACH | FLAT

(siehe Seite | see page 274)

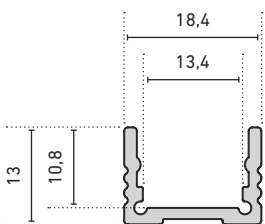

HOCH | HIGH

(siehe Seite | see page 278)

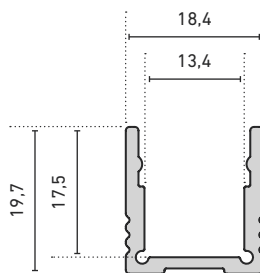

MASSZEICHNUNGEN (1:1) | DIMENSION DRAWINGS (1:1)

EDELSTAHL 1.4404 | STAINLESS STEEL 316L

(siehe Seite | see page 282)

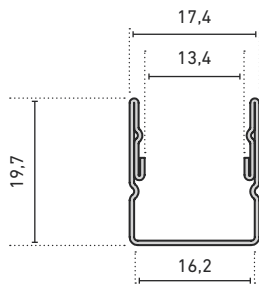

T

(siehe Seite | see page 284)

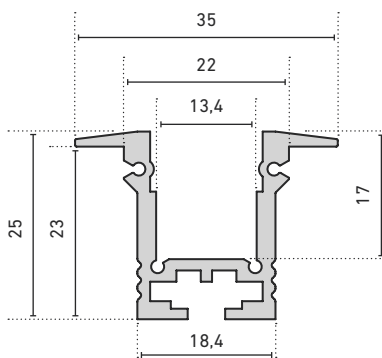

H

(siehe Seite | see page 290)

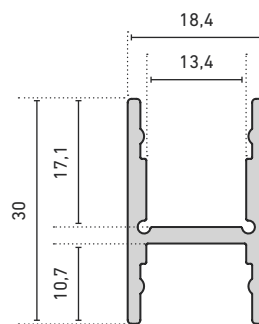

MURO

(siehe Seite | see page 296)

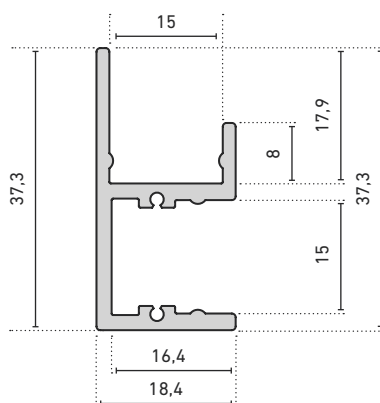

DUO

(siehe Seite | see page 288)

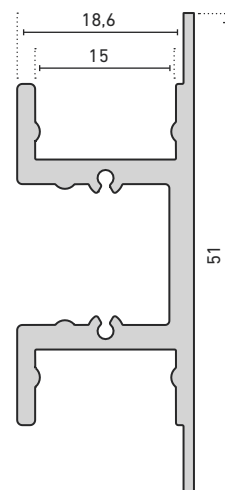

MASSZEICHNUNGEN (1:1) | DIMENSION DRAWINGS (1:1)

ANGOLO

(siehe Seite | see page 294)

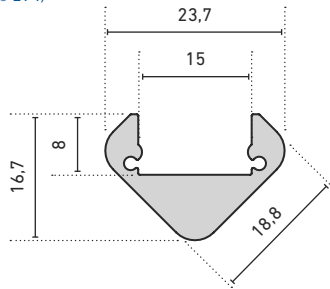

LAMINATO

(siehe Seite | see page 390)

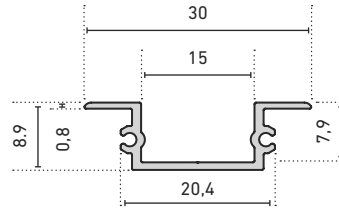

SCALA

UPLIGHT

(siehe Seite | see page 304)

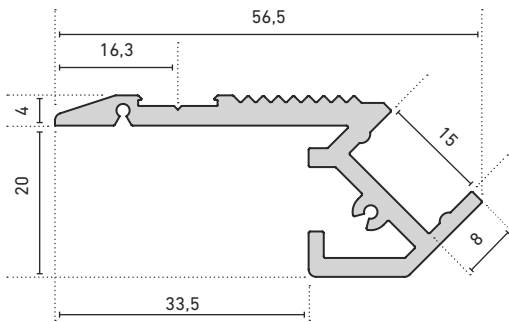

DOWNLIGHT

(siehe Seite | see page 304)

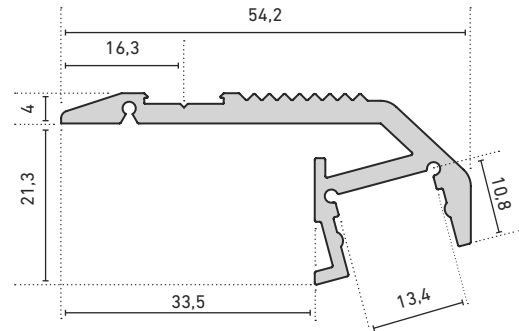

GARgano

(siehe Seite | see page 306)

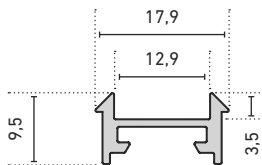

GARliano

(siehe Seite | see page 312)

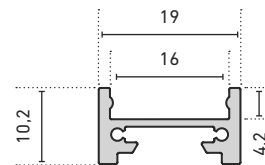

Pino HP

(siehe Seite | see page 310)

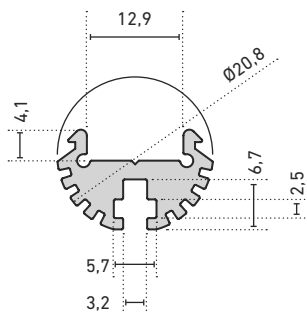

GARliano flex

(siehe Seite | see page 316)

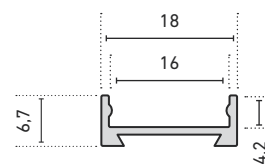

Soffitto

(siehe Seite | see page 390)

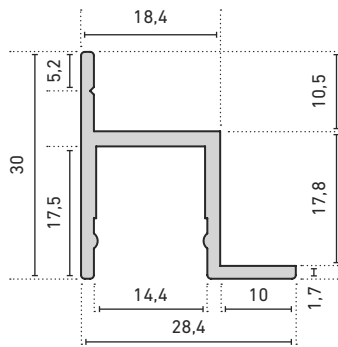

Wallight 2.0

(siehe Seite | see page 300)

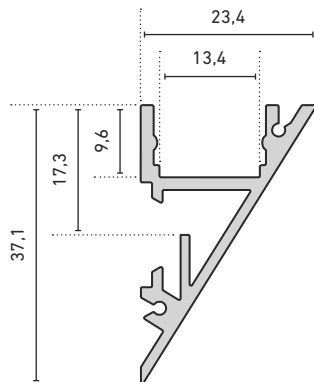

MASSZEICHNUNGEN (1:1) | DIMENSION DRAWINGS (1:1)

CATania

3030 | 3030 Blackline

(siehe Seiten | see page 320 / 326)

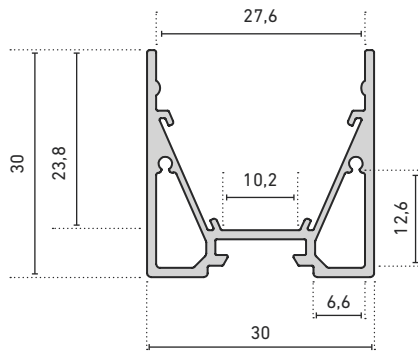

3030 T

(siehe Seite | see page 330)

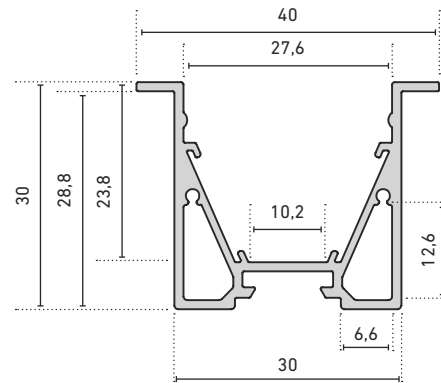

Angolo 3030

(siehe Seite | see page 318)

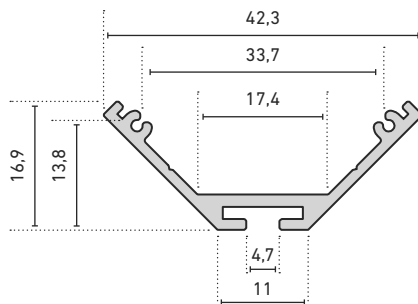

3060 DUO

(siehe Seite | see page 342)

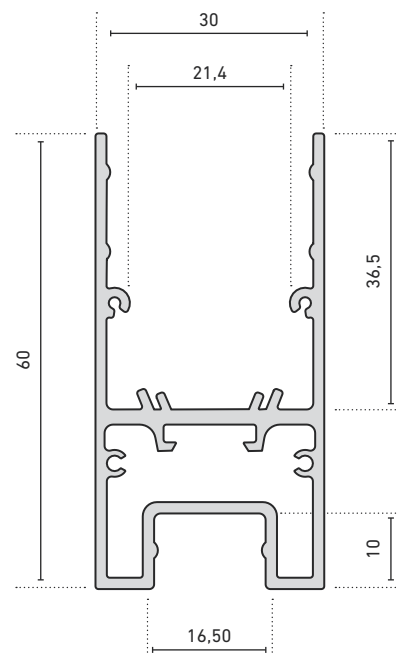

43125 DUO

(siehe Seite | see page 346)

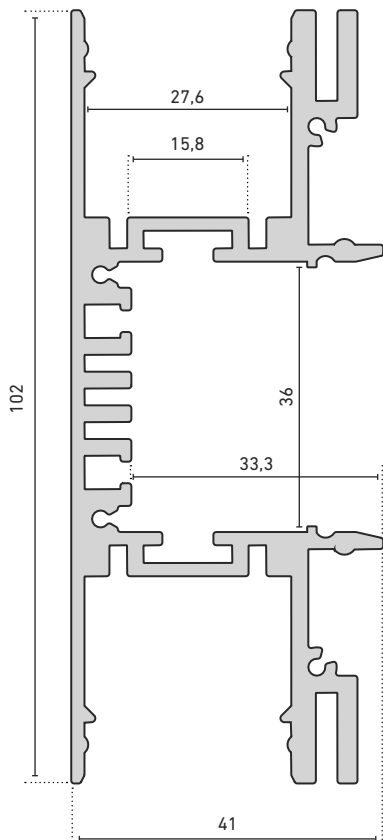

3060 | 3060 Blackline

(siehe Seiten | see pages 334 / 338)

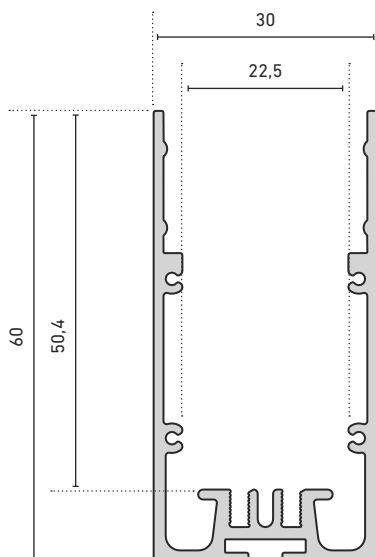

EINLEGERPROFIL LED-PLATINE 3060 Blackline | INSERT PROFILE LED BOARDS 3060 Blackline

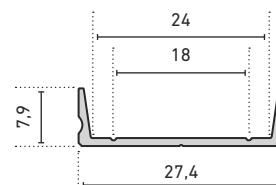

EINLEGERPROFIL 14° 3030 | 3060 | INSERT PROFILE 14° 3030 | 3060

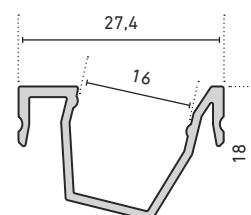

MASSZEICHNUNGEN (1:1) | DIMENSION DRAWINGS (1:1)

CATania

4040

(siehe Seite | see page 350)

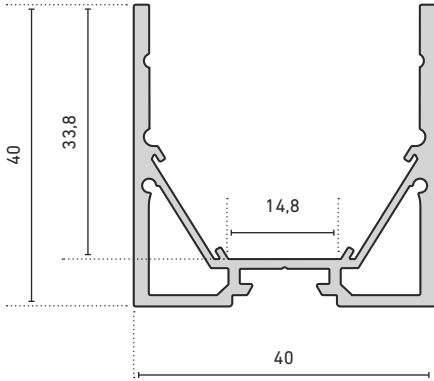

4050

(siehe Seite | see page 354)

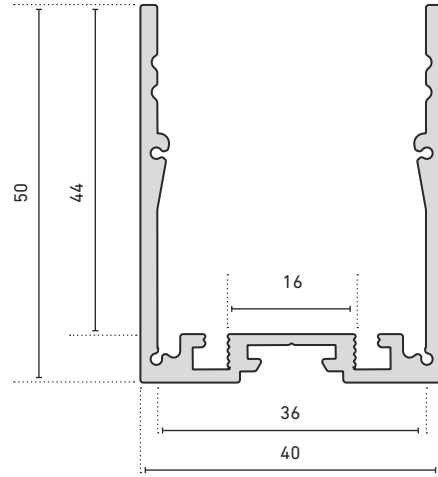

EINLEGERPROFIL 4050 | INSERT PROFILE 4050 LED STRIP

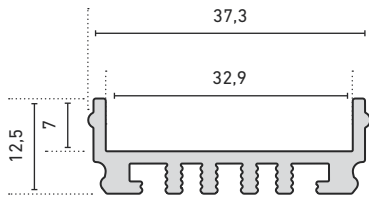

BALDACHIN ABDECKUNG 4050 | CANOPY COVER 4050

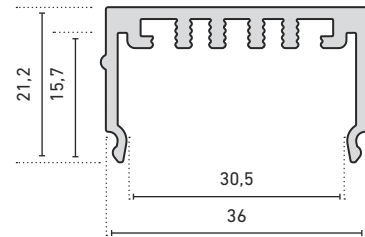

6075

(siehe Seite | see page 358)

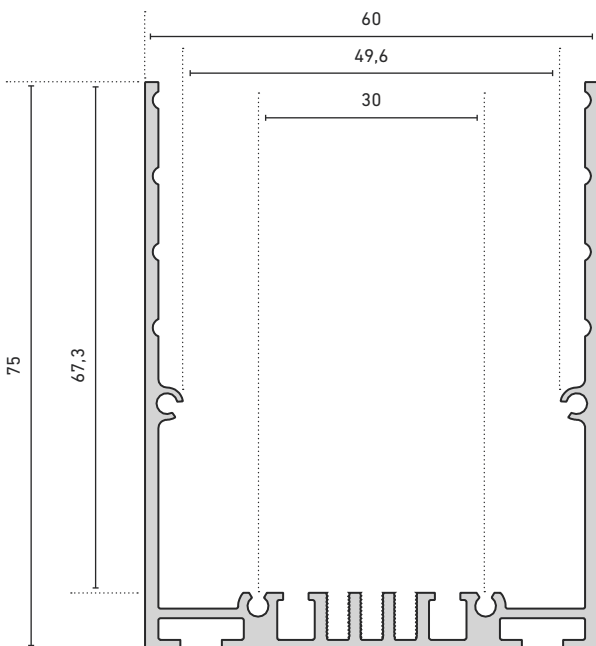

EINLEGERPROFIL 6075 | INSERT PROFILE 6075

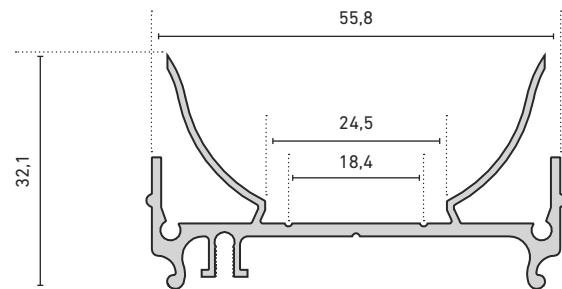

6075 T

(siehe Seite | see page 362)

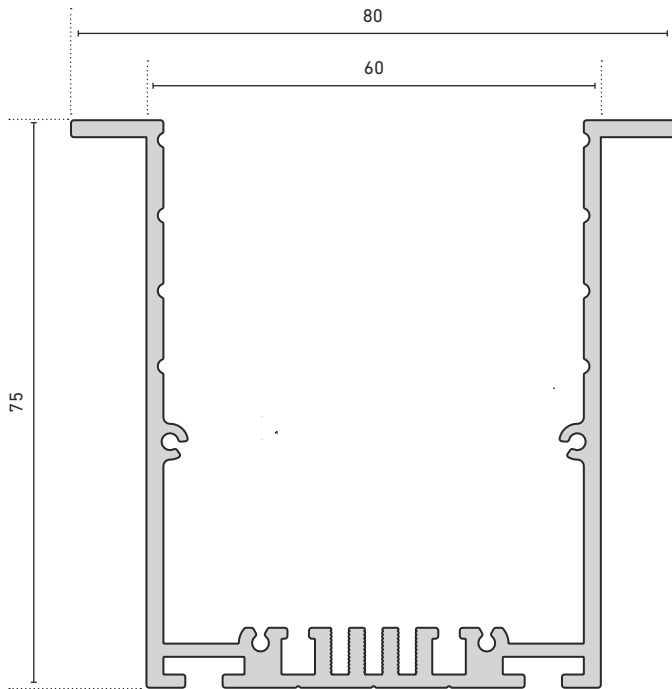

8090

(siehe Seite | see page 366)

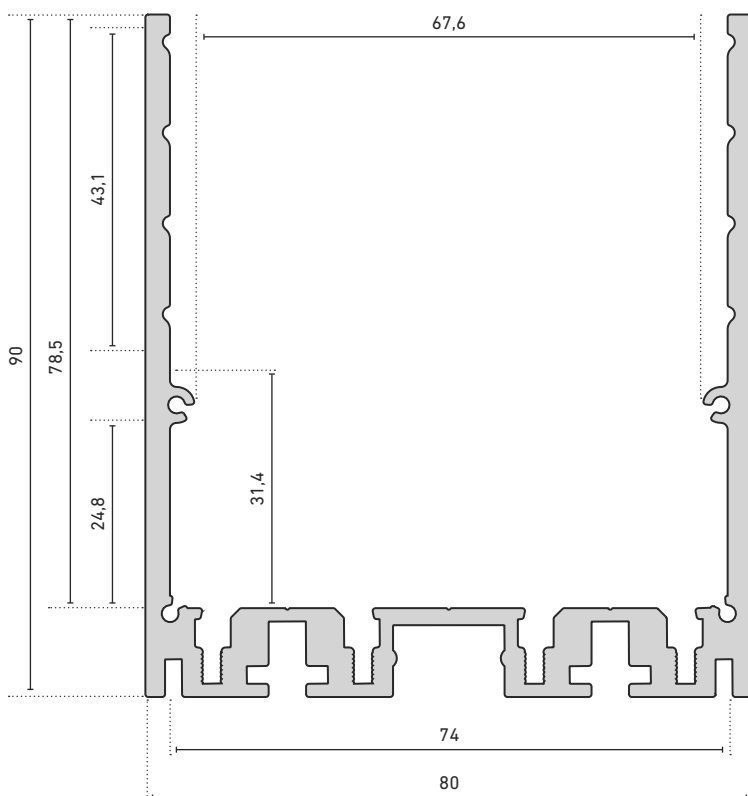

EINLEGERPROFIL 8090 | INSERT PROFILE 8090

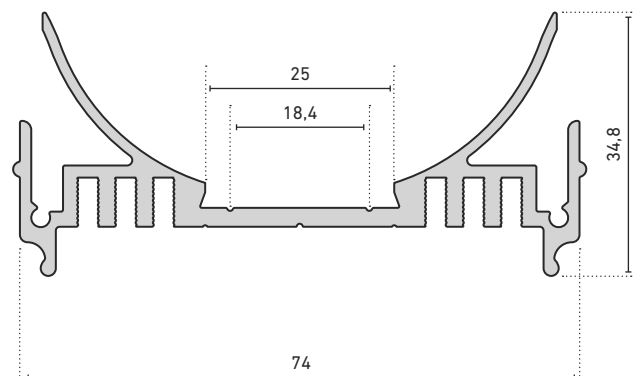

MASSZEICHNUNGEN (1:1) | DIMENSION DRAWINGS (1:1)

CATania 30 UP

(siehe Seite | see page 376)

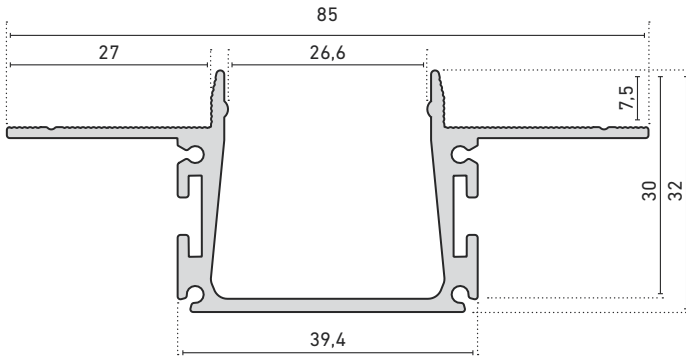

EINLEGERPROFIL | INSERT PROFILE

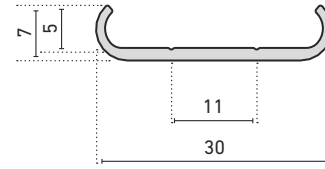

UNTERPUTZPROFIL | IN-WALL PROFILE

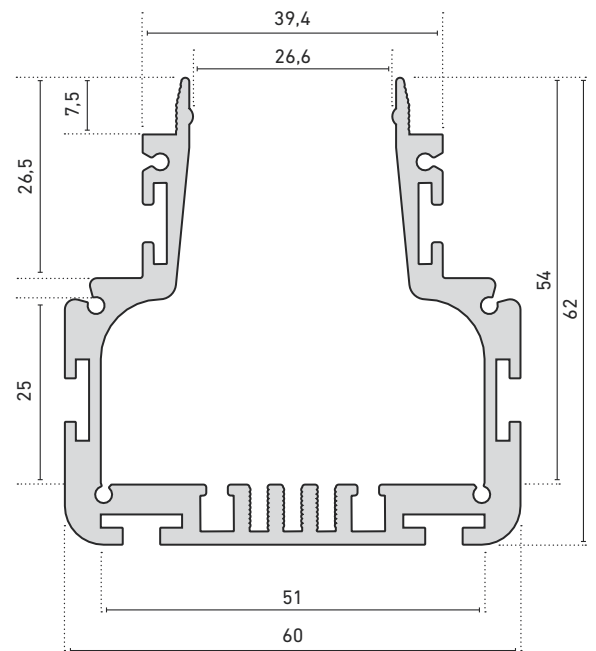

CATania 30 TB

(siehe Seite | see page 382)

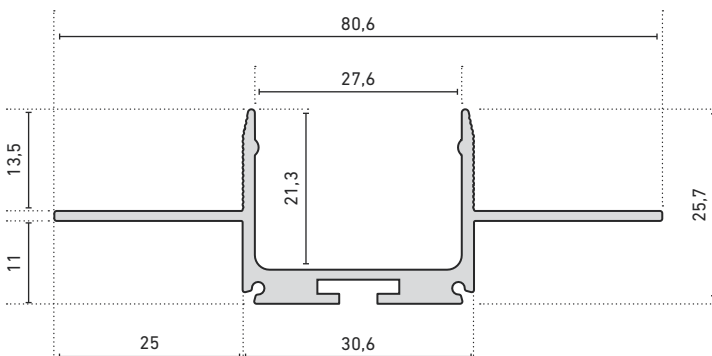

PALermo BE

(siehe Seite | see page 370)

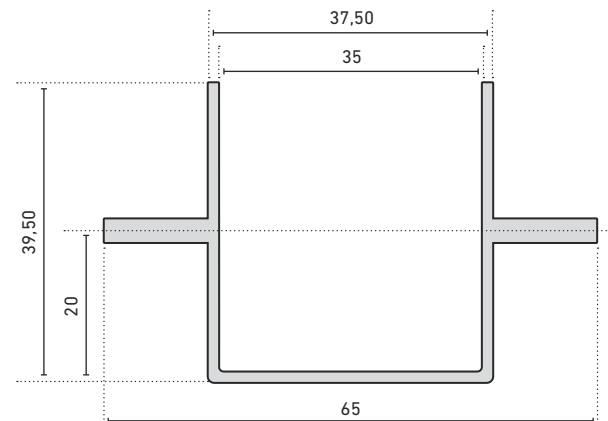

LUGano Fliesenprofil

(siehe Seite | see page 338)

INNENECK FÜR AQUALUC C:URVE MINI 8 MM-FLIESE | INNER CORNER FOR AQUALUC C:URVE MINI 8 MM TILE

(siehe Seite | see page 386)

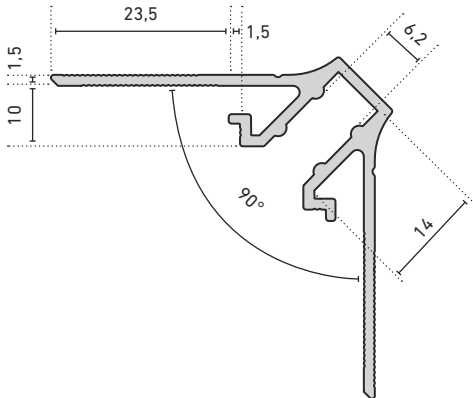

INNENECK FÜR AQUALUC C:URVE (ABMESSUNG: 10 x 18,5 mm) SOWIE DIE LEDLIGHT FLEX IP 66-MFC LED-STREIFEN 10 MM-FLIESE | INNER CORNER FOR AQUALUC C:URVE (DIMENSIONS: 10 x 18.5 mm) AND LEDLIGHT FLEX IP 66-MFC LED STRIP 10 MM TILE

(siehe Seite | see page 386)

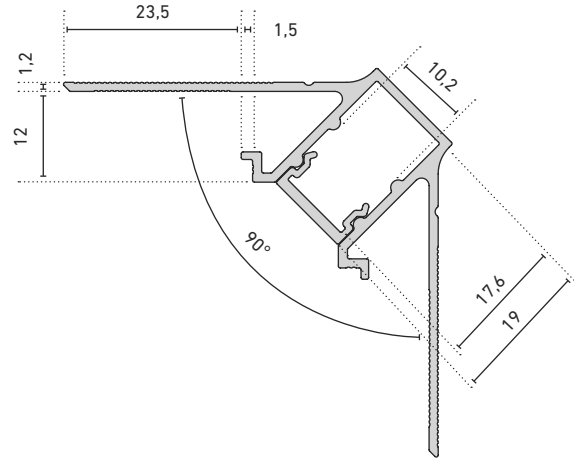

AUSSENECK FÜR AQUALUC C:URVE MINI 8 MM-FLIESE | OUTER CORNER FOR AQUALUC C:URVE MINI 8 MM TILE

(siehe Seite | see page 386)

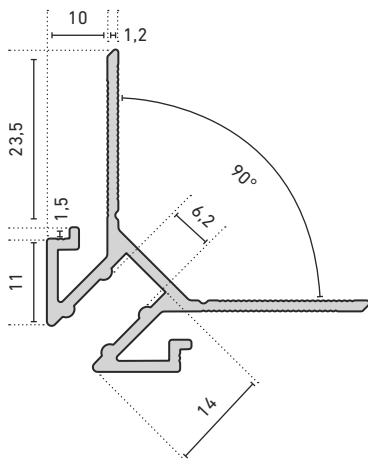

AUSSENECK FÜR AQUALUC C:URVE (ABMESSUNG: 10 x 18,5 mm) SOWIE DIE LEDLIGHT FLEX IP 66-MFC LED-STREIFEN 10 MM-FLIESE | OUTER CORNER FOR AQUALUC C:URVE (DIMENSIONS: 10 x 18.5 mm) AND LEDLIGHT FLEX IP 66-MFC LED STRIP 10 MM TILE

(siehe Seite | see page 386)

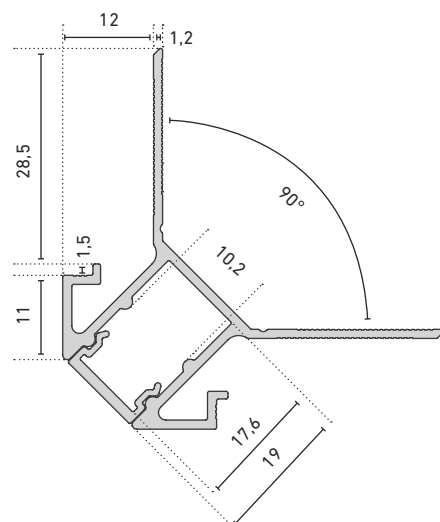

BARdolino mini

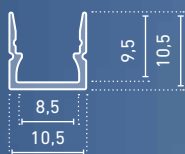

- » hochwertiges Profil aus Aluminium, eloxiert, natur
- » kleinstes Aufputzprofil im Sortiment
- » durch die kompakten Abmessungen besonders gut bei geringem Bauraum geeignet
- » annähernd randlose Leuchtfläche
- » in Verbindung mit der opalweißen Abdeckung und dem LEDlight flex 08 4 SLIM ist eine homogene Lichtlinie möglich (Details siehe Hinweis auf Seite 431)
- » RAL-Pulverbeschichtung auf Anfrage

- » high quality aluminium profile, anodised, natural tone
- » smallest surface-mounted profile in the product range
- » ideal for use in confined spaces due to compact dimensions
- » near rimless illumination area
- » in combination with an opal white diffuser and the LEDlight flex 08 4 SLIM, a homogenous light distribution can be achieved (details see note on page 431)
- » RAL powder coating on request



Artikel-Nr. Item no.	Länge Length	Beschreibung Description
62399241	1.000 mm	Aluminium, eloxiert, natur aluminum, anodized, natural tone
62399242	2.010 mm	Aluminium, eloxiert, natur aluminum, anodized, natural tone
62399243	3.020 mm*	Aluminium, eloxiert, natur aluminum, anodized, natural tone
62399245	5.030 mm*	Aluminium, eloxiert, natur aluminum, anodized, natural tone



Bestellen Sie Ihr Aluminiumprofil/Kunststoffabdeckung auf Wunschlänge | Order your aluminum profile/plastic diffuser in desired length
62397000 Zuschnitt Aluminiumprofil oder Kunststoffabdeckung, je Schnitt | cut to size aluminum profile or plastic diffuser, per cut

ABDECKUNGEN | DIFFUSERS

ABMESSUNGEN: 9,4 x 5,5 mm | DIMENSIONS: 9.4 x 5.5 mm

Artikel-Nr. Item no.	Beschreibung Description
6239925#	Abdeckung opalweiß, PC, für eine homogene und blendfreie Lichtverteilung diffuser opal white, PC, for a homogenous and glare-free light distribution



ABMESSUNGEN: 9,4 x 7 mm | DIMENSIONS: 9.4 x 7 mm

Artikel-Nr. Item no.	Beschreibung Description
6239928#	Abdeckung klar, PMMA, 30°-Linse für eine gerichtete Lichtbündelung diffuser clear, PMMA, 30° lens for a directed light focus



6239926#	Abdeckung satiniert, PMMA, 30°-Linse für eine gerichtete Lichtbündelung diffuser satined, PMMA, 30° lens for a directed light focus
----------	--



Bitte ersetzen Sie in der Artikel-Nr. # durch die gewünschte Länge |
please replace the # in the item number with the required length
#=1: 1.000 mm #=2: 2.010 mm #=3: 3.020 mm #=5: 5.030 mm

ENDKAPPEN | END CAPS

Artikel-Nr. Item no.	Beschreibung Description
62399256	Endkappen-Set, Kunststoff, ohne Bohrung, zum Aufstecken, Stärke (ohne Haltestifte): 1,5 mm, 2 Stück end cap set, plastic, without borehole, push-fit, thickness (without holding pins): 1.5 mm, 2 pieces
62399257	Endkappen-Set, Kunststoff, zum Aufstecken, Stärke (ohne Haltestifte): 1,5 mm, 2 Stück (1x mit 4,1 mm-Bohrung, 1x ohne) end cap set, plastic, push fit, thickness (without holding pins): 1.5 mm, 2 pieces (1x with 4.1 mm bore, 1x without)



ZUBEHÖR | ACCESSORIES

Artikel-Nr. Item no.	Beschreibung Description
62399247	Halteklammern-Set, V2A-Edelstahl, 2 Stück inkl. 2 Schrauben mounting clip set, 304 stainless steel, 2 pieces incl. 2 screws



ANWENDUNGSSKIZZEN | APPLICATION SKETCHES

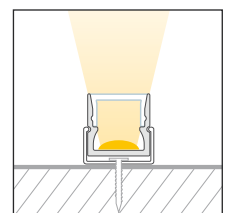

Sowohl Aluminiumprofile als auch Kunststoffabdeckungen haben standardmäßig eine positive Längentoleranz und können somit wenige Millimeter voneinander abweichen. Diese Toleranz kann durch Artikel-Nr. 62397000 (Sägen auf Passmaß) angeglichen werden. | As a rule, both aluminium profiles and plastic diffusers have a positive length tolerance and can therefore deviate from each other by a few millimetres. This tolerance can be compensated for with article no. 62397000 (cutting to size).

Längenausdehnung bei Temperaturänderung beachten (siehe Seite 431). | Please consider linear extension with temperature variations (see page 431).

* Versandkosten für Aluminiumprofile und Kunststoffabdeckungen ab einer Länge von 2.010 mm bitte gesondert anfragen. |

* Please inquire separately for shipping costs for aluminum profiles and plastic diffusers with a length of more than 2,010 mm.

BARdolino R mini

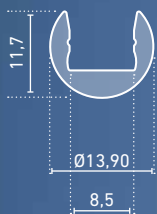

- » hochwertiges Profil aus Aluminium, eloxiert, natur
- » ideal als Regalbeleuchtung einsetzbar
- » durch die kompakten Abmessungen besonders gut bei geringem Bauraum geeignet
- » einfache Ausrichtung des Lichts durch Verdrehen der Leuchte im Halter
- » RAL-Pulverbeschichtung auf Anfrage

- » high-quality aluminium profile, anodised, natural tone
- » ideal for use as shelf lighting
- » ideal for use in confined spaces due to compact dimensions
- » easy alignment of the light by turning the luminaire in the holder
- » RAL powder coating on request

Artikel-Nr. Item no.	Länge Length	Beschreibung Description
62399271	1.000 mm	Aluminium, eloxiert, natur aluminum, anodized, natural tone
62399272	2.010 mm	Aluminium, eloxiert, natur aluminum, anodized, natural tone
62399273	3.020 mm*	Aluminium, eloxiert, natur aluminum, anodized, natural tone
62399275	5.030 mm*	Aluminium, eloxiert, natur aluminum, anodized, natural tone



Bestellen Sie Ihr Aluminiumprofil/Kunststoffabdeckung auf Wunschlänge | Order your aluminum profile/plastic diffuser in desired length
62397000 Zuschnitt Aluminiumprofil oder Kunststoffabdeckung, je Schnitt | cut to size aluminum profile or plastic diffuser, per cut

ABDECKUNGEN | DIFFUSERS

ABMESSUNGEN: 9,4 x 5,5 mm | DIMENSIONS: 9.4 x 5.5 mm

Artikel-Nr. Item no.	Beschreibung Description
6239925#	Abdeckung opalweiß, PC, für eine homogene und blendfreie Lichtverteilung diffuser opal white, PC, for a homogenous and glare-free light distribution



ABMESSUNGEN: 9,4 x 7 mm | DIMENSIONS: 9.4 x 7 mm

Artikel-Nr. Item no.	Beschreibung Description
6239928#	Abdeckung klar, PMMA, 30°-Linse für eine gerichtete Lichtbündelung diffuser clear, PMMA, 30° lens for a directed light focus



6239926#	Abdeckung satiniert, PMMA, 30°-Linse für eine gerichtete Lichtbündelung diffuser satined, PMMA, 30° lens for a directed light focus
----------	---



Bitte ersetzen Sie in der Artikel-Nr. # durch die gewünschte Länge | please replace the # in the item number with the required length
Länge | length: #=1: 1.000 mm #=2: 2.010 mm #=3: 3.020 mm #=5: 5.030 mm

ENDKAPPEN | END CAPS

Artikel-Nr. Item no.	Beschreibung Description
62399277	Endkappen-Set, Kunststoff, grau, ohne Bohrung, zum Aufstecken, Stärke (ohne Haltestifte): 3 mm, 2 Stück end cap set, plastic, grey, without borehole, push-fit, thickness (without holding pins): 3 mm, 2 pieces



ZUBEHÖR | ACCESSORIES

Artikel-Nr. Item no.	Beschreibung Description
62399276	Halter-Set, Kunststoff transparent, 2 Stück inkl. 2 Schrauben holder set, transparent plastic, 2 pieces incl. 2 screws



ANWENDUNGSSKIZZEN | APPLICATION SKETCHES

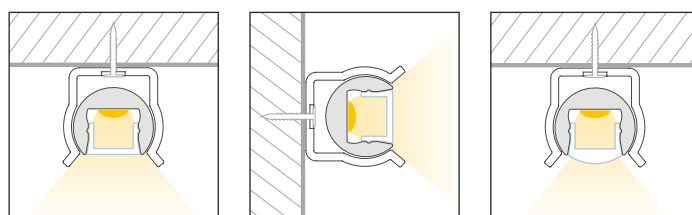

Sowohl Aluminiumprofile als auch Kunststoffabdeckungen haben standardmäßig eine positive Längentoleranz und können somit wenige Millimeter voneinander abweichen. Diese Toleranz kann durch Artikel-Nr. 62397000 (Sägen auf Passmaß) angeglichen werden. | As a rule, both aluminium profiles and plastic diffuser have a positive length tolerance and can therefore deviate from each other by a few millimetres. This tolerance can be compensated for with article no. 62397000 (cutting to size).

Längenausdehnung bei Temperaturänderung beachten (siehe Seite 431). | Please consider linear extension with temperature variations (see page 431).

* Versandkosten für Aluminiumprofile und Kunststoffabdeckungen ab einer Länge von 2.010 mm bitte gesondert anfragen. | * Please inquire separately for shipping costs for aluminum profiles and plastic diffusers with a length of more than 2,010 mm.

BARdolino MIDI flach | flat

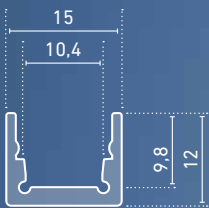

- » hochwertiges LED-Profil aus Aluminium, eloxiert, natur oder schwarz
- » Einbauprofil in kompakter Bauform und geringer Einbautiefe
- » optimiert für vielseitige Einsatzmöglichkeiten in den Bereichen Möbel-, Laden- und Messebau; je nach Anwendungsfall unauffällig integrierbar
- » in Verbindung mit der opalweißen Abdeckung und dem jeweils dafür passenden LEDlight flex (< Pitch 8), ist eine homogene Lichtlinie möglich (Details siehe Hinweis auf Seite 431)
- » RAL-Pulverbeschichtung auf Anfrage

- » high quality LED profile made of aluminum, anodized, natural tone or black
- » recessed profile in compact design and low installation depth
- » optimized for versatile use in furniture, store and trade fair construction; can be integrated inconspicuously depending on the application
- » in combination with the opal white cover and the appropriate LEDlight flex (< pitch 8), a homogeneous light line is possible (for details see note on page 431)
- » RAL powder coating on request

Artikel-Nr. Item no.	Länge Length	Beschreibung Description
62378001	1.000 mm	Aluminium, eloxiert, natur aluminum, anodized, natural tone
62378002	2.010 mm	Aluminium, eloxiert, natur aluminum, anodized, natural tone
62378003	3.020 mm*	Aluminium, eloxiert, natur aluminum, anodized, natural tone
62378005	5.030 mm*	Aluminium, eloxiert, natur aluminum, anodized, natural tone
62378041	1.000 mm	Aluminium, eloxiert, schwarz aluminum, anodized, black
62378042	2.010 mm	Aluminium, eloxiert, schwarz aluminum, anodized, black
62378043	3.020 mm*	Aluminium, eloxiert, schwarz aluminum, anodized, black



Bestellen Sie Ihr Aluminiumprofil/Kunststoffabdeckung auf Wunschlänge | Order your aluminum profile/plastic diffuser in desired length
62397000 Zuschnitt Aluminiumprofil oder Kunststoffabdeckung, je Schnitt | cut to size aluminum profile or plastic diffuser, per cut

ABDECKUNGEN | DIFFUSERS

ABMESSUNGEN: 12,8 x 6 mm | DIMENSIONS: 12.8 x 6 mm

Artikel-Nr. Item no.	Beschreibung Description
6237802#	Abdeckung opalweiß, PMMA, für eine homogene und blendfreie Lichtverteilung diffuser opal white, PMMA, for a homogenous and glare-free light distribution
6237801#	Abdeckung satiniert, PMMA, für eine diffuse Lichtverteilung bei gleichzeitigem Verbergen der Technik diffuser satined, PMMA, for a diffused light distribution and concealment of the technology



ABMESSUNGEN: 12,8 x 6,8 mm | DIMENSIONS: 12.8 x 6.8 mm

Artikel-Nr. Item no.	Beschreibung Description
6237803#	Abdeckung satiniert, PMMA, asymmetrisch für eine gelenkte Lichtabstrahlung diffuser satined, PMMA, asymmetric for a directed light emission



Bitte ersetzen Sie in der Artikel-Nr. # durch die gewünschte Länge | please replace the # in the item number with the required length
Länge | length: #=1: 1.000 mm #=2: 2.010 mm #=3: 3.020 mm #=5: 5.030 mm

ENDKAPPEN | END CAPS

Artikel-Nr. Item no.	Beschreibung Description
62378007	Endkappen-Set, Kunststoff, grau, Stärke: 2 mm, 2 Stück inkl. 4 Schrauben end cap set, plastic, grey, thickness: 2 mm, 2 pcs. incl. 4 screws
62378008	Endkappen-Set, Kunststoff, schwarz, Stärke: 2 mm, 2 Stück inkl. 4 Schrauben end cap set, plastic, black, thickness: 2 mm, 2 pcs. incl. 4 screws



ANWENDUNGSSKIZZEN | APPLICATION SKETCHES

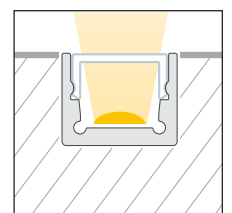

Sowohl Aluminiumprofile als auch Kunststoffabdeckungen haben standardmäßig eine positive Längentoleranz und können somit wenige Millimeter voneinander abweichen. Diese Toleranz kann durch Artikel-Nr. 62397000 (Sägen auf Passmaß) angeglichen werden. | As a rule, both aluminium profiles and plastic diffuser have a positive length tolerance and can therefore deviate from each other by a few millimetres. This tolerance can be compensated for with article no. 62397000 (cutting to size).

Längenausdehnung bei Temperaturänderung beachten (siehe Seite 431). | Please consider linear extension with temperature variations (see page 431).

* Versandkosten für Aluminiumprofile und Kunststoffabdeckungen ab einer Länge von 2.010 mm bitte gesondert anfragen. | * Please inquire separately for shipping costs for aluminum profiles and plastic diffusers with a length of more than 2.010 mm.

BARdolino MIDI T

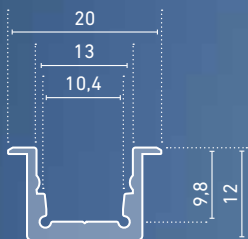

- » hochwertiges LED-Profil aus Aluminium, eloxiert, natur oder schwarz
- » Einbauprofil in kompakter Bauform und geringer Einbautiefe
- » optimiert für vielseitige Einsatzmöglichkeiten in den Bereichen Möbel-, Laden- und Messebau; je nach Anwendungsfall unauffällig integrierbar
- » in Verbindung mit der opalweißen Abdeckung und dem jeweils dafür passenden LEDlight flex (< Pitch 8), ist eine homogene Lichtlinie möglich (Details siehe Hinweis auf Seite 431)
- » RAL-Pulverbeschichtung auf Anfrage

- » high quality LED profile made of aluminum, anodized, natural tone or black
- » recessed profile in compact design and low installation depth
- » optimized for versatile use in furniture, store and trade fair construction; can be integrated inconspicuously depending on the application
- » in combination with the opal white cover and the appropriate LEDlight flex (< pitch 8), a homogeneous light line is possible (for details see note on page 431)
- » RAL powder coating on request

Artikel-Nr. Item no.	Länge Length	Beschreibung Description
62378151	1.000 mm	Aluminium, eloxiert, natur aluminum, anodized, natural tone
62378152	2.010 mm	Aluminium, eloxiert, natur aluminum, anodized, natural tone
62378153	3.020 mm*	Aluminium, eloxiert, natur aluminum, anodized, natural tone
62378155	5.030 mm*	Aluminium, eloxiert, natur aluminum, anodized, natural tone
62378191	1.000 mm	Aluminium, eloxiert, schwarz aluminum, anodized, black
62378192	2.010 mm	Aluminium, eloxiert, schwarz aluminum, anodized, black
62378193	3.020 mm*	Aluminium, eloxiert, schwarz aluminum, anodized, black



Bestellen Sie Ihr Aluminiumprofil/Kunststoffabdeckung auf Wunschlänge | Order your aluminum profile/plastic diffuser in desired length
62397000 Zuschnitt Aluminiumprofil oder Kunststoffabdeckung, je Schnitt | cut to size aluminum profile or plastic diffuser, per cut

ABDECKUNGEN | DIFFUSERS

ABMESSUNGEN: 12,8 x 6 mm | DIMENSIONS: 12,8 x 6 mm

Artikel-Nr. Item no.	Beschreibung Description
6237802#	Abdeckung opalweiß, PMMA, für eine homogene und blendfreie Lichtverteilung diffuser opal white, PMMA, for a homogenous and glare-free light distribution
6237801#	Abdeckung satiniert, PMMA, für eine diffuse Lichtverteilung bei gleichzeitigem Verbergen der Technik diffuser satined, PMMA, for a diffused light distribution and concealment of the technology



ABMESSUNGEN: 12,8 x 6,8 mm | DIMENSIONS: 12,8 x 6,8 mm

Artikel-Nr. Item no.	Beschreibung Description
6237803#	Abdeckung satiniert, PMMA, asymmetrisch für eine gelenkte Lichtabstrahlung diffuser satined, PMMA, asymmetric for a directed light emission



Bitte ersetzen Sie in der Artikel-Nr. # durch die gewünschte Länge | please replace the # in the item number with the required length
Länge | length: #=1: 1.000 mm #=2: 2.010 mm #=3: 3.020 mm #=5: 5.030 mm

ENDKAPPEN | END CAPS

Artikel-Nr. Item no.	Beschreibung Description
62378157	Endkappen-Set, Kunststoff, grau, Stärke (inkl. Flügel): 7 mm, 2 Stück inkl. 4 Schrauben end cap set, plastic, gray, thickness (incl. wings): 7 mm, 2 pieces incl. 4 screws
62378158	Endkappen-Set, Kunststoff, schwarz, Stärke (inkl. Flügel): 7 mm, 2 Stück inkl. 4 Schrauben end cap set, plastic, black, thickness (incl. wings): 7 mm, 2 pieces incl. 4 screws



ANWENDUNGSSKIZZEN | ANWENDUNGSSKIZZEN

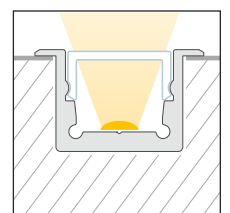

Sowohl Aluminiumprofile als auch Kunststoffabdeckungen haben standardmäßig eine positive Längentoleranz und können somit wenige Millimeter voneinander abweichen. Diese Toleranz kann durch Artikel-Nr. 62397000 (Sägen auf Passmaß) angeglichen werden. | As a rule, both aluminum profiles and plastic diffuser have a positive length tolerance and can therefore deviate from each other by a few millimetres. This tolerance can be compensated for with article no. 62397000 (cutting to size).

Längenausdehnung bei Temperaturänderung beachten (siehe Seite 431). | Please consider linear extension with temperature variations (see page 431).

* Versandkosten für Aluminiumprofile und Kunststoffabdeckungen ab einer Länge von 2.010 mm bitte gesondert anfragen. | * Please inquire separately for shipping costs for aluminum profiles and plastic diffusers with a length of more than 2.010 mm.

BARdolino MIDI Angolo

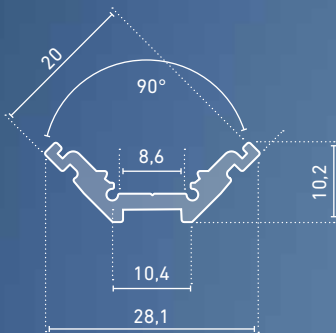

- » hochwertiges LED-Eckprofil aus Aluminium, eloxiert, natur oder schwarz
- » dank kompakter Bauform und geringer Aufbauhöhe, speziell für Eckkonstruktionen entwickelt
- » optimiert für vielseitige Einsatzmöglichkeiten in den Bereichen Möbel-, Laden- und Messebau; je nach Anwendungsfall unauffällig integrierbar
- » in Verbindung mit den opalweißen Abdeckungen und dem jeweils dafür passenden LEDlight flex*, ist eine homogene Lichtlinie möglich (Details siehe Hinweis auf Seite 431)
- » RAL-Pulverbeschichtung auf Anfrage

- » high-quality LED corner profile made of aluminum, anodized, natural tone or black
- » specially designed for corner constructions thanks to its compact design and low build height
- » optimized for versatile applications in furniture, store and trade fair construction; can be integrated in a inconspicuous way depending on the application
- » in combination with the opal white diffusers and the compatible LEDlight flex*, a homogeneous light line is possible (for details see note on page 431)
- » RAL powder coating on request

Artikel-Nr. Item no.	Länge Length	Beschreibung Description
62378051	1.000 mm	Aluminium, eloxiert, natur aluminum, anodized, natural tone
62378052	2.010 mm	Aluminium, eloxiert, natur aluminum, anodized, natural tone
62378053	3.020 mm*	Aluminium, eloxiert, natur aluminum, anodized, natural tone
62378055	5.030 mm*	Aluminium, eloxiert, natur aluminum, anodized, natural tone
62378081	1.000 mm	Aluminium, eloxiert, schwarz aluminum, anodized, black
62378082	2.010 mm	Aluminium, eloxiert, schwarz aluminum, anodized, black
62378083	3.020 mm*	Aluminium, eloxiert, schwarz aluminum, anodized, black



Bestellen Sie Ihr Aluminiumprofil/Kunststoffabdeckung auf Wunschlänge | Order your aluminum profile/plastic diffuser in desired length
62397000 Zuschnitt Aluminiumprofil oder Kunststoffabdeckung, je Schnitt | cut to size aluminum profile or plastic diffuser, per cut

ABDECKUNGEN | DIFFUSERS

ABMESSUNGEN: 18 x 18 mm | DIMENSIONS: 18 x 18 mm

Artikel-Nr. Item no.	Beschreibung Description	
6237806#	Abdeckung opalweiß, halbrund, PMMA, für eine homogene und blendfreie Lichtverteilung, nahezu 180°-Abstrahlung diffuser opal white, semi-circular, PMMA, for homogeneous and glare-free light distribution, near 180° beam angle	

ABMESSUNGEN: 18,9 x 18,9 mm | DIMENSIONS: 18.9 x 18.9 mm

Artikel-Nr. Item no.	Beschreibung Description	
6237807#	Abdeckung opalweiß, rechteckig, PMMA, für eine homogene und blendfreie Lichtverteilung, nahezu 180°-Abstrahlung diffuser opal white, rectangular, PMMA, for homogeneous and glare-free light distribution, near 180° beam angle	

Bitte ersetzen Sie in der Artikel-Nr. # durch die gewünschte Länge |
please replace the # in the item number with the required length
Länge | length: #=1: 1.000 mm #=2: 2.010 mm #=3: 3.020 mm #=5: 5.030 mm

ENDKAPPEN | END CAPS

Artikel-Nr. Item no.	Beschreibung Description	
62378057	Endkappen-Set, Kunststoff, rund, grau, Stärke: 2 mm, 2 Stück inkl. 4 Schrauben end cap set, plastic, round, gray, thickness: 2 mm, 2 pieces incl. 4 screws	
62378067	Endkappen-Set, Kunststoff, rund, schwarz, Stärke: 2 mm, 2 Stück inkl. 4 Schrauben end cap set, plastic, round, black, thickness: 2 mm, 2 pieces incl. 4 screws	
62378058	Endkappen-Set, Kunststoff, rechteckig, grau, Stärke: 2 mm, 2 Stück inkl. 4 Schrauben end cap set, plastic, rectangular, grey, thickness: 2 mm, 2 pcs. incl. 4 screws	
62378068	Endkappen-Set, Kunststoff, rechteckig, schwarz, Stärke: 2 mm, 2 Stück inkl. 4 Schrauben end cap set, plastic, rectangular, black, thickness: 2 mm, 2 pcs. incl. 4 screws	

ZUBEHÖR | ACCESSORIES

Artikel-Nr. Item no.	Beschreibung Description	
62378059	Halteklammern-Set, V2A-Edelstahl, 2 Stück inkl. 2 Schrauben mounting clip set, 304 stainless steel, 2 pieces incl. 2 screws	

ANWENDUNGSSKIZZEN | ANWENDUNGSSKIZZEN

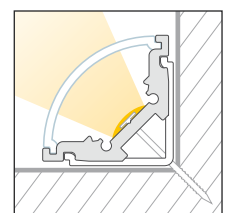

Sowohl Aluminiumprofile als auch Kunststoffabdeckungen haben standardmäßig eine positive Längentoleranz und können somit wenige Millimeter voneinander abweichen. Diese Toleranz kann durch Artikel-Nr. 62397000 (Sägen auf Passmaß) angeglichen werden. | As a rule, both aluminium profiles and plastic diffuser have a positive length tolerance and can therefore deviate from each other by a few millimetres. This tolerance can be compensated for with article no. 62397000 (cutting to size).
Längenausdehnung bei Temperaturänderung beachten (siehe Seite 431). | Please consider linear extension with temperature variations (see page 431).

* Versandkosten für Aluminiumprofile und Kunststoffabdeckungen ab einer Länge von 2.010 mm bitte gesondert anfragen. |
* Please inquire separately for shipping costs for aluminum profiles and plastic diffusers with a length of more than 2.010 mm.

BARdolino

FLACH | FLAT

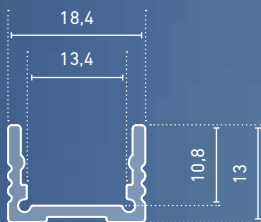

- » hochwertiges Profil aus Aluminium, eloxiert, natur, oder reinweiß (RAL 9010) bzw. tiefschwarz (RAL 9005) pulverbeschichtet
- » flexibel als Aufputz- oder Bodeneinbauprofil einsetzbar
- » die geringe Bauhöhe erlaubt eine einfache Integration auch bei wenig Platz
- » in Verbindung mit den opalweißen Abdeckungen und dem jeweils dafür passenden LEDlight flex (bis Pitch 8*) ist eine homogene Lichtlinie möglich (Details siehe Hinweis auf Seite 431)
- » weitere RAL-Pulverbeschichtungen auf Anfrage

- » high quality aluminium profile, anodised, natural tone, or powder coated in pure white (RAL 9010) or jet black (RAL 9005)
- » flexibly useable as surface-mounted or ground profile
- » the flat build-design enables easy integration in compact spaces
- » in combination with an opal white diffuser and compatible LEDlight flex (up to pitch 8*), a homogenous light distribution can be achieved (details see note on page 431)
- » further RAL powder coatings on request



KONFIGURATOR | CONFIGURATOR

Wir bauen maßgefertigte Linearleuchten mit diesem Profil.
We build customized linear luminaires with this profile.

BARdolino flach | flat

ABMESSUNGEN: 18,4 x 13 mm | DIMENSIONS: 18.4 x 13 mm

Artikel-Nr. Item no.	Länge Length	Beschreibung Description
62399201	1.000 mm	Aluminium, eloxiert, natur aluminum, anodized, natural tone
62399202	2.010 mm	Aluminium, eloxiert, natur aluminum, anodized, natural tone
62399203	3.020 mm*	Aluminium, eloxiert, natur aluminum, anodized, natural tone
62399205	5.030 mm*	Aluminium, eloxiert, natur aluminum, anodized, natural tone
NEW 62399201_9010	1.000 mm	Aluminium, pulverbeschichtet, RAL 9010 aluminium, powder coated, RAL 9010
62399202_9010	2.010 mm	Aluminium, pulverbeschichtet, RAL 9010 aluminium, powder coated, RAL 9010
62399203_9010	3.020 mm*	Aluminium, pulverbeschichtet, RAL 9010 aluminium, powder coated, RAL 9010
62399205_9010	5.030 mm*	Aluminium, pulverbeschichtet, RAL 9010 aluminium, powder coated, RAL 9010
NEW 62399201_9005	1.000 mm	Aluminium, pulverbeschichtet, RAL 9005 aluminium, powder coated, RAL 9005
62399202_9005	2.010 mm	Aluminium, pulverbeschichtet, RAL 9005 aluminium, powder coated, RAL 9005
62399203_9005	3.020 mm*	Aluminium, pulverbeschichtet, RAL 9005 aluminium, powder coated, RAL 9005
62399205_9005	5.030 mm*	Aluminium, pulverbeschichtet, RAL 9005 aluminium, powder coated, RAL 9005



Bestellen Sie Ihr Aluminiumprofil/Kunststoffabdeckung auf Wunschlänge | Order your aluminum profile/plastic diffuser in desired length
62397000 Zuschnitt Aluminiumprofil oder Kunststoffabdeckung, je Schnitt | cut to size aluminum profile or plastic diffuser, per cut

ANWENDUNGSSKIZZEN | ANWENDUNGSSKIZZEN

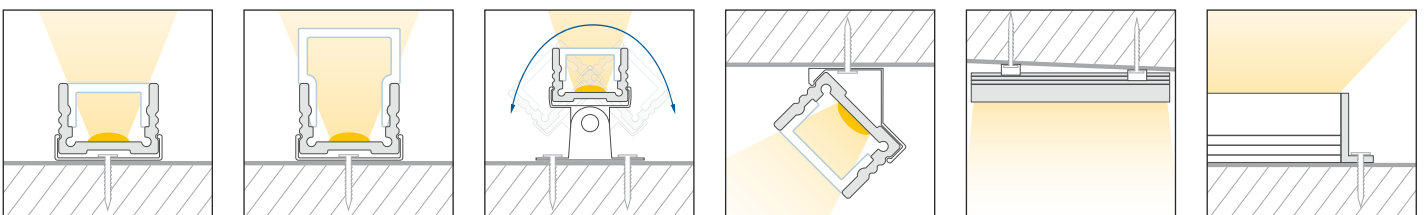

Sowohl Aluminiumprofile als auch Kunststoffabdeckungen haben standardmäßig eine positive Längentoleranz und können somit wenige Millimeter voneinander abweichen. Diese Toleranz kann durch Artikel-Nr. 62397000 (Sägen auf Passmaß) angeglichen werden. | As a rule, both aluminium profiles and plastic diffuser have a positive length tolerance and can therefore deviate from each other by a few millimetres. This tolerance can be compensated for with article no. 62397000 (cutting to size).
Längenausdehnung bei Temperaturänderung beachten (siehe Seite 431). | Please consider linear extension with temperature variations (see page 431).

* Versandkosten für Aluminiumprofile und Kunststoffabdeckungen ab einer Länge von 2.010 mm bitte gesondert anfragen. |
* Please inquire separately for shipping costs for aluminum profiles and plastic diffusers with a length of more than 2,010 mm.

BARdolino flach | flat

ABMESSUNGEN: 18,4 x 13 mm | DIMENSIONS: 18.4 x 13 mm

ABDECKUNGEN | DIFFUSERS

ABMESSUNGEN: 14,8 x 8 mm | DIMENSIONS: 14.8 x 8 mm

Artikel-Nr. Item no.	Beschreibung Description	
6239930#	Abdeckung opalweiß, PMMA, für eine homogene und blendfreie Lichtverteilung diffuser opal white, PMMA, for a homogenous and glare-free light distribution	
6239937#	Abdeckung satiniert, PMMA, für eine diffuse Lichtverteilung bei gleichzeitigem Verbergen der Technik diffuser satined, PMMA, for a diffused light distribution and concealment of the technology	
6239940#	Abdeckung klar, PMMA, für eine maximale Lichtausbeute bei gleichzeitigem Schutz der Technik diffuser clear, PMMA, for maximum light yield and protection of the LED strip	
6239931#	Abdeckung opalweiß, PMMA, begebar bis 500 kg, bruchfest/schlagzäh diffuser opal white, PMMA, walkable up to 500 kg, break-proof/impact resistant	
6237915#	Abdeckung satiniert, PMMA, 15°-Linse für eine gerichtete Lichtbündelung diffuser satined, PMMA, 15° lens for a directed light focus	
6237930#	Abdeckung satiniert, PMMA, 30°-Linse für eine gerichtete Lichtbündelung diffuser satined, PMMA, 30° lens for a directed light focus	
6237960#	Abdeckung satiniert, PMMA, 60°-Linse für eine gerichtete Lichtbündelung diffuser satined, PMMA, 60° lens for a directed light focus	

ABMESSUNGEN: 18,4 x 17,8 mm | DIMENSIONS: 18.4 x 17.8 mm

Artikel-Nr. Item no.	Beschreibung Description	
6239936#	Abdeckung hoch, opalweiß, PMMA, 180°, für eine rundum homogene Lichtverteilung diffuser high, opal white, PMMA, 180°, for an all-round homogenous light distribution	

ABMESSUNGEN: 18,4 x 13,4 mm | DIMENSIONS: 18.4 x 13.4 mm

Artikel-Nr. Item no.	Beschreibung Description	
6239939#	Abdeckung halbrund, opalweiß, PMMA, für eine rundum homogene Lichtverteilung semi-circular diffuser, opal white, PMMA, for all-round homogeneous light distribution	









Bitte ersetzen Sie in der Artikel-Nr. # durch die gewünschte Länge | please replace the # in the item number with the required length:

#=1: 1.000 mm #=2: 2.010 mm #=3: 3.020 mm #=5: 5.030 mm

Sowohl Aluminiumprofile als auch Kunststoffabdeckungen haben standardmäßig eine positive Längentoleranz und können somit wenige Millimeter voneinander abweichen. Diese Toleranz kann durch Artikel-Nr. 62397000 (Sägen auf Passmaß) angeglichen werden. | As a rule, both aluminium profiles and plastic diffuser have a positive length tolerance and can therefore deviate from each other by a few millimetres. This tolerance can be compensated for with article no. 62397000 (cutting to size).

Längenausdehnung bei Temperaturänderung beachten (siehe Seite 431). | Please consider linear extension with temperature variations (see page 431).

ENDKAPPEN | END CAPS

Artikel-Nr. Item no.	Beschreibung Description	
62399604	Endkappen-Set flach, Kunststoff, grau, Stärke: 3 mm, 2 Stück inkl. 4 Schrauben end cap set flat, plastic, grey, 2 pieces, thickness: 3 mm, incl. 4 screws	
62399369	Endkappen-Set opal, PC, 180°, Stärke (ohne Haltestifte): 2 mm, passend für Kunststoffabdeckung hoch, 6239936#, Stärke (ohne Haltestifte): 2 mm, 2 Stück. Achtung: Die flache Endkappe wird zusätzlich benötigt! end cap set opal, PC, 180°, thickness (without holding pins): 2 mm, suitable for high plastic diffuser, 6239936#, thickness (without holding pins): 2 mm, 2 pieces. Attention: the flat end cap is additionally required!	
62398614	Endkappen-Set flach, Aluminium, eloxiert, Stärke: 3 mm, 2 Stück inkl. 4 Schrauben endcap set flat, aluminium, anodised, thickness: 3 mm, 2 pieces incl. 4 screws	
62398614_9010	Endkappen-Set flach, Aluminium, pulverbeschichtet, RAL 9010, Stärke: 3 mm, 2 Stück inkl. 4 Schrauben End cap set flat, aluminium, powder coated, RAL 9010, thickness: 3 mm, 2 pieces incl. 4 screws	
62398614_9005	Endkappen-Set flach, Aluminium, pulverbeschichtet, RAL 9005, Stärke: 3 mm, 2 Stück inkl. 4 Schrauben End cap set flat, aluminium, powder coated, RAL 9005, thickness: 3 mm, 2 pieces incl. 4 screws	
62398605	Endkappe flach mit M8x1-Gewinde für Kabel (Ø 3.5 - 5.5 mm), Aluminium, eloxiert, Stärke: 3 mm (z.B. für Kabelverschraubung 62399081), 1 Stück inkl. 2 Schrauben end cap flat with M8x1 thread for cable (Ø 3.5 - 5.5 mm), aluminium, anodised, thickness: 3 mm (e.g. for cable connection 62399081), 1 piece incl. 2 screws	
62399609	Endkappe flach mit Anbauhalterung 90°, Aluminium, eloxiert, Stärke (inkl. Lasche): 9,8 mm, 1 Stück inkl. 2 Schrauben flat end cap with 90° mounting bracket, aluminium, anodised, thickness (incl. bracket): 9.8 mm, 1 piece incl. 2 screws	
62399396	Endkappen-Set flach, halbrund, Aluminium eloxiert, passend für Kunststoffabdeckung halbrund (6239939#) Stärke: 2 mm, 2 Stück inkl. 4 Schrauben end cap set flat, semi-circular, aluminium, anodized, suitable for plastic diffuser semi-circular (6239939#), thickness: 2 mm, 2 pieces incl. 4 screws	

ZUBEHÖR | ACCESSORIES

Artikel-Nr. Item no.	Beschreibung Description	
50990090	Halteklammern-Set, V2A-Edelstahl, 2 Stück inkl. Schrauben mounting clip set, 304 stainless steel, 2 pieces incl. screws	
50990190	Halteklammern-Set, V2A-Edelstahl, inkl. 2 Montageclips und 2 Schrauben, hohe Haltekraft mounting clip set, 304 stainless steel, incl. 2 mounting clips + 2 screws, high retention force	
50990091	Halteklammern-Set 45°, V2A-Edelstahl, 2 Stück, inkl. Schrauben mounting clip set 45°, 304 stainless steel, 2 pieces, incl. screws	
50990191	Halteklammern-Set schwenkbar, V2A-Edelstahl, 2 Stück inkl. Schrauben mounting clip set pivotable, 304 stainless steel, 2 pieces incl. screws	
50990291	Verbinder aus V2A-Edelstahl, 1 Stück connector, 304 stainless steel, 1 piece	

Sowohl Aluminiumprofile als auch Kunststoffabdeckungen haben standardmäßig eine positive Längentoleranz und können somit wenige Millimeter voneinander abweichen. Diese Toleranz kann durch Artikel-Nr. 62397000 (Sägen auf Passmaß) angeglichen werden. | As a rule, both aluminium profiles and plastic diffuser have a positive length tolerance and can therefore deviate from each other by a few millimetres. This tolerance can be compensated for with article no. 62397000 (cutting to size).

Längenausdehnung bei Temperaturänderung beachten (siehe Seite 431). | Please consider linear extension with temperature variations (see page 431).

* Versandkosten für Aluminiumprofile und Kunststoffabdeckungen ab einer Länge von 2.010 mm bitte gesondert anfragen. |

* Please inquire separately for shipping costs for aluminum profiles and plastic diffusers with a length of more than 2,010 mm.

BARdolino

HOCH | HIGH

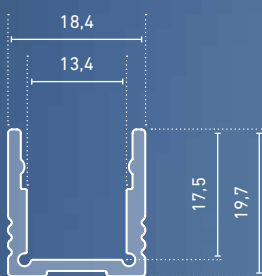

- » hochwertiges Profil aus Aluminium, eloxiert, natur, oder reinweiß (RAL 9010) bzw. tiefschwarz (RAL 9005) pulverbeschichtet
- » flexibel als Aufputz-, Boden- oder Leuchtenprofil einsetzbar
- » in Verbindung mit den opalweißen Abdeckungen und dem jeweils dafür passenden LEDlight flex (bis Pitch 15*) ist eine homogene Lichtlinie möglich (Details siehe Hinweis auf Seite 431)
- » weitere RAL-Pulverbeschichtungen auf Anfrage

- » high quality aluminium profile, anodised, natural tone, or powder coated in pure white (RAL 9010) or jet black (RAL 9005)
- » flexibly useable as surface-mounted, ground or luminaire profile
- » in combination with an opal white diffuser and compatible LEDlight flex (up to pitch 15*), a homogenous light distribution can be achieved (details see note on page 431)
- » further RAL powder coatings on request



KONFIGURATOR | CONFIGURATOR

Wir bauen maßgefertigte Linearleuchten mit diesem Profil.
We build customized linear luminaires with this profile.

BARdolino hoch | high

ABMESSUNGEN: 18,4 x 19,7 mm | DIMENSIONS: 18.4 x 19.7 mm

Artikel-Nr. Item no.	Länge Length	Beschreibung Description
62399101	1.000 mm	Aluminium, eloxiert, natur aluminum, anodized, natural tone
62399102	2.010 mm	Aluminium, eloxiert, natur aluminum, anodized, natural tone
62399103	3.020 mm*	Aluminium, eloxiert, natur aluminum, anodized, natural tone
62399105	5.030 mm*	Aluminium, eloxiert, natur aluminum, anodized, natural tone
NEW 62399101_9010	1.000 mm	Aluminium, pulverbeschichtet, RAL 9010 aluminium, powder coated, RAL 9010
62399102_9010	2.010 mm	Aluminium, pulverbeschichtet, RAL 9010 aluminium, powder coated, RAL 9010
62399103_9010	3.020 mm*	Aluminium, pulverbeschichtet, RAL 9010 aluminium, powder coated, RAL 9010
62399105_9010	5.030 mm*	Aluminium, pulverbeschichtet, RAL 9010 aluminium, powder coated, RAL 9010
NEW 62399101_9005	1.000 mm	Aluminium, pulverbeschichtet, RAL 9005 aluminium, powder coated, RAL 9005
62399102_9005	2.010 mm	Aluminium, pulverbeschichtet, RAL 9005 aluminium, powder coated, RAL 9005
62399103_9005	3.020 mm*	Aluminium, pulverbeschichtet, RAL 9005 aluminium, powder coated, RAL 9005
62399105_9005	5.030 mm*	Aluminium, pulverbeschichtet, RAL 9005 aluminium, powder coated, RAL 9005



Bestellen Sie Ihr Aluminiumprofil/Kunststoffabdeckung auf Wunschlänge | Order your aluminum profile/plastic diffuser in desired length
62397000 Zuschnitt Aluminiumprofil oder Kunststoffabdeckung, je Schnitt | cut to size aluminum profile or plastic diffuser, per cut

ANWENDUNGSSKIZZEN | APPLICATION SKETCHES

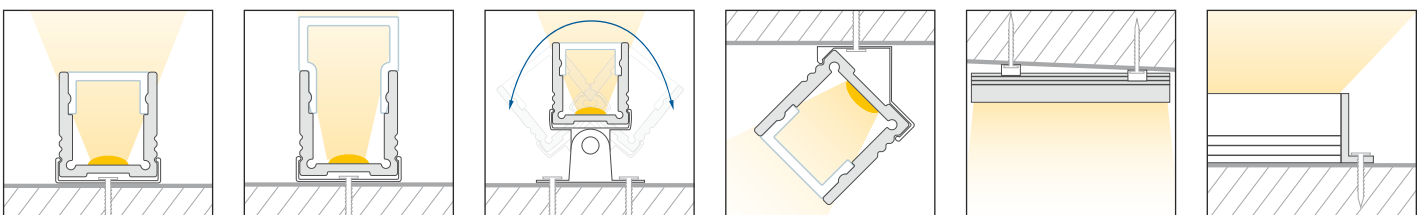

Sowohl Aluminiumprofile als auch Kunststoffabdeckungen haben standardmäßig eine positive Längentoleranz und können somit wenige Millimeter voneinander abweichen. Diese Toleranz kann durch Artikel-Nr. 62397000 (Sägen auf Passmaß) angeglichen werden. | As a rule, both aluminium profiles and plastic diffuser have a positive length tolerance and can therefore deviate from each other by a few millimetres. This tolerance can be compensated for with article no. 62397000 (cutting to size).

Längenausdehnung bei Temperaturänderung beachten (siehe Seite 431). | Please consider linear extension with temperature variations (see page 431).

* Versandkosten für Aluminiumprofile und Kunststoffabdeckungen ab einer Länge von 2.010 mm bitte gesondert anfragen. |

* Please inquire separately for shipping costs for aluminum profiles and plastic diffusers with a length of more than 2,010 mm.

BARdolino hoch | high

ABMESSUNGEN: 18,4 x 19,7 mm | DIMENSIONS: 18.4 x 19.7 mm

ABDECKUNGEN | DIFFUSERS

ABMESSUNGEN: 14,8 x 8 mm | DIMENSIONS: 14.8 x 8 mm

Artikel-Nr. Item no.	Beschreibung Description	
6239930#	Abdeckung opalweiß, PMMA, für eine homogene und blendfreie Lichtverteilung diffuser opal white, PMMA, for a homogenous and glare-free light distribution	
6239937#	Abdeckung satiniert, PMMA, für eine diffuse Lichtverteilung bei gleichzeitigem Verbergen der Technik diffuser satined, PMMA, for a diffused light distribution and concealment of the technology	
6239940#	Abdeckung klar, PMMA, für eine maximale Lichtausbeute bei gleichzeitigem Schutz der Technik diffuser clear, PMMA, for maximum light yield and protection of the LED strip	
6239931#	Abdeckung opalweiß, PMMA, begehbar bis 500 kg, bruchfest/schlagzäh diffuser opal white, PMMA, walkable up to 500 kg, break-proof/impact resistant	

ABMESSUNGEN: 18,4 x 17,8 mm | DIMENSIONS: 18.4 x 17.8 mm

Artikel-Nr. Item no.	Beschreibung Description	
6239936#	Abdeckung hoch, opalweiß, PMMA, 180°, für eine rundum homogene Lichtverteilung diffuser high, opal white, PMMA, 180°, for an all-round homogenous light distribution	

ABMESSUNGEN: 14,8 x 15,1 mm | DIMENSIONS: 14.8 x 15.1 mm

Artikel-Nr. Item no.	Beschreibung Description	
6239935#	Abdeckung Reflektor, opalweiß, PMMA, bis zu 20 % effektivere Lichtausbeute diffuser reflector, opal white, PMMA, for up to 20 % more effective lumen yield	









ABMESSUNGEN: 18,4 x 13,4 mm | DIMENSIONS: 18.4 x 13.4 mm

Artikel-Nr. Item no.	Beschreibung Description	
6239939#	Abdeckung halbrund, opalweiß, PMMA, für eine rundum homogene Lichtverteilung semi-circular diffuser, opal white, PMMA, for all-round homogeneous light distribution	

Bitte ersetzen Sie in der Artikel-Nr. # durch die gewünschte Länge | please replace the # in the item number with the required length:

#=1: 1.000 mm #=2: 2.010 mm #=3: 3.020 mm #=5: 5.030 mm

ENDKAPPEN | END CAPS

Artikel-Nr. Item no.	Beschreibung Description	
62399603	Endkappen-Set, Kunststoff, grau, Stärke: 3 mm, 2 Stück inkl. 4 Schrauben end cap set, plastic, grey, thickness: 3 mm, 2 pieces incl. 4 screws	
62398613	Endkappen-Set hoch, Aluminium, eloxiert, Stärke: 3 mm, 2 Stück inkl. 4 Schrauben end cap set high, aluminium, anodised, thickness: 3 mm, 2 pieces incl. 4 screws	
62398613_9010	Endkappen-Set hoch, Aluminium, pulverbeschichtet, RAL 9010, Stärke: 3 mm, 2 Stück inkl. 4 Schrauben End cap set high, aluminium, powder coated, RAL 9010, thickness: 3 mm, 2 pieces incl. 4 screws	
62398613_9005	Endkappen-Set hoch, Aluminium, pulverbeschichtet, RAL 9005, Stärke: 3 mm, 2 Stück inkl. 4 Schrauben End cap set high, aluminium, powder coated, RAL 9005, thickness: 3 mm, 2 pieces incl. 4 screws	
62399369	Endkappen-Set opal, PC, 180°, 2 Stück, Stärke (ohne Haltestifte): 2 mm, passend für Kunststoffabdeckung hoch, 6239936#, Stärke (ohne Haltestifte): 2 mm, 2 Stück. Achtung: Die hohe Endkappe wird zusätzlich benötigt! end cap set opal, PC, 180°, thickness (without holding pins): 2 mm, suitable for high plastic diffuser, 6239936#, thickness (without holding pins): 2 mm, 2 pieces. Attention: the high end cap is additionally required!	
62398606	Endkappe hoch, Aluminium, eloxiert, mit M8x1-Gewinde für Kabel (Ø 3.5 - 5.5 mm), Stärke: 3 mm (z.B. für Kabelverschraubung 62399081), 1 Stück inkl. 2 Schrauben end cap high with M8x1 thread for cable (Ø 3.5 - 5.5 mm), aluminium, anodised, thickness: 3 mm (e.g. for cable connection 62399081), 1 piece incl. 2 screws	
62399608	Endkappe hoch, Aluminium, eloxiert, mit 90°-Anbauhalterung, Stärke (inkl. Lasche): 9,8 mm, 1 Stück inkl. 2 Schrauben end cap high, aluminium, anodised, with 90° mounting bracket, thickness (incl. bracket): 9.8 mm, 1 piece incl. 2 screws	
62399397	Endkappen-Set hoch, halbrund, Aluminium, eloxiert, passend für Kunststoffabdeckung halbrund (6239939#) Stärke: 2 mm, 2 Stück inkl. 4 Schrauben end cap set high, semi-circular, aluminium, anodized, suitable for plastic diffuser semi-circular (6239939#), thickness: 2 mm, 2 pieces incl. 4 screws	

ZUBEHÖR | ACCESSORIES

Artikel-Nr. Item no.	Beschreibung Description	
50990090	Halteklammern-Set, V2A-Edelstahl, 2 Stück, inkl. Schrauben mounting clip set, 304 stainless steel, 2 pieces, incl. screws	
50990190	Halteklammern-Set, V2A-Edelstahl, inkl. 2 Montageclips und 2 Schrauben; hohe Haltekraft mounting clip set, 304 stainless steel, incl. 2 mounting clips + 2 screws, high retention force	
50990091	Halteklammern-Set 45°, V2A-Edelstahl, 2 Stück, inkl. Schrauben mounting clip set 45°, 304 stainless steel, 2 pieces, incl. screws	
50990191	Halteklammern-Set schwenkbar, V2A-Edelstahl, 2 Stück inkl. Schrauben mounting clip set pivotable, 304 stainless steel, 2 pieces incl. screws	
50990291	Verbinder aus V2A-Edelstahl, 1 Stück connector, 304 stainless steel, 1 piece	

Sowohl Aluminiumprofile als auch Kunststoffabdeckungen haben standardmäßig eine positive Längentoleranz und können somit wenige Millimeter voneinander abweichen. Diese Toleranz kann durch Artikel-Nr. 62397000 (Sägen auf Passmaß) angeglichen werden. | As a rule, both aluminium profiles and plastic diffuser have a positive length tolerance and can therefore deviate from each other by a few millimetres. This tolerance can be compensated for with article no. 62397000 (cutting to size).

Längenausdehnung bei Temperaturänderung beachten (siehe Seite 431). | Please consider linear extension with temperature variations (see page 431).

* Versandkosten für Aluminiumprofile und Kunststoffabdeckungen ab einer Länge von 2.010 mm bitte gesondert anfragen. |

* Please inquire separately for shipping costs for aluminum profiles and plastic diffusers with a length of more than 2,010 mm.

BARdolino

EDELSTAHL 1.4404 |
STAINLESS STEEL 316L

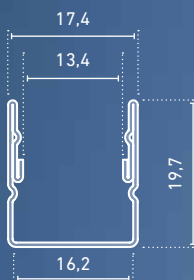

- » hochwertiges Aufputzprofil aus V4A-Edelstahl (EN-Werkstoffnummer 1.4404)
- » korrosionsbeständig gegen natürliche Umwelteinflüsse sowie gegen mäßige Chlor- (max. 2 mg/l) und Salzkonzentrationen
- » besonders geeignet für den Einsatz im maritimen Bereich, im Wellness-Bereich, in Schwimmbädern und in der Industrie (z.B. Lebensmittel- oder Pharmaindustrie)
- » in Verbindung mit den opalweißen Abdeckungen und dem jeweils dafür passenden LEDlight flex (bis Pitch 15) ist eine homogene Lichtlinie möglich (Details siehe Hinweis auf Seite 431)

- » high quality surface-mounted stainless steel profile (316L / EN material no. 1.4404)
- » corrosion-resistant to natural environmental influences as well as moderate concentrations of chlorine (max. 2 mg/l) and salt
- » especially suitable for use in the maritime, wellness, swimming pool and industrial sectors (e.g. food and pharmaceutical industry)
- » in combination with an opal white diffuser and compatible LEDlight flex (up to pitch 15), a homogenous light distribution can be achieved (details see note on page 431)



KONFIGURATOR | CONFIGURATOR

Wir bauen maßgefertigte Linearleuchten mit diesem Profil.
We build customized linear luminaires with this profile.

BARdolino Edelstahl 1.4404 | stainless steel 316L

ABMESSUNGEN: 17,4 x 19,7 mm | DIMENSIONS: 17.4 x 19.7 mm

Artikel-Nr. Item no.	Länge Length	
62398520	1.990 mm ¹⁾	1) optimiert für alle LEDlight flex mit 60 mm und 90 mm-Teilungsmaß optimised for all LEDlight flex with 60 mm and 90 mm cut length 2) für bauseitige Konfektionierungen for assembling on site
62398530	3.000 mm ²⁾	



Bestellen Sie Ihr Edelstahlprofil/Kunststoffabdeckung auf Wunschlänge | Order your stainless steel profile/plastic diffuser in desired length
62397002 Zuschnitt Edelstahlprofil oder Kunststoffabdeckung, je Schnitt | cut to size aluminum profile or plastic diffuser, per cut

ABDECKUNGEN | DIFFUSERS

ABMESSUNGEN: 14,8 x 8 mm | DIMENSIONS: 14.8 x 8 mm

Artikel-Nr. Item no.	Beschreibung Description	
6239930#	Abdeckung opalweiß, PMMA, für eine homogene und blendfreie Lichtverteilung diffuser opal white, PMMA, for a homogenous and glare-free light distribution	
6239937#	Abdeckung satiniert, PMMA, für eine diffuse Lichtverteilung bei gleichzeitigem Verbergen der Technik diffuser satined, PMMA, for a diffused light distribution and concealment of the technology	
6239940#	Abdeckung klar, PMMA, für eine maximale Lichtausbeute bei gleichzeitigem Schutz der Technik diffuser clear, PMMA, for maximum light yield and protection of the LED strip	
6239931#	Abdeckung opalweiß, PMMA, begehbar bis 500 kg, bruchfest/schlagzäh diffuser opal white, PMMA, walkable up to 500 kg, break-proof/impact resistant	

ABMESSUNGEN: 14,8 x 15,1 mm | DIMENSIONS: 14.8 x 15.1 mm

Artikel-Nr. Item no.	Beschreibung Description	
6239935#	Abdeckung Reflektor opalweiß, PMMA, bis zu 20 % effektivere Lichtausbeute diffuser reflector, opal white, PMMA, for up to 20 % more effective lumen yield	

Bitte ersetzen Sie in der Artikel-Nr. # durch die gewünschte Länge |
please replace the # in the item number with the required length
Länge | length: #=1: 1.000 mm #=2: 2.010 mm #=3: 3.020 mm #=5: 5.030 mm

ENDKAPPEN | END CAPS

Artikel-Nr. Item no.	Beschreibung Description	
62399146	Endkappe, V4A-Edelstahl, Stärke (ohne Haltestifte): 1 mm, 1 Stück end cap, 316L stainless steel, thickness (excl. holding pins): 1 mm, 1 piece	
62399147	Endkappe mit 8 mm-Bohrung, V4A-Edelstahl, Stärke (ohne Haltestifte): 1 mm, 1 Stück end cap with 8 mm drill hole, 316L stainless steel, thickness (excl. holding pins): 1 mm, 1 piece	

ZUBEHÖR | ACCESSORIES

Artikel-Nr. Item no.	Beschreibung Description	
62399148	Halteklammern-Set, V4A-Edelstahl, 2 Montageclips inkl. 2 Schrauben mounting clip set, 316L stainless steel, 2 holding clips incl. 2 screws	
62399149	M8-Kabelverschraubung, V4A-Edelstahl, für Kabel-Ø 3,5 - 5,0 mm, passend für BARdolino-Edelstahlprofil M8 cable screw connection, 316L stainless steel, for cables Ø 3.5 - 5.0 mm, suitable for BARdolino stainless steel profile	
63500041	Struktur-Sofortklebstoff für Edelstahl, 2K-Epoxy, 50 ml, Mischung über Mischdüsen, inkl. 5 Mischdüsen structure instant adhesive for stainless steel, 2K epoxy, 50 ml, mixture with mixing nozzles, incl. 5 mixing nozzles	
63500042	Ersatzdüse für Kartusche (63500041) replacement for cartridge (63500041)	
63500043	Klebestopfle, zur dosierten Abgabe des Struktur-Sofortklebstoffs (63500041) adhesive pistol for measured doses of structure instant adhesive (63500041)	

ANWENDUNGSSKIZZEN | APPLICATION SKETCHES

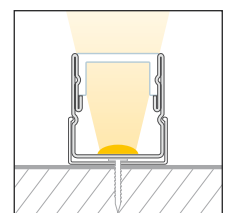

Sowohl Aluminiumprofile als auch Kunststoffabdeckungen haben standardmäßig eine positive Längentoleranz und können somit wenige Millimeter voneinander abweichen. Diese Toleranz kann durch Artikel-Nr. 62397002 (Sägen auf Passmaß) angeglichen werden. | As a rule, both aluminium profiles and plastic diffuser have a positive length tolerance and can therefore deviate from each other by a few millimetres. This tolerance can be compensated for with article no. 62397002 (cutting to size).

Längenausdehnung bei Temperaturänderung beachten (siehe Seite 431). | Please consider linear extension with temperature variations (see page 431).

* Versandkosten für Aluminiumprofile und Kunststoffabdeckungen ab einer Länge von 2.010 mm bitte gesondert anfragen. |

* Please inquire separately for shipping costs for aluminum profiles and plastic diffusers with a length of more than 2,010 mm.

BARdolino T

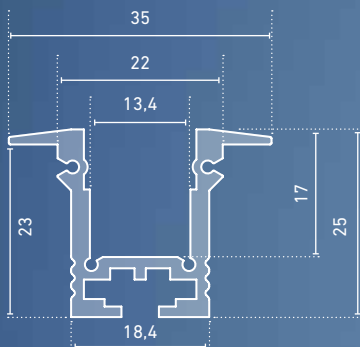

- » hochwertiges Einbauprofil aus Aluminium, eloxiert, natur, oder reinweiß (RAL 9010) bzw. tiefschwarz (RAL 9005) pulverbeschichtet
- » für Gipskartondecken und -wände sowie für verschiedene Bodenbeläge
- » mit passenden Flügelendkappen für ein optisch ansprechendes Gesamterscheinungsbild
- » in Verbindung mit den opalweißen Abdeckungen und dem jeweils dafür passenden LEDlight flex (bis Pitch 15*) ist eine homogene Lichtlinie möglich (Details siehe Hinweis auf Seite 431)
- » weitere RAL-Pulverbeschichtungen auf Anfrage

- » high quality aluminium recessed profile, anodised, natural tone, or powder coated in pure white (RAL 9010) or jet black (RAL 9005)
- » for plasterboard ceilings and walls or for various floor materials
- » visually appealing overall appearance with compatible wing end caps
- » in combination with an opal white diffuser and compatible LEDlight flex (up to pitch 15*), a homogenous light distribution can be achieved (details see note on page 431)
- » further RAL powder coatings on request

* bis Pitch 25 bei Einsatz einer hohen Abdeckung | * up to pitch 25 when using high diffuser



KONFIGURATOR | CONFIGURATOR

Wir bauen maßgefertigte Linearleuchten mit diesem Profil.
We build customized linear luminaires with this profile.

BARdolino T

ABMESSUNGEN: 35 x 25 mm, AUSSCHNITT: 24 mm | DIMENSIONS: 35 x 25 mm, CUT-OUT: 24 mm

Artikel-Nr. Item no.	Länge Length	Beschreibung Description
62399501	1.000 mm	Aluminium, eloxiert, natur aluminum, anodized, natural tone
62399502	2.010 mm	Aluminium, eloxiert, natur aluminum, anodized, natural tone
62399503	3.020 mm*	Aluminium, eloxiert, natur aluminum, anodized, natural tone
62399505	5.030 mm*	Aluminium, eloxiert, natur aluminum, anodized, natural tone
NEW 62399501_9010	1.000 mm	Aluminium, pulverbeschichtet, RAL 9010 aluminium, powder coated, RAL 9010
62399502_9010	2.010 mm	Aluminium, pulverbeschichtet, RAL 9010 aluminium, powder coated, RAL 9010
62399503_9010	3.020 mm*	Aluminium, pulverbeschichtet, RAL 9010 aluminium, powder coated, RAL 9010
62399505_9010	5.030 mm*	Aluminium, pulverbeschichtet, RAL 9010 aluminium, powder coated, RAL 9010
NEW 62399501_9005	1.000 mm	Aluminium, pulverbeschichtet, RAL 9005 aluminium, powder coated, RAL 9005
62399502_9005	2.010 mm	Aluminium, pulverbeschichtet, RAL 9005 aluminium, powder coated, RAL 9005
62399503_9005	3.020 mm*	Aluminium, pulverbeschichtet, RAL 9005 aluminium, powder coated, RAL 9005
662399505_9005	5.030 mm*	Aluminium, pulverbeschichtet, RAL 9005 aluminium, powder coated, RAL 9005



Bestellen Sie Ihr Aluminiumprofil/Kunststoffabdeckung auf Wunschlänge | Order your aluminum profile/plastic diffuser in desired length
62397000 Zuschnitt Aluminiumprofil oder Kunststoffabdeckung, je Schnitt | cut to size aluminum profile or plastic diffuser, per cut

ANWENDUNGSSKIZZEN | ANWENDUNGSSKIZZEN

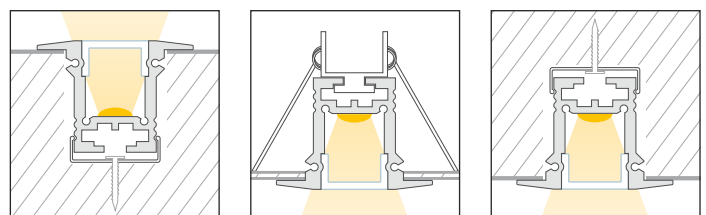

Sowohl Aluminiumprofile als auch Kunststoffabdeckungen haben standardmäßig eine positive Längentoleranz und können somit wenige Millimeter voneinander abweichen. Diese Toleranz kann durch Artikel-Nr. 62397000 (Sägen auf Passmaß) angeglichen werden. | As a rule, both aluminium profiles and plastic diffuser have a positive length tolerance and can therefore deviate from each other by a few millimetres. This tolerance can be compensated for with article no. 62397000 (cutting to size).
Längenausdehnung bei Temperaturänderung beachten (siehe Seite 431). | Please consider linear extension with temperature variations (see page 431).

* Versandkosten für Aluminiumprofile und Kunststoffabdeckungen ab einer Länge von 2.010 mm bitte gesondert anfragen. |
* Please inquire separately for shipping costs for aluminum profiles and plastic diffusers with a length of more than 2,010 mm.

BARdolino T

ABMESSUNGEN: 35 x 25 mm, AUSSCHNITT: 24 mm | DIMENSIONS: 35 x 25 mm, CUT-OUT: 24 mm

ABDECKUNGEN | DIFFUSERS

ABMESSUNGEN: 14,8 x 8 mm | DIMENSIONS: 14.8 x 8 mm

Artikel-Nr. Item no.	Beschreibung Description	
6239930#	Abdeckung opalweiß, PMMA, für eine homogene und blendfreie Lichtverteilung diffuser opal white, PMMA, for a homogenous and glare-free light distribution	
6239937#	Abdeckung satiniert, PMMA, für eine diffuse Lichtverteilung bei gleichzeitigem Verbergen der Technik diffuser satined, PMMA, for a diffused light distribution and concealment of the technology	
6239940#	Abdeckung klar, PMMA, für eine maximale Lichtausbeute bei gleichzeitigem Schutz der Technik diffuser clear, PMMA, for maximum light yield and protection of the LED strip	
6239931#	Abdeckung opalweiß, PMMA, begehbar bis 500 kg, bruchfest/schlagzäh diffuser opal white, PMMA, walkable up to 500 kg, break-proof/impact resistant	

ABMESSUNGEN: 18,4 x 17,8 mm | DIMENSIONS: 18.4 x 17.8 mm

Artikel-Nr. Item no.	Beschreibung Description	
6239936#	Abdeckung hoch, opalweiß, PMMA, 180°, für eine rundum homogene Lichtverteilung diffuser high, opal white, PMMA, 180°, for an all-round homogenous light distribution	







ABMESSUNGEN: 14,8 x 15,1 mm | DIMENSIONS: 14.8 x 15.1 mm

Artikel-Nr. Item no.	Beschreibung Description	
6239935#	Abdeckung Reflektor opalweiß, PMMA, bis zu 20% effektivere Lichtausbeute diffuser reflector, opal white, PMMA, for up to 20 % more effective lumen yield	





Bitte ersetzen Sie in der Artikel-Nr. # durch die gewünschte Länge | please replace the # in the item number with the required length:

#=1: 1.000 mm #=2: 2.010 mm #=3: 3.020 mm #=5: 5.030 mm

ENDKAPPEN | END CAPS

Artikel-Nr. Item no.	Beschreibung Description	
62399369	Endkappen-Set opal, PC, 180°, passend für Kunststoffabdeckung hoch, 6239936#, Stärke (ohne Haltestifte): 2 mm, 2 Stück. Achtung: Die Endkappe hoch od. kurz wird zusätzlich benötigt! end cap set opal, PC, 180 °, thickness (without holding pins): 2 mm, suitable for high plastic diffuser, 6239936#, thickness (without holding pins): 2 mm, 2 pieces. Attention: the high or flat end cap is additionally required!	
62399605	Endkappe T-Profil, hohe Version, Aluminium, eloxiert, Stärke (inkl. Flügel): 10 mm, 1 Stück inkl. 4 Schrauben end cap T-profile, high version, aluminium, anodised, thickness (incl. wings): 10 mm, 1 piece incl. 4 screws	
62399607	Endkappe T-Profil, kurze Version, Aluminium, eloxiert, Stärke (inkl. Flügel): 10 mm, bei nachträglicher Montage der Haltefedern, 1 Stück inkl. 4 Schrauben end cap T-profile, short version, aluminium, anodised, thickness (incl. wings): 10 mm, for subsequent mounting of holding springs, 1 piece incl. 4 screws	
62399607_9010	Endkappe T-Profil, kurze Version, Aluminium, pulverbeschichtet, RAL 9010, Stärke (inkl. Flügel): 10 mm, 1 Stück inkl. 4 Schrauben end cap T-profile, short version, aluminum, powder coated, RAL 9010, thickness (incl. wings): 10 mm, 1 piece incl. 4 screws	
62399607_9005	Endkappe T-Profil, kurze Version, Aluminium, pulverbeschichtet, RAL 9005, Stärke (inkl. Flügel): 10 mm, 1 Stück inkl. 4 Schrauben end cap T-profile, short version, aluminum, powder coated, RAL 9005, thickness (incl. wings): 10 mm, 1 piece incl. 4 screws	
62399606	Endkappe T-Profil, kurze Version, Aluminium, eloxiert, mit 8,5 mm-Bohrung, Stärke (inkl. Flügel): 10 mm, bei nachträglicher Montage der Haltefedern, 1 Stück inkl. 4 Schrauben end cap T-profile, short version, aluminium, anodised, with 8.5 mm hole, thickness (incl. wings): 10 mm, for subsequent mounting of holding springs, 1 piece incl. 4 screws	

ZUBEHÖR | ACCESSORIES

Artikel-Nr. Item no.	Beschreibung Description	
62399705	Montagehalterung, Stahl, mit Spannfeder, 1 Stück retaining spring, steel, with tension springs, 1 piece	
62394143	Montagehilfe für BARdolino T in CATania 30 UP, V2A-Edelstahl, 2 Haltefedern inkl. 2 Montageplatten und 2 Schrauben Assembly aid for BARdolino T in CATania 30 UP, 304 stainless steel 2x retaining springs, incl. 2 mounting plates and 2 screws	
50990090	Halteklammern-Set, V2A-Edelstahl, 2 Stück, inkl. Schrauben mounting clip set, 304 stainless steel, 2 pieces, incl. screws	
50990190	Halteklammern-Set, V2A-Edelstahl, inkl. 2 Montageclips und 2 Schrauben; hohe Haltekraft mounting clip set, 304 stainless steel, incl. 2 holding clips and 2 screws, high holding power	
50990291	Verbinder aus V2A-Edelstahl, 1 Stück connector, 304 stainless steel, 1 piece	

Sowohl Aluminiumprofile als auch Kunststoffabdeckungen haben standardmäßig eine positive Längentoleranz und können somit wenige Millimeter voneinander abweichen. Diese Toleranz kann durch Artikel-Nr. 62397000 (Sägen auf Passmaß) angeglichen werden. | As a rule, both aluminium profiles and plastic diffuser have a positive length tolerance and can therefore deviate from each other by a few millimetres. This tolerance can be compensated for with article no. 62397000 (cutting to size).
Längenausdehnung bei Temperaturänderung beachten (siehe Seite 431). | Please consider linear extension with temperature variations (see page 431).

* Versandkosten für Aluminiumprofile und Kunststoffabdeckungen ab einer Länge von 2.010 mm bitte gesondert anfragen. |
* Please inquire separately for shipping costs for aluminum profiles and plastic diffusers with a length of more than 2,010 mm.

BARdolino DUO

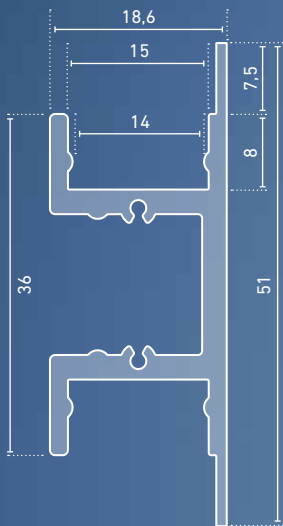

- » hochwertiges Wandprofil aus Aluminium, eloxiert, natur
- » ideal zur indirekten Beleuchtung über Wandreflektion
- » bei waagerechter Montage wahlweise nach oben und/oder unten abstrahlend
- » bei senkrechter Montage wahlweise nach links und/oder rechts abstrahlend
- » mit integrierter Kabelführung
- » zur Aufnahme von LED-Streifen der LEDlight flex-Familie geeignet
- » RAL-Pulverbeschichtung auf Anfrage

- » high quality wall profile made of aluminum, anodised, natural tone
- » ideal for indirect lighting via wall reflection
- » with horizontal mounting optionally upward and/or downward
- » with vertical mounting optionally to the left and/or to the right
- » with integrated cable guide
- » suitable for LED strips of the LEDlight flex series
- » RAL powder coating on request

Artikel-Nr. Item no.	Länge Length	Beschreibung Description
62393141	1.000 mm	Aluminium, eloxiert, natur aluminum, anodized, natural tone
62393142	2.010 mm	Aluminium, eloxiert, natur aluminum, anodized, natural tone
62393143	3.020 mm*	Aluminium, eloxiert, natur aluminum, anodized, natural tone
62393145	5.030 mm*	Aluminium, eloxiert, natur aluminum, anodized, natural tone



Bestellen Sie Ihr Aluminiumprofil/Kunststoffabdeckung auf Wunschlänge | Order your aluminum profile/plastic diffuser in desired length
62397000 Zuschnitt Aluminiumprofil oder Kunststoffabdeckung, je Schnitt | cut to size aluminum profile or plastic diffuser, per cut

ABDECKUNGEN | DIFFUSERS

ABMESSUNGEN: 14,8 x 8 mm | DIMENSIONS: 14.8 x 8 mm

Artikel-Nr. Item no.	Beschreibung Description	
6239930#	Abdeckung opalweiß, PMMA, für eine homogene und blendfreie Lichtverteilung diffuser opal white, PMMA, for a homogenous and glare-free light distribution	
6239937#	Abdeckung satiniert, PMMA, für eine diffuse Lichtverteilung bei gleichzeitigem Verbergen der Technik diffuser satined, PMMA, for a diffused light distribution and concealment of the technology	
6239940#	Abdeckung klar, PMMA, für eine maximale Lichtausbeute bei gleichzeitigem Schutz der Technik diffuser clear, PMMA, for maximum light yield and protection of the LED strip	
6237930#	Abdeckung satiniert, PMMA, 30°-Linse für eine gerichtete Lichtbündelung, für die flache Profelseite geeignet diffuser satined, PMMA, 30° lens for a directed light focus, suitable for the flat profile side	
6237960#	Abdeckung satiniert, PMMA, 60°-Linse für eine gerichtete Lichtbündelung, für die flache Profelseite geeignet diffuser satined, PMMA, 60° lens for a directed light focus, suitable for the flat profile side	

Bitte ersetzen Sie in der Artikel-Nr. # durch die gewünschte Länge | please replace the # in the item number with the required length
Länge | length: #=1: 1.000 mm #=2: 2.010 mm #=3: 3.020 mm #=5: 5.030 mm

BEFESTIGUNGSPROFIL | MOUNTING PROFILE

ABMESSUNGEN: 14,8 x 8 mm | DIMENSIONS: 14.8 x 8 mm

Artikel-Nr. Item no.	Beschreibung Description	
6239932#	Befestigungsprofil, Aluminium, eloxiert, auch verwendbar zur Abdeckung von Einspeisung mounting profile, aluminium, anodised, also functions as diffuser for feed-in	

ENDKAPPEN | END CAPS

Artikel-Nr. Item no.	Beschreibung Description	
62399669	Endkappen-Set, Aluminium, eloxiert, Stärke: 2 mm, 2 Stück inkl. 4 Schrauben end cap set, aluminium, anodised, thickness: 2 mm, 2 pieces incl. 4 screws	

ZUBEHÖR | ACCESSORIES

Artikel-Nr. Item no.	Beschreibung Description	
62399934	Halter-Set 50 mm, Aluminium, eloxiert, 2 Stück, inkl. Schrauben und Dübel bracket set 50 mm, aluminium, anodised, 2 pieces, incl. screws and dowels	
62393147	Profilverbinder, Metall, 1 Stück inkl. 4 Madenschrauben profile connector, metal, 1 piece incl. 4 grub screws	 Abb. ähnlich reference image

LED-PROFILE
LED PROFILES

ANWENDUNGSSKIZZEN | APPLICATION SKETCHES

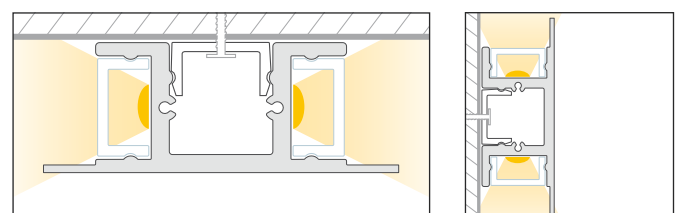

Sowohl Aluminiumprofile als auch Kunststoffabdeckungen haben standardmäßig eine positive Längentoleranz und können somit wenige Millimeter voneinander abweichen. Diese Toleranz kann durch Artikel-Nr. 62397000 (Sägen auf Passmaß) angeglichen werden. | As a rule, both aluminium profiles and plastic diffuser have a positive length tolerance and can therefore deviate from each other by a few millimetres. This tolerance can be compensated for with article no. 62397000 (cutting to size).

Längenausdehnung bei Temperaturänderung beachten (siehe Seite 431). | Please consider linear extension with temperature variations (see page 431).

* Versandkosten für Aluminiumprofile und Kunststoffabdeckungen ab einer Länge von 2.010 mm bitte gesondert anfragen. |

* Please inquire separately for shipping costs for aluminum profiles and plastic diffusers with a length of more than 2,010 mm.

BARdolino H

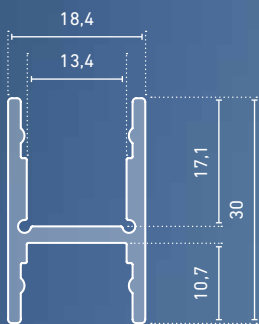

- » hochwertiges H-Profil aus Aluminium, eloxiert, natur, oder reinweiß (RAL 9010) bzw. tiefschwarz (RAL 9005) pulverbeschichtet
- » flexibel als Aufputz- oder Einbauprofil sowie als Pendelleuchte mit beidseitiger LED-Bestückung (Achtung: Wärmemanagement beachten) einsetzbar
- » mit integrierter Kabelführung
- » in Verbindung mit den opalweißen Abdeckungen und dem jeweils dafür passenden LEDlight flex (bis Pitch 15*) ist eine homogene Lichtlinie möglich (Details siehe Hinweis auf Seite 431)
- » weitere RAL-Pulverbeschichtungen auf Anfrage

- » high quality aluminium H-profile, anodised, natural tone, or powder coated in pure white (RAL 9010) or jet black (RAL 9005)
- » flexibly useable as surface-mounted, recessed or pendant luminaire with two-sided fitting of LED strips (note: consider thermal management)
- » with integrated cable duct
- » in combination with an opal white diffuser and compatible LEDlight flex (up to pitch 15*), a homogenous light distribution can be achieved (details see note on page 431)
- » further RAL powder coatings on request



KONFIGURATOR | CONFIGURATOR

Wir bauen maßgefertigte Linearleuchten mit diesem Profil.
We build customized linear luminaires with this profile.

BARdolino H

ABMESSUNGEN: 18,4 x 30 mm | DIMENSIONS: 18.4 x 30 mm

Artikel-Nr. Item no.	Länge Length	Beschreibung Description
62399111	1.000 mm	Aluminium, eloxiert, natur aluminum, anodized, natural tone
62399112	2.010 mm	Aluminium, eloxiert, natur aluminum, anodized, natural tone
62399113	3.020 mm*	Aluminium, eloxiert, natur aluminum, anodized, natural tone
62399115	5.030 mm*	Aluminium, eloxiert, natur aluminum, anodized, natural tone
NEW 62399111_9010	1.000 mm	Aluminium, pulverbeschichtet, RAL 9010 aluminium, powder coated, RAL 9010
62399112_9010	2.010 mm	Aluminium, pulverbeschichtet, RAL 9010 aluminium, powder coated, RAL 9010
62399113_9010	3.020 mm*	Aluminium, pulverbeschichtet, RAL 9010 aluminium, powder coated, RAL 9010
62399115_9010	5.030 mm*	Aluminium, pulverbeschichtet, RAL 9010 aluminium, powder coated, RAL 9010
NEW 62399111_9005	1.000 mm	Aluminium, pulverbeschichtet, RAL 9005 aluminium, powder coated, RAL 9005
62399112_9005	2.010 mm	Aluminium, pulverbeschichtet, RAL 9005 aluminium, powder coated, RAL 9005
62399113_9005	3.020 mm*	Aluminium, pulverbeschichtet, RAL 9005 aluminium, powder coated, RAL 9005
62399115_9005	5.030 mm*	Aluminium, pulverbeschichtet, RAL 9005 aluminium, powder coated, RAL 9005

Bestellen Sie Ihr Aluminiumprofil/Kunststoffabdeckung auf Wunschlänge | Order your aluminum profile/plastic diffuser in desired length
62397000 Zuschnitt Aluminiumprofil oder Kunststoffabdeckung, je Schnitt | cut to size aluminum profile or plastic diffuser, per cut



ANWENDUNGSSKIZZEN | ANWENDUNGSSKIZZEN

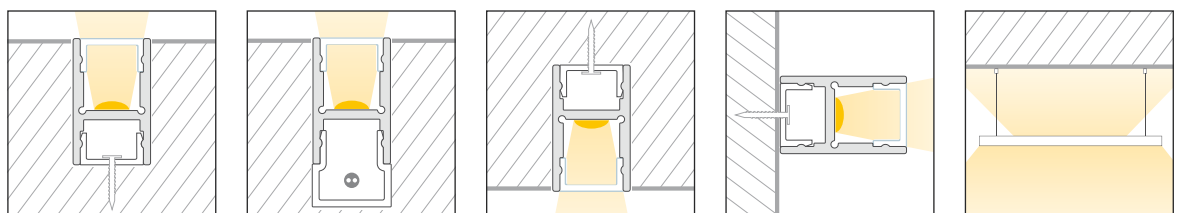

Sowohl Aluminiumprofile als auch Kunststoffabdeckungen haben standardmäßig eine positive Längentoleranz und können somit wenige Millimeter voneinander abweichen. Diese Toleranz kann durch Artikel-Nr. 62397000 (Sägen auf Passmaß) angeglichen werden. | As a rule, both aluminium profiles and plastic diffuser have a positive length tolerance and can therefore deviate from each other by a few millimetres. This tolerance can be compensated for with article no. 62397000 (cutting to size).
Längenausdehnung bei Temperaturänderung beachten (siehe Seite 431). | Please consider linear extension with temperature variations (see page 431).

* Versandkosten für Aluminiumprofile und Kunststoffabdeckungen ab einer Länge von 2.010 mm bitte gesondert anfragen. |
* Please inquire separately for shipping costs for aluminum profiles and plastic diffusers with a length of more than 2,010 mm.

BARdolino H

ABMESSUNGEN: 18,4 x 30 mm | DIMENSIONS: 18.4 x 30 mm

ABDECKUNGEN | DIFFUSERS

ABMESSUNGEN: 14,8 x 8 mm | DIMENSIONS: 14.8 x 8 mm

Artikel-Nr. Item no.	Beschreibung Description	
6239930#	Abdeckung opalweiß, PMMA, für eine homogene und blendfreie Lichtverteilung diffuser opal white, PMMA, for a homogenous and glare-free light distribution	
6239937#	Abdeckung satiniert, PMMA, für eine diffuse Lichtverteilung bei gleichzeitigem Verbergen der Technik diffuser satined, PMMA, for a diffused light distribution and concealment of the technology	
6239940#	Abdeckung klar, PMMA, für eine maximale Lichtausbeute bei gleichzeitigem Schutz der Technik diffuser clear, PMMA, for maximum light yield and protection of the LED strip	
6239931#	Abdeckung opalweiß, PMMA, begehbar bis 500 kg, bruchfest/schlagzäh diffuser opal white, PMMA, walkable up to 500 kg, break-proof/impact resistant	
6237915#	Abdeckung satiniert, PMMA, 15°-Linse für eine gerichtete Lichtbündelung, für die flache Profilseite geeignet diffuser satined, PMMA, 15° lens for a directed light focus, suitable for the flat profile side	
6237930#	Abdeckung satiniert, PMMA, 30°-Linse für eine gerichtete Lichtbündelung, für die flache Profilseite geeignet diffuser satined, PMMA, 30° lens for a directed light focus, suitable for the flat profile side	
6237960#	Abdeckung satiniert, PMMA, 60°-Linse für eine gerichtete Lichtbündelung, für die flache Profilseite geeignet diffuser satined, PMMA, 60° lens for a directed light focus, suitable for the flat profile side	

ABMESSUNGEN: 18,4 x 17,8 mm | DIMENSIONS: 18.4 x 17.8 mm

Artikel-Nr. Item no.	Beschreibung Description	
6239936#	Abdeckung hoch, opalweiß, PMMA, 180°, für eine rundum homogene Lichtverteilung diffuser high, opal white, PMMA, 180°, for an all-round homogenous light distribution	

ABMESSUNGEN: 14,8 x 15,1 mm | DIMENSIONS: 14.8 x 15.1 mm

Artikel-Nr. Item no.	Beschreibung Description	
6239935#	Abdeckung Reflektor opalweiß, PMMA, bis zu 20 % effektivere Lichtausbeute, nur für hohe Profilseite diffuser reflector, opal white, PMMA, for up to 20 % more effective lumen yield, only for the higher profile side	

Bitte ersetzen Sie in der Artikel-Nr. # durch die gewünschte Länge | please replace the # in the item number with the required length:
#=1: 1.000 mm #=2: 2.010 mm #=3: 3.020 mm #=5: 5.030 mm

BEFESTIGUNGSPROFIL | MOUNTING PROFILE

ABMESSUNGEN: 14,8 x 8 mm | DIMENSIONS: 14.8 x 8 mm

Artikel-Nr. Item no.	Beschreibung Description
6239932#	Befestigungsprofil, Aluminium, eloxiert, auch verwendbar z.B. zur Abdeckung der Einspeisung mounting profile, aluminium, anodised, also functions , for example, as diffuser for feed-in

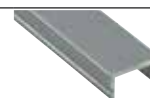

KABELKANAL | CABLE DUCT

ABMESSUNGEN: 18,4 x 17,8 mm | DIMENSIONS: 18.4 x 17.8 mm

Artikel-Nr. Item no.	Beschreibung Description
62399121 (1 m)	Kabelkanal, Aluminium, eloxiert, zur Erweiterung des Platzes für Kabel
62399122 (2 m)	cable duct, aluminium, anodised, for increased space for the cable
62399123 (3 m)	

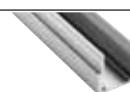

ENDKAPPEN | END CAPS

Artikel-Nr. Item no.	Beschreibung Description
62399110	Endkappen-Set, Aluminium, eloxiert, Stärke: 2 mm, 2 Stück inkl. 4 Schrauben end cap set, aluminium, anodised, thickness: 2 mm, 2 pieces incl. 4 screws



62399110_9010	Endkappen-Set, pulverbeschichtet, RAL 9010, Stärke: 2 mm, 2 Stück inkl. 4 Schrauben end cap set, powder coated, RAL 9010, thickness: 2 mm, 2 pieces incl. 4 screws
---------------	--

NEW



62399110_9005	Endkappen-Set, pulverbeschichtet, RAL 9005, Stärke: 2 mm, 2 Stück inkl. 4 Schrauben end cap set, powder coated, RAL 9005, thickness: 2 mm, 2 pieces incl. 4 screws
---------------	--

NEW



62399127	Endkappen-Set hoch, Aluminium, eloxiert, Stärke: 2 mm (in Verbindung mit BARdolino-Kabelkanal 6239912#), 2 Stück inkl. 4 Schrauben end cap set high, aluminium, anodised, thickness: 2 mm, (in combination with BARdolino cable duct 6239912#), 2 pieces incl. 4 screws
----------	---



62399369	Endkappen-Set opal, PC, passend für Kunststoffabdeckung hoch, 6239936#, Stärke (ohne Haltestifte): 2 mm, 2 Stück. Achtung: Die Endkappe hoch oder kurz wird zusätzlich benötigt! end cap set opal, PC, 180 °, thickness (without holding pins): 2 mm, suitable for high plastic diffuser, 6239936#, thickness (without holding pins): 2 mm, 2 pieces. Attention: the high or flat end cap is additionally required!
----------	---



ZUBEHÖR | ACCESSORIES

Artikel-Nr. Item no.	Beschreibung Description
62399934	Halter-Set 50 mm, Aluminium, eloxiert, 2 Stück, inkl. Schrauben und Dübel bracket set 50 mm, aluminium, anodised, 2 pieces, incl. screws and dowels



65300160	Abhängungen zur Deckenbefestigung, Metall, vernickelt, (2x 150 cm-Drahtseile, Ø 1 mm, mit M3-Gewinde, 2x Deckenhalter), inkl. Muttern. Hinweis: Zur Befestigung wird zusätzlich pro Abhängeset, ein Halterset 62399934 benötigt suspension for ceiling mount, metal, nickel-plated, (2x 150 cm wire cable Ø 1 mm with M3 thread, 2x suspension brackets), incl. screw nuts. Note: an additional holder set 62399934 is required for mounting of each suspension set
----------	---



Sowohl Aluminiumprofile als auch Kunststoffabdeckungen haben standardmäßig eine positive Längentoleranz und können somit wenige Millimeter voneinander abweichen. Diese Toleranz kann durch Artikel-Nr. 62397000 (Sägen auf Passmaß) angeglichen werden. | As a rule, both aluminium profiles and plastic diffuser have a positive length tolerance and can therefore deviate from each other by a few millimetres. This tolerance can be compensated for with article no. 62397000 (cutting to size).

Längenausdehnung bei Temperaturänderung beachten (siehe Seite 431). | Please consider linear extension with temperature variations (see page 431).

* Versandkosten für Aluminiumprofile und Kunststoffabdeckungen ab einer Länge von 2.010 mm bitte gesondert anfragen. |

* Please inquire separately for shipping costs for aluminum profiles and plastic diffusers with a length of more than 2,010 mm.

BARdolino Angolo

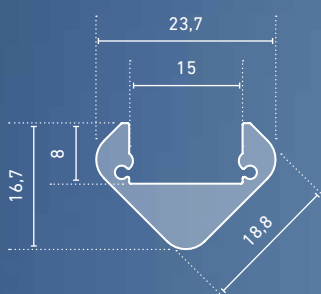

- » hochwertiges Eckprofil aus Aluminium, eloxiert, natur
- » speziell für Eckkonstruktionen entwickelt, z.B. als Unterbauleuchte oder als Treppenbeleuchtung einsetzbar
- » in Verbindung mit den opalweißen Abdeckungen und dem LEDlight flex 08 4 SLIM* ist eine homogene Lichtlinie möglich (Details siehe Hinweis auf Seite 431)
- » RAL-Pulverbeschichtung auf Anfrage

- » high quality aluminium corner profile, anodised, natural tone
- » especially designed for corner constructions, e.g. suitable as under-cabinet luminaire or stair lighting
- » in combination with an opal white diffuser and the LEDlight flex 08 4 SLIM*, a homogenous light distribution can be achieved (details see note on page 431)
- » RAL powder coating on request



Artikel-Nr. Item no.	Länge Length	Beschreibung Description
62399461	1.000 mm	Aluminium, eloxiert, natur aluminum, anodized, natural tone
62399462	2.010 mm	Aluminium, eloxiert, natur aluminum, anodized, natural tone
62399463	3.020 mm*	Aluminium, eloxiert, natur aluminum, anodized, natural tone
62399465	5.030 mm*	Aluminium, eloxiert, natur aluminum, anodized, natural tone

Bestellen Sie Ihr Aluminiumprofil/Kunststoffabdeckung auf Wunschlänge | Order your aluminum profile/plastic diffuser in desired length
62397000 Zuschnitt Aluminiumprofil oder Kunststoffabdeckung, je Schnitt | cut to size aluminum profile or plastic diffuser, per cut

ABDECKUNGEN | DIFFUSERS

ABMESSUNGEN: 14,8 x 8 mm | DIMENSIONS: 14.8 x 8 mm

Artikel-Nr. Item no.	Beschreibung Description	
6239930#	Abdeckung opalweiß, PMMA, für eine homogene und blendfreie Lichtverteilung diffuser opal white, PMMA, for a homogenous and glare-free light distribution	
6239937#	Abdeckung satiniert, PMMA, für eine diffuse Lichtverteilung bei gleichzeitigem Verbergen der Technik diffuser satined, PMMA, for a diffused light distribution and concealment of the technology	
6239940#	Abdeckung klar, PMMA, für eine maximale Lichtausbeute bei gleichzeitigem Schutz der Technik diffuser clear, PMMA, for maximum light yield and protection of the LED strip	
6239931#	Abdeckung opalweiß, PMMA, begehbar bis 500 kg, bruchfest/schlagzäh diffuser opal white, PMMA, walkable up to 500 kg, break-proof/impact resistant	
6237930#	Abdeckung satiniert, PMMA, 30°-Linse für eine gerichtete Lichtbündelung diffuser satined, PMMA, 30° lens for a directed light focus	
6237960#	Abdeckung satiniert, PMMA, 60°-Linse für eine gerichtete Lichtbündelung diffuser satined, PMMA, 60° lens for a directed light focus	

ABMESSUNGEN: 18,4 x 17,8 mm | DIMENSIONS: 18.4 x 17.8 mm

Artikel-Nr. Item no.	Beschreibung Description	
6239936#	Abdeckung hoch, opalweiß, PMMA, 180°, für eine rundum homogene Lichtverteilung diffuser high, opal white, PMMA, 180°, for an all-round homogenous light distribution	

Bitte ersetzen Sie in der Artikel-Nr. # durch die gewünschte Länge |
please replace the # in the item number with the required length
Länge | length: #=1: 1.000 mm #=2: 2.010 mm #=3: 3.020 mm #=5: 5.030 mm

ENDKAPPEN | END CAPS

Artikel-Nr. Item no.	Beschreibung Description	
62399466	Endkappen-Set, Aluminium, eloxiert, Stärke: 2 mm, 2 Stück inkl. 4 Schrauben end cap set, aluminium, anodised, thickness: 2 mm, 2 pieces incl. 4 screws	
62399369	Endkappen-Set opal, PC, 180°, 2 Stück, Stärke (ohne Haltestifte): 2 mm, passend für Kunststoffabdeckung hoch, 6239936#, Stärke (ohne Haltestifte): 2 mm, 2 Stück Achtung: Die Standard-Endkappe wird zusätzlich benötigt! end cap set opal, PC, 180°, thickness (without holding pins): 2 mm, suitable for high plastic diffuser, 6239936#, thickness (without holding pins): 2 mm, 2 pieces. Attention: the standard end cap is additionally required!	

ZUBEHÖR | ACCESSORIES

Artikel-Nr. Item no.	Beschreibung Description	
62399467	Halter-Set, Kunststoff, grau, 2 Stück inkl. 4 Schrauben bracket set, plastic, grey, 2 pieces incl. 4 screws	

ANWENDUNGSSKIZZEN | APPLICATION SKETCHES

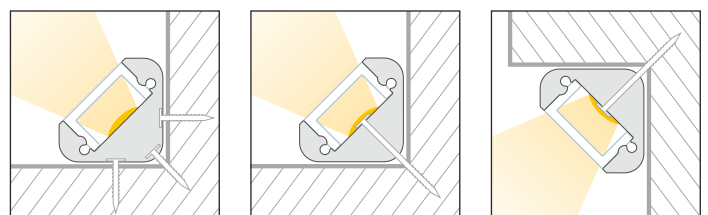

Sowohl Aluminiumprofile als auch Kunststoffabdeckungen haben standardmäßig eine positive Längentoleranz und können somit wenige Millimeter voneinander abweichen. Diese Toleranz kann durch Artikel-Nr. 62397000 (Sägen auf Passmaß) angeglichen werden. | As a rule, both aluminium profiles and plastic diffuser have a positive length tolerance and can therefore deviate from each other by a few millimetres. This tolerance can be compensated for with article no. 62397000 (cutting to size).
Längenausdehnung bei Temperaturänderung beachten (siehe Seite 431). | Please consider linear extension with temperature variations (see page 431).

* Versandkosten für Aluminiumprofile und Kunststoffabdeckungen ab einer Länge von 2.010 mm bitte gesondert anfragen. |
* Please inquire separately for shipping costs for aluminum profiles and plastic diffusers with a length of more than 2.010 mm.

BARdolino Muro

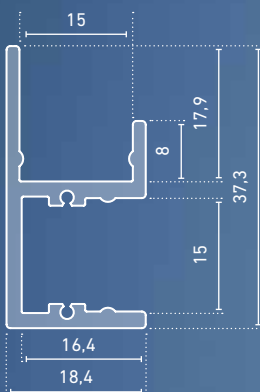

- » hochwertiges Wandprofil aus Aluminium, eloxiert, natur, oder reinweiß (RAL 9010) bzw. tiefschwarz (RAL 9005) pulverbeschichtet
- » ideal geeignet zur indirekten Beleuchtung ohne bauseits vorhandene Voute
- » wahlweise nach oben oder unten abstrahlend
- » mit integrierter Kabelführung
- » einfache Montage über längere Strecken mit Hilfe des Befestigungsprofils (bei unebenen Flächen empfehlen sich die Halter à 50 mm)
- » weitere RAL-Pulverbeschichtungen auf Anfrage

- » high quality aluminium wall profile, anodised, natural tone, or powder coated in pure white (RAL 9010) or jet black (RAL 9005)
- » ideally suited for indirect lighting without an existing cove on site
- » light emission optionally upwards or downwards
- » with integrated cable duct
- » easy installation over long distances with the help of the mounting profile (on uneven areas it is recommended to install the holders every 50 mm)
- » further RAL powder coatings on request



Artikel-Nr. Item no.	Länge Length	Beschreibung Description
62399531	1.000 mm	Aluminium, eloxiert, natur aluminum, anodized, natural tone
62399532	2.010 mm	Aluminium, eloxiert, natur aluminum, anodized, natural tone
62399533	3.020 mm*	Aluminium, eloxiert, natur aluminum, anodized, natural tone
62399535	5.030 mm*	Aluminium, eloxiert, natur aluminum, anodized, natural tone
NEW 62399531_9010	1.000 mm	Aluminium, pulverbeschichtet, RAL 9010 aluminium, powder coated, RAL 9010
62399532_9010	2.010 mm	Aluminium, pulverbeschichtet, RAL 9010 aluminium, powder coated, RAL 9010
62399533_9010	3.020 mm*	Aluminium, pulverbeschichtet, RAL 9010 aluminium, powder coated, RAL 9010
62399535_9010	5.030 mm*	Aluminium, pulverbeschichtet, RAL 9010 aluminium, powder coated, RAL 9010
NEW 62399531_9005	1.000 mm	Aluminium, pulverbeschichtet, RAL 9005 aluminium, powder coated, RAL 9005
62399532_9005	2.010 mm	Aluminium, pulverbeschichtet, RAL 9005 aluminium, powder coated, RAL 9005
62399533_9005	3.020 mm*	Aluminium, pulverbeschichtet, RAL 9005 aluminium, powder coated, RAL 9005
62399535_9005	5.030 mm*	Aluminium, pulverbeschichtet, RAL 9005 aluminium, powder coated, RAL 9005



Bestellen Sie Ihr Aluminiumprofil/Kunststoffabdeckung auf Wunschlänge | Order your aluminum profile/plastic diffuser in desired length
62397000 Zuschnitt Aluminiumprofil oder Kunststoffabdeckung, je Schnitt | cut to size aluminum profile or plastic diffuser, per cut

ANWENDUNGSSKIZZEN | ANWENDUNGSSKIZZEN

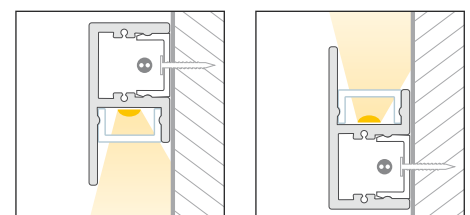

Sowohl Aluminiumprofile als auch Kunststoffabdeckungen haben standardmäßig eine positive Längentoleranz und können somit wenige Millimeter voneinander abweichen. Diese Toleranz kann durch Artikel-Nr. 62397000 (Sägen auf Passmaß) angeglichen werden. | As a rule, both aluminium profiles and plastic diffuser have a positive length tolerance and can therefore deviate from each other by a few millimetres. This tolerance can be compensated for with article no. 62397000 (cutting to size).
Längenausdehnung bei Temperaturänderung beachten (siehe Seite 431). | Please consider linear extension with temperature variations (see page 431).

* Versandkosten für Aluminiumprofile und Kunststoffabdeckungen ab einer Länge von 2.010 mm bitte gesondert anfragen. |
* Please inquire separately for shipping costs for aluminum profiles and plastic diffusers with a length of more than 2,010 mm.

ABDECKUNGEN | DIFFUSERS

ABMESSUNGEN: 14,8 x 8 mm | DIMENSIONS: 14.8 x 8 mm

Artikel-Nr. Item no.	Beschreibung Description	
6239930#	Abdeckung opalweiß, PMMA, für eine homogene und blendfreie Lichtverteilung diffuser opal white, PMMA, for a homogenous and glare-free light distribution	
6239937#	Abdeckung satiniert, PMMA, für eine diffuse Lichtverteilung bei gleichzeitigem Verbergen der Technik diffuser satined, PMMA, for a diffused light distribution and concealment of the technology	
6239940#	Abdeckung klar, PMMA, für eine maximale Lichtausbeute bei gleichzeitigem Schutz der Technik diffuser clear, PMMA, for maximum light yield and protection of the LED strip	
6237930#	Abdeckung satiniert, PMMA, 30°-Linse für eine gerichtete Lichtbündelung diffuser satined, PMMA, 30° lens for a directed light focus	
6237960#	Abdeckung satiniert, PMMA, 60°-Linse für eine gerichtete Lichtbündelung diffuser satined, PMMA, 60° lens for a directed light focus	

Bitte ersetzen Sie in der Artikel-Nr. # durch die gewünschte Länge | please replace the # in the item number with the required length: #=1: 1.000 mm #=2: 2.010 mm #=3: 3.020 mm #=5: 5.030 mm

BEFESTIGUNGSPROFIL | MOUNTING PROFILE

ABMESSUNGEN: 14,8 x 8 mm | DIMENSIONS: 14.8 x 8 mm

Artikel-Nr. Item no.	Beschreibung Description
6239932#	Befestigungsprofil, Aluminium, eloxiert, auch verwendbar z.B. zur Abdeckung der Einspeisung mounting profile, aluminium, anodised, also functions , for example, as diffuser for feed-in

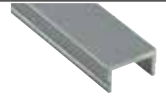

ENDKAPPEN | END CAPS

Artikel-Nr. Item no.	Beschreibung Description
62399536	Endkappen-Set, Aluminium, eloxiert, Stärke: 2 mm, 2 Stück inkl. 4 Schrauben end cap set, aluminium, anodised, thickness: 2 mm, 2 pieces incl. 4 screws
62399536_9010	Endkappen-Set, pulverbeschichtet, RAL 9010, Stärke: 2 mm, 2 Stück inkl. 4 Schrauben end cap set, powder coated, RAL 9010, thickness: 2 mm, 2 pieces incl. 4 screws
62399536_9005	Endkappen-Set, pulverbeschichtet, RAL 9005, Stärke: 2 mm, 2 Stück inkl. 4 Schrauben end cap set, powder coated, RAL 9005, thickness: 2 mm, 2 pieces incl. 4 screws



ZUBEHÖR | ACCESSORIES

Artikel-Nr. Item no.	Beschreibung Description
62399934	Halter-Set 50 mm, Aluminium, eloxiert, 2 Stück, inkl. Schrauben und Dübel bracket set 50 mm, aluminium, anodised, 2 pieces, incl. screws and dowels



Sowohl Aluminiumprofile als auch Kunststoffabdeckungen haben standardmäßig eine positive Längentoleranz und können somit wenige Millimeter voneinander abweichen. Diese Toleranz kann durch Artikel-Nr. 62397000 (Sägen auf Passmaß) angeglichen werden. | As a rule, both aluminium profiles and plastic diffuser have a positive length tolerance and can therefore deviate from each other by a few millimetres. This tolerance can be compensated for with article no. 62397000 (cutting to size).

Längenausdehnung bei Temperaturänderung beachten (siehe Seite 431). | Please consider linear extension with temperature variations (see page 431).

* Versandkosten für Aluminiumprofile und Kunststoffabdeckungen ab einer Länge von 2.010 mm bitte gesondert anfragen. |

* Please inquire separately for shipping costs for aluminum profiles and plastic diffusers with a length of more than 2,010 mm.

BARdolino Walllight 2.0

VOUTENPROFIL | COVE PROFILE

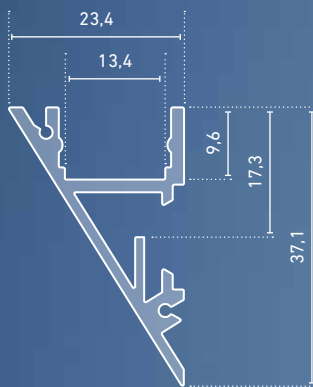

- » hochwertiges Design-Voutenprofil aus Aluminium, eloxiert, natur, oder reinweiß (RAL 9010) bzw. tiefschwarz (RAL 9005) pulverbeschichtet
- » mit integrierter Kabelführung
- » ideal geeignet zur indirekten Beleuchtung ohne bauseits vorhandene Voute
- » wahlweise nach oben, unten oder seitlich (z.B. an Kanten) abstrahlend
- » weitere RAL-Pulverbeschichtungen auf Anfrage

- » high quality aluminium design cove profile, anodised, natural tone, or powder coated in pure white (RAL 9010) or jet black (RAL 9005)
- » with integrated cable duct
- » ideally suited for indirect lighting without an existing cove on site
- » light emission either upwards, downwards or sideways (e.g. at edges) possible
- » further RAL powder coatings on request



Artikel-Nr. Item no.	Länge Length	Beschreibung Description
62398401	1.000 mm	Aluminium, eloxiert, natur aluminum, anodized, natural tone
62398402	2.010 mm	Aluminium, eloxiert, natur aluminum, anodized, natural tone
62398403	3.020 mm*	Aluminium, eloxiert, natur aluminum, anodized, natural tone
62398405	5.030 mm*	Aluminium, eloxiert, natur aluminum, anodized, natural tone
NEW 62398401_9010	1.000 mm	Aluminium, pulverbeschichtet, RAL 9010 aluminium, powder coated, RAL 9010
62398402_9010	2.010 mm	Aluminium, pulverbeschichtet, RAL 9010 aluminium, powder coated, RAL 9010
62398403_9010	3.020 mm*	Aluminium, pulverbeschichtet, RAL 9010 aluminium, powder coated, RAL 9010
62398405_9010	5.030 mm*	Aluminium, pulverbeschichtet, RAL 9010 aluminium, powder coated, RAL 9010
NEW 62398401_9005	1.000 mm	Aluminium, pulverbeschichtet, RAL 9005 aluminium, powder coated, RAL 9005
62398402_9005	2.010 mm	Aluminium, pulverbeschichtet, RAL 9005 aluminium, powder coated, RAL 9005
62398403_9005	3.020 mm*	Aluminium, pulverbeschichtet, RAL 9005 aluminium, powder coated, RAL 9005
62398405_9005	5.030 mm*	Aluminium, pulverbeschichtet, RAL 9005 aluminium, powder coated, RAL 9005

Bestellen Sie Ihr Aluminiumprofil/Kunststoffabdeckung auf Wunschlänge | Order your aluminum profile/plastic diffuser in desired length
62397000 Zuschnitt Aluminiumprofil oder Kunststoffabdeckung, je Schnitt | cut to size aluminum profile or plastic diffuser, per cut



ANWENDUNGSSKIZZEN | ANWENDUNGSSKIZZEN

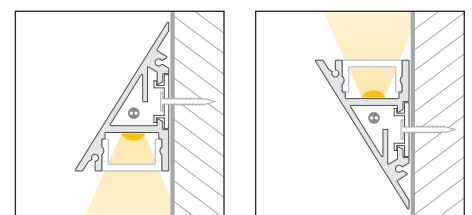

Sowohl Aluminiumprofile als auch Kunststoffabdeckungen haben standardmäßig eine positive Längentoleranz und können somit wenige Millimeter voneinander abweichen. Diese Toleranz kann durch Artikel-Nr. 62397000 (Sägen auf Passmaß) angeglichen werden. | As a rule, both aluminium profiles and plastic diffuser have a positive length tolerance and can therefore deviate from each other by a few millimetres. This tolerance can be compensated for with article no. 62397000 (cutting to size).
Längenausdehnung bei Temperaturänderung beachten (siehe Seite 431). | Please consider linear extension with temperature variations (see page 431).





* Versandkosten für Aluminiumprofile und Kunststoffabdeckungen ab einer Länge von 2.010 mm bitte gesondert anfragen. |
* Please inquire separately for shipping costs for aluminum profiles and plastic diffusers with a length of more than 2,010 mm.

BARdolino Walllight 2.0

ABMESSUNGEN: 23,4 x 37,1 mm | DIMENSIONS: 23.4 x 37.1 mm



ABDECKUNGEN | DIFFUSERS

ABMESSUNGEN: 14,8 x 8 mm | DIMENSIONS: 14.8 x 8 mm



Artikel-Nr. Item no.	Beschreibung Description	
6239930#	Abdeckung opalweiß, PMMA, für eine homogene und blendfreie Lichtverteilung diffuser opal white, PMMA, for a homogenous and glare-free light distribution	
6239937#	Abdeckung satiniert, PMMA, für eine diffuse Lichtverteilung bei gleichzeitigem Verbergen der Technik diffuser satined, PMMA, for a diffused light distribution and concealment of the technology	
6239940#	Abdeckung klar, PMMA, für eine maximale Lichtausbeute bei gleichzeitigem Schutz der Technik diffuser clear, PMMA, for maximum light yield and protection of the LED strip	
6237915#	Abdeckung satiniert, PMMA, 15°-Linse für eine gerichtete Lichtbündelung diffuser satined, PMMA, 15° lens for a directed light focus	
6237930#	Abdeckung satiniert, PMMA, 30°-Linse für eine gerichtete Lichtbündelung diffuser satined, PMMA, 30° lens for a directed light focus	
6237960#	Abdeckung satiniert, PMMA, 60°-Linse für eine gerichtete Lichtbündelung diffuser satined, PMMA, 60° lens for a directed light focus	

Bitte ersetzen Sie in der Artikel-Nr. # durch die gewünschte Länge | please replace the # in the item number with the required length:
#=1: 1.000 mm #=2: 2.010 mm #=3: 3.020 mm #=5: 5.030 mm

ENDKAPPEN | END CAPS

Artikel-Nr. Item no.	Beschreibung Description	
62399917	Endkappen-Set (links/rechts), Aluminium, eloxiert, Stärke: 1,5 mm, 2 Stück inkl. 4 Schrauben end cap set (left/right), aluminium, anodised, thickness: 1.5 mm, 2 pieces incl. screws	
NEW 62399917_9010	Endkappen-Set (links/rechts), pulverbeschichtet, RAL 9010, Stärke: 1,5 mm, 2 Stück inkl. 4 Schrauben end cap set (left/right), powder coated, RAL 9010, thickness: 1.5 mm, 2 pieces. incl. 4 screws	
NEW 62399917_9005	Endkappen-Set (links/rechts), pulverbeschichtet, RAL 9005, Stärke: 1,5 mm, 2 Stück inkl. 4 Schrauben end cap set (left/right), powder coated, RAL 9005, thickness: 1.5 mm, 2 pieces. incl. 4 screws	

ZUBEHÖR | ACCESSORIES

Artikel-Nr. Item no.	Beschreibung Description	
62399914	Halter-Set, Kunststoff, Abmessungen: 34 x 13 x 5 mm, 2 Stück, inkl. 4 Schrauben bracket set, plastic, dimensions: 34 x 13 x 5 mm, 2 pieces, incl. 4 screws	
62399916	Halter-Set für Betonwände, Kunststoff, Abmessungen: 34 x 13 x 5 mm, 2 Stück, inkl. 4 Schrauben und Dübel bracket set for concrete walls, plastic, dimensions: 34 x 13 x 5 mm, 2 pieces, incl. 4 screws and dowels	
62399906	Halter-Set, V2A-Edelstahl, 2 Stück, inkl. 2 Schrauben bracket set, 304 stainless steel, 2 pieces, incl. 2 screws	

Sowohl Aluminiumprofile als auch Kunststoffabdeckungen haben standardmäßig eine positive Längentoleranz und können somit wenige Millimeter voneinander abweichen. Diese Toleranz kann durch Artikel-Nr. 62397000 (Sägen auf Passmaß) angeglichen werden. | As a rule, both aluminium profiles and plastic diffuser have a positive length tolerance and can therefore deviate from each other by a few millimetres. This tolerance can be compensated for with article no. 62397000 (cutting to size).

Längenausdehnung bei Temperaturänderung beachten (siehe Seite 431). | Please consider linear extension with temperature variations (see page 431).

* Versandkosten für Aluminiumprofile und Kunststoffabdeckungen ab einer Länge von 2.010 mm bitte gesondert anfragen. |

* Please inquire separately for shipping costs for aluminum profiles and plastic diffusers with a length of more than 2,010 mm.

BARdolino Scala

TREPPENSTUFENPROFILE | STAIRWAY PROFILES

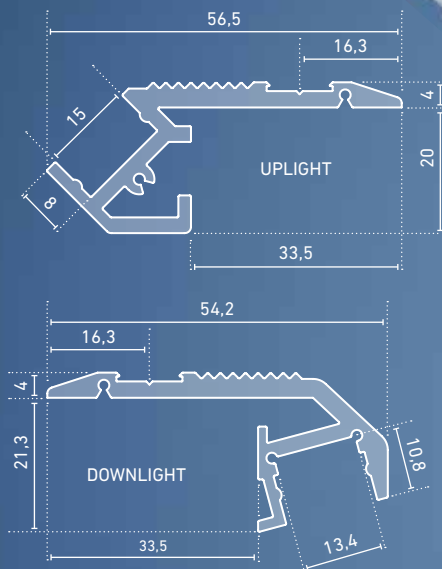

- » hochwertige Treppenstufenprofile aus Aluminium, eloxiert, natur
- » mit integrierter Kabelführung
- » SCALA UPLIGHT: Treppenkantenbeleuchtung, nach oben abstrahlend
- » SCALA DOWNLIGHT: blendfreie Treppenstufenbeleuchtung entlang der Stufenkante, nach unten abstrahlend

- » high quality aluminium stairway profile, anodised, natural tone
- » with integrated cable duct
- » SCALA UPLIGHT: illumination of the stair nosing, upward emitting light
- » SCALA DOWNLIGHT: glare-free staircase lighting along the edge of the tread, radiating downwards



KONFIGURATOR | CONFIGURATOR

Wir bauen maßgefertigte Linearleuchten mit diesem Profil.
We build customized linear luminaires with this profile.

BARdolino Scala Uplight

ABMESSUNGEN: 56,5 x 24 mm | DIMENSIONS: 56.5 x 24 mm

Artikel-Nr. Item no.	Länge Length	Beschreibung Description
62397361	1.000 mm	Aluminium, eloxiert, natur aluminum, anodized, natural tone
62397362	2.010 mm	Aluminium, eloxiert, natur aluminum, anodized, natural tone
62397363	3.020 mm*	Aluminium, eloxiert, natur aluminum, anodized, natural tone
62397365	5.030 mm*	Aluminium, eloxiert, natur aluminum, anodized, natural tone

Bestellen Sie Ihr Aluminiumprofil/Kunststoffabdeckung auf Wunschlänge | Order your aluminum profile/plastic diffuser in desired length
62397000 Zuschnitt Aluminiumprofil oder Kunststoffabdeckung, je Schnitt | cut to size aluminum profile or plastic diffuser, per cut



KONFIGURATOR | CONFIGURATOR

Wir bauen maßgefertigte Linearleuchten mit diesem Profil.
We build customized linear luminaires with this profile.

BARdolino Scala Downlight

ABMESSUNGEN: 54,2 x 25,3 mm | DIMENSIONS: 54.2 x 25.3 mm

Artikel-Nr. Item no.	Länge Length	Beschreibung Description
62397351	1.000 mm	Aluminium, eloxiert, natur aluminum, anodized, natural tone
62397352	2.010 mm	Aluminium, eloxiert, natur aluminum, anodized, natural tone
62397353	3.020 mm*	Aluminium, eloxiert, natur aluminum, anodized, natural tone
62397355	5.030 mm*	Aluminium, eloxiert, natur aluminum, anodized, natural tone

Bestellen Sie Ihr Aluminiumprofil/Kunststoffabdeckung auf Wunschlänge | Order your aluminum profile/plastic diffuser in desired length
62397000 Zuschnitt Aluminiumprofil oder Kunststoffabdeckung, je Schnitt | cut to size aluminum profile or plastic diffuser, per cut



ABDECKUNGEN | DIFFUSERS

ABMESSUNGEN: 14,8 x 8 mm | DIMENSIONS: 14.8 x 8 mm

Artikel-Nr. Item no.	Beschreibung Description	
6239930#	Abdeckung opalweiß, PMMA, für eine homogene und blendfreie Lichtverteilung diffuser opal white, PMMA, for a homogenous and glare-free light distribution	
6239937#	Abdeckung satiniert, PMMA, für eine diffuse Lichtverteilung bei gleichzeitigem Verbergen der Technik diffuser satined, PMMA, for a diffused light distribution and concealment of the technology	
6239940#	Abdeckung klar, PMMA, für eine maximale Lichtausbeute bei gleichzeitigem Schutz der Technik diffuser clear, PMMA, for maximum light yield and protection of the LED strip	
6239931#	Abdeckung opalweiß, PMMA, begehrbar bis 500 kg, bruchfest/schlagzäh diffuser opal white, PMMA, walkable up to 500 kg, break-proof/impact resistant	

Bitte ersetzen Sie in der Artikel-Nr. # durch die gewünschte Länge |
please replace the # in the item number with the required length
Länge | length: #=1: 1.000 mm #=2: 2.010 mm #=3: 3.020 mm #=5: 5.030 mm

ENDKAPPEN | END CAPS

Artikel-Nr. Item no.	Beschreibung Description	
62397360	Endkappen-Set für BARdolino Scala Uplight, Aluminium, eloxiert, Stärke: 2 mm, 2 Stück inkl. 4 Schrauben end cap set for BARdolino Scala Uplight, aluminium, anodised, thickness: 2 mm, 2 pieces incl. 4 screws	
62397350	Endkappen-Set für BARdolino Scala Downlight, Aluminium, eloxiert, Stärke: 2 mm, 2 Stück inkl. 6 Schrauben end cap set for BARdolino Scala Downlight, aluminium, anodised, thickness: 2 mm, 2 pieces incl. 6 screws	

ZUBEHÖR | ACCESSORIES

Artikel-Nr. Item no.	Beschreibung Description	
62397341	Selbstklebendes schwarzes Band zur Abdeckung der Profil-Verschraubungen (Meterware) self-adhesive black tape to cover the profile screw connections (by the meter)	

ANWENDUNGSSKIZZEN | APPLICATION SKETCHES

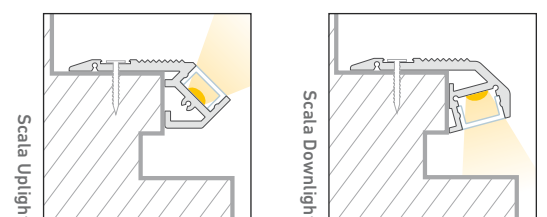

Sowohl Aluminiumprofile als auch Kunststoffabdeckungen haben standardmäßig eine positive Längentoleranz und können somit wenige Millimeter voneinander abweichen. Diese Toleranz kann durch Artikel-Nr. 62397000 (Sägen auf Passmaß) angeglichen werden. | As a rule, both aluminium profiles and plastic diffuser have a positive length tolerance and can therefore deviate from each other by a few millimetres. This tolerance can be compensated for with article no. 62397000 (cutting to size).
Längenausdehnung bei Temperaturänderung beachten (siehe Seite 431). | Please consider linear extension with temperature variations (see page 431).

* Versandkosten für Aluminiumprofile und Kunststoffabdeckungen ab einer Länge von 2.010 mm bitte gesondert anfragen. |
* Please inquire separately for shipping costs for aluminum profiles and plastic diffusers with a length of more than 2.010 mm.

GARgano

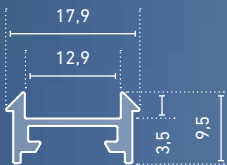

- » hochwertiges Profil aus Aluminium, eloxiert, natur
- » flexibel als Aufputz- oder Leuchtenprofil einsetzbar
- » sehr flache Bauform
- » durch halbrunde Abdeckung ist das Profil kaum sichtbar und somit u.a. ideal als Möbeleinbauleuchte
- » in Verbindung mit der opalweißen Abdeckung und dem LEDlight flex 08 4 SLIM ist eine homogene Lichtlinie möglich (Details siehe Hinweis auf Seite 431)
- » RAL-Pulverbeschichtung auf Anfrage

- » high quality aluminium profile, anodised, natural tone
- » flexibly useable as surface-mounted or luminaire profile
- » very flat design
- » due to the half-round diffuser the profile is barely visible and therefore, for example, ideally suited as an integrated furniture luminaire
- » in combination with an opal white diffuser and the LEDlight flex 08 4 SLIM, a homogenous light distribution can be achieved (details see note on page 431)
- » RAL powder coating on request



KONFIGURATOR | CONFIGURATOR

Wir bauen maßgefertigte Linearleuchten mit diesem Profil.
We build customized linear luminaires with this profile.

GARgano

ABMESSUNGEN: 17,9 x 9,5 mm | DIMENSIONS: 17.9 x 9.5 mm

Artikel-Nr. Item no.	Länge Length	Beschreibung Description
62399901	1.000 mm	Aluminium, eloxiert, natur aluminum, anodized, natural tone
62399902	2.010 mm	Aluminium, eloxiert, natur aluminum, anodized, natural tone
62399903	3.020 mm*	Aluminium, eloxiert, natur aluminum, anodized, natural tone
62399905	5.030 mm*	Aluminium, eloxiert, natur aluminum, anodized, natural tone



Bestellen Sie Ihr Aluminiumprofil/Kunststoffabdeckung auf Wunschlänge | Order your aluminum profile/plastic diffuser in desired length
62397000 Zuschnitt Aluminiumprofil oder Kunststoffabdeckung, je Schnitt | cut to size aluminum profile or plastic diffuser, per cut

ANWENDUNGSSKIZZEN | ANWENDUNGSSKIZZEN

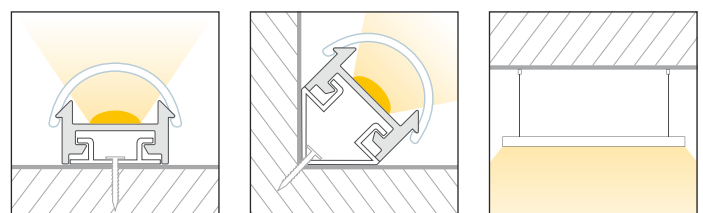





¹⁾ Supermagnet-Sicherheitshinweis | Supermagnet safety notice <http://www.barthelme.de/download/magnet.pdf>

Sowohl Aluminiumprofile als auch Kunststoffabdeckungen haben standardmäßig eine positive Längentoleranz und können somit wenige Millimeter voneinander abweichen. Diese Toleranz kann durch Artikel-Nr. 62397000 (Sägen auf Passmaß) angeglichen werden. | As a rule, both aluminium profiles and plastic diffuser have a positive length tolerance and can therefore deviate from each other by a few millimetres. This tolerance can be compensated for with article no. 62397000 (cutting to size).
Längenausdehnung bei Temperaturänderung beachten (siehe Seite 431). | Please consider linear extension with temperature variations (see page 431).

* Versandkosten für Aluminiumprofile und Kunststoffabdeckungen ab einer Länge von 2.010 mm bitte gesondert anfragen. |
* Please inquire separately for shipping costs for aluminum profiles and plastic diffusers with a length of more than 2.010 mm.

ABDECKUNGEN | DIFFUSERS

ABMESSUNGEN: 20 x 10 mm | DIMENSIONS: 20 x 10 mm



Artikel-Nr. Item no.	Beschreibung Description	
6239790#	Abdeckung opalweiß, halbrund, PMMA, für eine homogene und blendfreie Lichtverteilung diffuser opal white, PMMA, half-round, for a homogenous and glare-free light distribution	
6239690#	Abdeckung satiniert, halbrund, PMMA, für eine diffuse Lichtverteilung bei gleichzeitigem Verbergen der Technik diffuser satined, PMMA, half-round, for a diffused light distribution and concealment of the technology	
6239890#	Abdeckung klar, halbrund, PMMA, für eine maximale Lichtausbeute bei gleichzeitigem Schutz der Technik diffuser clear, PMMA, half-round, for maximum light yield and protection of the LED strip	
6238996#	Abdeckung klar, PMMA, 30°-Linse für eine gerichtete Lichtbündelung diffuser clear, PMMA, 30° lens for a directed light focus	

ABMESSUNGEN: 27 x 27 mm | DIMENSIONS: 27 x 27 mm

Artikel-Nr. Item no.	Beschreibung Description	
6239590#	Abdeckung, opalweiß, halbrund, hoch, für eine blendfreie Lichtverteilung diffuser, opal white, semi circular, high, for glare-free light distributio	

Bitte ersetzen Sie in der Artikel-Nr. # durch die gewünschte Länge | please replace the # in the item number with the required length:
 #=1: 1.000 mm #=2: 2.010 mm #=3: 3.020 mm #=5: 5.030 mm













ENDKAPPEN | END CAPS

Artikel-Nr. Item no.	Beschreibung Description	
62399962	Endkappen-Set, Aluminium, eloxiert, schraublose Sichtfläche, Stärke (ohne Befestigungslasche): 1 mm, 2 Stück (1x mit und 1x ohne Bohrung), inkl. 2 Schrauben end cap set, aluminium, anodized, screwless visible surface, thickness (without fixing strap): 1 mm, 2 pieces (1x with and 1x without hole), incl. 2 screws	
62399912	Endkappen-Set grau, Kunststoff, Stärke (ohne Überwurf und Haltestifte): 1 mm, 2 Stück end cap set grey, plastic, thickness (without cap and holding pins): 1 mm, 2 pieces	
62399963	Endkappen-Set, Kunststoff, weiß, passend für Kunststoffabdeckung halbrund, hoch, 6239590#, Stärke (ohne Überwurf und Haltestifte): 1,5 mm, 2 Stück end cap set, plastic, white, suitable for plastic diffuser semi circular, high, 6239590#, thickness (without cap and retaining pins): 1.5 mm, 2 pieces	

Sowohl Aluminiumprofile als auch Kunststoffabdeckungen haben standardmäßig eine positive Längentoleranz und können somit wenige Millimeter voneinander abweichen. Diese Toleranz kann durch Artikel-Nr. 62397000 (Sägen auf Passmaß) angeglichen werden. | As a rule, both aluminium profiles and plastic diffuser have a positive length tolerance and can therefore deviate from each other by a few millimetres. This tolerance can be compensated for with article no. 62397000 (cutting to size).

Längenausdehnung bei Temperaturänderung beachten (siehe Seite 431). | Please consider linear extension with temperature variations (see page 431).

ZUBEHÖR | SUITABLE ACCESSORIES

Artikel-Nr. Item no.	Beschreibung Description	
62399914	Halter-Set, Kunststoff, Abmessungen: 34 x 13 x 5 mm, 2 Stück, inkl. 4 Schrauben bracket set, plastic, dimensions: 34 x 13 x 5 mm, 2 pieces incl. 4 screws	
62399916	Halter-Set für Betonwände, Kunststoff, Abmessungen: 34 x 13 x 5 mm, 2 Stück, inkl. 4 Schrauben und 4 Dübel bracket set, plastic, for concrete walls, dimensions: 34 x 13 x 5 mm, 2 pieces incl. 4 screws and 4 dowels	
62399906	Halter-Set, V2A-Edelstahl, 2 Stück inkl. 2 Schrauben bracket set, 304 stainless steel, 2 pieces, incl. 2 screws	
62399918	Magnethalterung, 1 Stück inkl. 2 Madenschrauben ¹ magnetic holder, 1 piece incl. 2 grub screws ¹	
62399920	Halter-Set zur 45°-Befestigung in Ecken, transparent, 2 Stück inkl. 8 Schrauben bracket set for 45° installation in corners, plastic, transparent, 2 pieces incl. 8 screws	
62399935	Halter-Set zur 45°-Befestigung in Ecken von Betonwänden, Kunststoff, transparent, 2 Stück inkl. 4 Dübel und 4 Schrauben installation in corners of concrete walls, plastic, transparent, 2 pieces incl. 4 dowels and 4 screws	
62399919	Profilverbinder, Metall, 1 Stück inkl. 2 Madenschrauben profile connector, metal, 1 piece incl. 2 grub screws	
62399936	Profil-Eckverbinder 90°, Metall, 1 Stück inkl. 2 Madenschrauben profile 90° connector, metal, 1 piece incl. 2 grub screws	
62398806	Profilverbinder einstellbar, für eine abbiegende Lichtlinie, V2A-Edelstahl, 1 Stück inkl. 1 Senkkopf- und 4 Madenschrauben profile connector, adjustable, for an angled light line, 304 stainless steel, 1 piece, incl. 1 countersunk head screw and 4 grub screws	
65400100	Abhängungen zur Deckenbefestigung, Metall, vernickelt, (2x 150 cm-Drahtseile, Ø 1 mm, mit M4-Gewinde, 2x Deckenhalter, 2x Montageplatte) suspension for ceiling mount, metal, nickel-plated, (2x 150 cm wire cable, Ø 1 mm, with M4 thread, 2x suspension brackets, 2x mounting plates)	
65400150	Abhängungen zur Deckenbefestigung, Metall, vernickelt, (4x 150 cm-Drahtseile, Ø 1 mm, mit M4-Gewinde, 4x Deckenhalter, 4x Montageplatte), für Profilängen > 3 m suspension for ceiling mount, metal, nickel-plated, (4x 150 cm wire cable, Ø 1 mm, with M4 thread, 4x suspension brackets, 4x mounting plates) for profile lengths > 3 m	
62399908	Vandalensichere Halterung, Aluminium, eloxiert, mit Hilfe einer Imbusschraube (M2x 10) wird das verwendete LED-Profil am Halter fixiert. 1 Stück inkl. 1 Schraube, Abmessungen: 40 x 27 x 5 mm vandal-proof mounting, aluminum, anodised, the LED profile used is fixed to the holder with the help of an Allen screw (M2x 10). 1 piece incl. 1 screw, dimensions: 40 x 27 x 5 mm	

Sowohl Aluminiumprofile als auch Kunststoffabdeckungen haben standardmäßig eine positive Längentoleranz und können somit wenige Millimeter voneinander abweichen. Diese Toleranz kann durch Artikel-Nr. 62397000 (Sägen auf Passmaß) angeglichen werden. | As a rule, both aluminium profiles and plastic diffuser have a positive length tolerance and can therefore deviate from each other by a few millimetres. This tolerance can be compensated for with article no. 62397000 (cutting to size).

Längenausdehnung bei Temperaturänderung beachten (siehe Seite 431). | Please consider linear extension with temperature variations (see page 431).

* Versandkosten für Aluminiumprofile und Kunststoffabdeckungen ab einer Länge von 2.010 mm bitte gesondert anfragen. |

* Please inquire separately for shipping costs for aluminum profiles and plastic diffusers with a length of more than 2.010 mm.

Pino HP

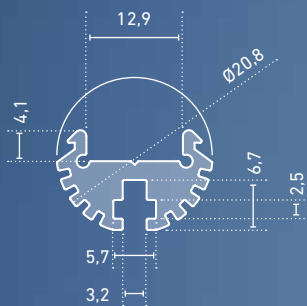

- » hochwertiges Profil aus Aluminium, eloxiert, natur
- » flexibel als Aufputz- oder Leuchtenprofil einsetzbar
- » runde Bauform
- » mit integriertem Kühlkörper für LED-Streifen mit hoher Licht- und Ausgangsleistung
- » mit halbrunder Abdeckung für einen breiten Lichtaustritt
- » universelle Montage durch rückseitige Nut, passend für M3-Muttern
- » in Verbindung mit der opalweißen Abdeckung und dem LEDlight flex 08 4 SLIM ist eine homogene Lichtlinie möglich (Details siehe Hinweis auf Seite 431)

- » high quality aluminium profile, anodised, natural tone
- » flexibly useable as surface-mounted or luminaire profile
- » round design-build
- » with integrated cooling body for LED strips with higher lumen and power output
- » with half-round diffuser for a broad light distribution
- » universal mounting via rear-side nut, suitable for M3 nuts
- » in combination with an opal white diffuser and the LEDlight flex 08 4 SLIM, a homogenous light distribution can be achieved (details see note on page 431)



Artikel-Nr. Item no.	Länge Length	Beschreibung Description
62399431	1.000 mm	Aluminium, eloxiert, natur aluminum, anodized, natural tone
62399432	2.010 mm	Aluminium, eloxiert, natur aluminum, anodized, natural tone
62399433	3.020 mm*	Aluminium, eloxiert, natur aluminum, anodized, natural tone
62399435	5.030 mm*	Aluminium, eloxiert, natur aluminum, anodized, natural tone

Bestellen Sie Ihr Aluminiumprofil/Kunststoffabdeckung auf Wunschlänge | Order your aluminum profile/plastic diffuser in desired length
62397000 Zuschnitt Aluminiumprofil oder Kunststoffabdeckung, je Schnitt | cut to size aluminum profile or plastic diffuser, per cut

ABDECKUNGEN | DIFFUSERS

ABMESSUNGEN: 20 x 10 mm | DIMENSIONS: 20 x 10 mm

Artikel-Nr. Item no.	Beschreibung Description	
6239790#	Abdeckung, opalweiß, halbrund, PMMA, für eine blendfreie Lichtverteilung diffuser opal white, PMMA, half-round, for a homogenous and glare-free light distribution	
6239690#	Abdeckung satiniert, halbrund, PMMA, für eine diffuse Lichtverteilung bei gleichzeitigem Verbergen der Technik diffuser satined, PMMA, half-round, for a diffused light distribution and concealment of the technology	
6239890#	Abdeckung klar, halbrund, PMMA, für eine maximale Lichtausbeute bei gleichzeitigem Schutz der Technik diffuser clear, PMMA, half-round, for maximum light yield and protection of the LED strip	
6238996#	Abdeckung klar, PMMA, 30°-Linse für eine gerichtete Lichtbündelung diffuser clear, PMMA, 30° lens for a directed light focus	

Bitte ersetzen Sie in der Artikel-Nr. # durch die gewünschte Länge |
please replace the # in the item number with the required length
Länge | length: #=1: 1.000 mm #=2: 2.010 mm #=3: 3.020 mm #=5: 5.030 mm

ENDKAPPEN | END CAPS

Artikel-Nr. Item no.	Beschreibung Description	
62399448	Endkappen-Set, Aluminium, eloxiert, Stärke: 2 mm, 2 Stück inkl. 4 Schrauben end cap set, aluminium, anodised, thickness: 2 mm, 2 pieces, incl. 4 screws	

ZUBEHÖR | ACCESSORIES

Artikel-Nr. Item no.	Beschreibung Description	
62399437	Halteklammern-Set, Stahl, vernickelt, 2 Stück inkl. 2 Schrauben bracket set, nickel-plated steel, 2 pieces incl. 2 screws	
50990191	Halteklammern-Set schwenkbar, V2A-Edelstahl, 2 Stück inkl. 4 Schrauben bracket set pivotable, 304 stainless steel, 2 pieces incl. screws	
65300160	Abhängung zur Deckenbefestigung, Metall, vernickelt, (2x 150 cm-Drahtseile Ø 1 mm mit M3-Gewinde, 2x Deckenhalter), inkl. Muttern suspension for ceiling mount, metal, nickel-plated, (2x 150 cm wire cable Ø 1 mm with M3 thread, 2x suspension brackets), incl. screw nuts	
62399438	Montagehalter, V2A-Edelstahl, Profil-Nut inkl. Montagezubehör, für Haltebügel und Ausleger; passend für Profil Pino HP, in Verbindung mit 62399487, 62399488 oder 62399489 mounting clip, 304 stainless steel, profile groove incl. mounting accessories, for mounting bracket and cantilever, suitable for Pino HP, in conjunction with 62399487, 62399488 or 62399489	
62399487	Haltebügel Standard, für Deckenmontage, V2A-Edelstahl, Abstand: 17 mm inkl. 2 Schrauben und Dübel standard mounting bracket, for installation in ceiling or floor, 304 stainless steel, gap: 17 mm incl. 2 screws and dowels	
62399488	Ausleger kurz für Wandmontage, V2A-Edelstahl, Höhe: 57 mm, Wandabstand: 65 mm, inkl. 2 Schrauben und Dübel short cantilever arm, for wall mounting, 304 stainless steel, height: 57 mm, distance from wall: 65 mm, incl. 2 screws and dowels	
62399489	Ausleger lang für Wandmontage, V2A-Edelstahl, Höhe: 82 mm, Wandabstand: 201 mm, inkl. 2 Schrauben und Dübel long cantilever arm, for wall mounting, 304 stainless steel, height: 82 mm, distance from wall: 201 mm, incl. 2 screws and dowels	

LED-PROFILE
LED PROFILES

ANWENDUNGSSKIZZEN | APPLICATION SKETCHES

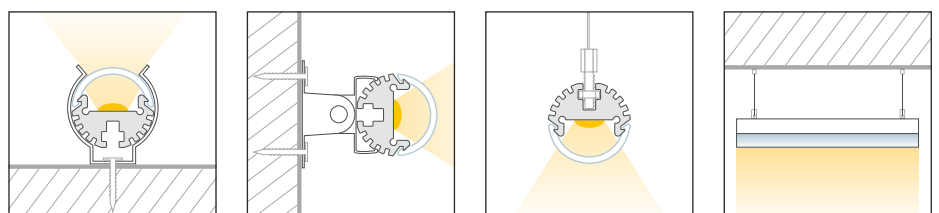

Sowohl Aluminiumprofile als auch Kunststoffabdeckungen haben standardmäßig eine positive Längentoleranz und können somit wenige Millimeter voneinander abweichen. Diese Toleranz kann durch Artikel-Nr. 62397000 (Sägen auf Passmaß) angeglichen werden. | As a rule, both aluminium profiles and plastic diffuser have a positive length tolerance and can therefore deviate from each other by a few millimetres. This tolerance can be compensated for with article no. 62397000 (cutting to size).

Längenausdehnung bei Temperaturänderung beachten (siehe Seite 431). | Please consider linear extension with temperature variations (see page 431).

* Versandkosten für Aluminiumprofile und Kunststoffabdeckungen ab einer Länge von 2.010 mm bitte gesondert anfragen. |

* Please inquire separately for shipping costs for aluminum profiles and plastic diffusers with a length of more than 2,010 mm.

GARliano

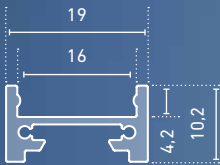

- » hochwertiges Profil aus Aluminium, eloxiert, natur
- » Aufputzprofil für Wände und Decken
- » in Verbindung mit der flachen Abdeckung entsteht eine geringe Einbauhöhe, dadurch besonders bei begrenzten Platzverhältnissen einsetzbar
- » in Verbindung mit der 180°-Abdeckung und dem dafür passenden LEDlight flex (bis Pitch 15) auch zur homogenen Rundum-Ausleuchtung geeignet
- » RAL-Pulverbeschichtung auf Anfrage

- » high quality aluminium profile, anodized, natural tone
- » surface mounted profile for walls and ceilings
- » especially suitable for compact spaces due to flat build in combination with the flat diffuser
- » in combination with the 180° diffuser and compatible LEDlight flex strip (up to pitch 15) a homogenous all around illumination can be achieved
- » RAL powder coating on request



KONFIGURATOR | CONFIGURATOR

Wir bauen maßgefertigte Linearleuchten mit diesem Profil.
We build customized linear luminaires with this profile.

GARliano

ABMESSUNGEN: 19 x 10,2 mm | DIMENSIONS: 19 x 10.2 mm

Artikel-Nr. Item no.	Länge Length	Beschreibung Description
62398101	1.000 mm	Aluminium, eloxiert, natur aluminum, anodized, natural tone
62398102	2.010 mm	Aluminium, eloxiert, natur aluminum, anodized, natural tone
62398103	3.020 mm*	Aluminium, eloxiert, natur aluminum, anodized, natural tone
62398105	5.030 mm*	Aluminium, eloxiert, natur aluminum, anodized, natural tone



Bestellen Sie Ihr Aluminiumprofil/Kunststoffabdeckung auf Wunschlänge | Order your aluminum profile/plastic diffuser in desired length
62397000 Zuschnitt Aluminiumprofil oder Kunststoffabdeckung, je Schnitt | cut to size aluminum profile or plastic diffuser, per cut

ANWENDUNGSSKIZZEN | ANWENDUNGSSKIZZEN

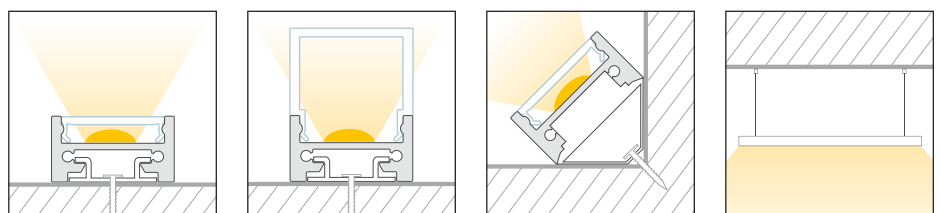



¹⁾ Supermagnet-Sicherheitshinweis | Supermagnet safety notice <http://www.barthelme.de/download/magnet.pdf>

Sowohl Aluminiumprofile als auch Kunststoffabdeckungen haben standardmäßig eine positive Längentoleranz und können somit wenige Millimeter voneinander abweichen. Diese Toleranz kann durch Artikel-Nr. 62397000 (Sägen auf Passmaß) angeglichen werden. | As a rule, both aluminium profiles and plastic diffuser have a positive length tolerance and can therefore deviate from each other by a few millimetres. This tolerance can be compensated for with article no. 62397000 (cutting to size).
Längenausdehnung bei Temperaturänderung beachten (siehe Seite 431). | Please consider linear extension with temperature variations (see page 431).

* Versandkosten für Aluminiumprofile und Kunststoffabdeckungen ab einer Länge von 2.010 mm bitte gesondert anfragen. |
* Please inquire separately for shipping costs for aluminum profiles and plastic diffusers with a length of more than 2,010 mm.

ABDECKUNGEN | DIFFUSERS

ABMESSUNGEN: 15,6 x 3,8 mm | DIMENSIONS: 15.6 x 3.8 mm

Artikel-Nr. Item no.	Beschreibung Description	
6239821#	Abdeckung flach, opalweiß, PMMA, für eine blendfreie Lichtverteilung bei gleichzeitigem Verbergen der Technik diffuser flat, opal white, PMMA, for a glare-free light distribution and concealment of the technology	
6239822#	Abdeckung flach, satiniert, PMMA, für eine diffuse Lichtverteilung bei gleichzeitigem Verbergen der Technik diffuser flat, satined, PMMA, for a diffused light distribution and concealment of the technology	
6239820#	Abdeckung flach, klar, PMMA, für eine maximale Lichtausbeute bei gleichzeitigem Schutz der Technik diffuser flat, clear, PMMA, for maximum light yield and protection of the LED strip	

ABMESSUNGEN: 19 x 15,6 mm | DIMENSIONS: 19 x 15.6 mm

Artikel-Nr. Item no.	Beschreibung Description	
6239830#	Abdeckung hoch, opalweiß, PMMA, 180°, für eine rundum homogene Lichtverteilung diffuser high, opal white, PMMA, 180°, for an all-round homogenous light distribution	

Bitte ersetzen Sie in der Artikel-Nr. # durch die gewünschte Länge | please replace the # in the item number with the required length:
= 1: 1.000 mm # = 2: 2.010 mm # = 3: 3.020 mm # = 5: 5.030 mm

ENDKAPPEN | END CAPS











Artikel-Nr. Item no.	Beschreibung Description	
62398310	Endkappen-Set flach, Aluminium, eloxiert, Stärke: 2 mm, 2 Stück inkl. 4 Schrauben end cap set flat, aluminium, anodised, thickness: 2 mm, 2 pieces incl. 4 screws	
62398311	Endkappen-Set hoch, Aluminium, eloxiert, Stärke: 2 mm, 2 Stück inkl. 4 Schrauben end cap set high, aluminium, anodised, 2 pieces, thickness: 2 mm, incl. 4 screws	
62398312	Endkappen-Set hoch, Aluminium, eloxiert, schraublose Sichtfläche, Stärke (ohne Befestigungslasche): 2 mm, 2 Stück inkl. 2 Schrauben end cap set high, aluminium, anodised, screwless visible surface, thickness: (without fixing strap): 2 mm, 2 pieces incl. 2 screws	

Sowohl Aluminiumprofile als auch Kunststoffabdeckungen haben standardmäßig eine positive Längentoleranz und können somit wenige Millimeter voneinander abweichen. Diese Toleranz kann durch Artikel-Nr. 62397000 (Sägen auf Passmaß) angeglichen werden. | As a rule, both aluminium profiles and plastic diffuser have a positive length tolerance and can therefore deviate from each other by a few millimetres. This tolerance can be compensated for with article no. 62397000 (cutting to size).

Längenausdehnung bei Temperaturänderung beachten (siehe Seite 431). | Please consider linear extension with temperature variations (see page 431).

* Versandkosten für Aluminiumprofile und Kunststoffabdeckungen ab einer Länge von 2.010 mm bitte gesondert anfragen. |
* Please inquire separately for shipping costs for aluminum profiles and plastic diffusers with a length of more than 2,010 mm.

ZUBEHÖR | SUITABLE ACCESSORIES

Artikel-Nr. Item no.	Beschreibung Description	
62399914	Halter-Set, Kunststoff, grau, Abmessungen: 34 x 13 x 5 mm, 2 Stück, inkl. 4 Schrauben bracket set, plastic, grey, dimensions: 34 x 13 x 5 mm, 2 pieces incl. 4 screws	
62399906	Halter-Set, V2A-Edelstahl, 2 Stück inkl. 2 Schrauben bracket set, 304 stainless steel, 2 pieces, incl. 2 screws	
62399918	Magnethalterung, 1 Stück inkl. 2 Madenschrauben ¹ magnetic holder, 1 piece incl. 2 grub screws ¹	
62399920	Halter-Set zur 45°-Befestigung in Ecken, transparent, 2 Stück inkl. 8 Schrauben bracket set for 45° installation in corners, plastic, transparent, 2 pieces incl. 8 screws	
62399935	Halter-Set zur 45°-Befestigung in Ecken von Betonwänden, Kunststoff, transparent, 2 Stück inkl. 4 Dübel und 4 Schrauben bracket set for 45° installation in corners of concrete walls, plastic, transparent, 2 pieces incl. 4 dowels and 4 screws	
62399919	Profilverbinder, Metall, 1 Stück inkl. 2 Madenschrauben profile connector, metal, 1 piece incl. 2 grub screws	
62399936	Profil-Eckverbinder 90°, Metall, 1 Stück inkl. 2 Madenschrauben profile 90° connector, metal, 1 piece incl. 2 grub screws	
62398806	Profilverbinder einstellbar, für eine abbiegende Lichtlinie, V2A-Edelstahl, 1 Stück inkl. 1 Senkkopf- und 4 Madenschrauben profile connector, adjustable, for an angled light line, 304 stainless steel, 1 piece, incl. 1 countersunk head screw and 4 grub screws	
65400100	Abhängungen zur Deckenbefestigung, Metall, vernickelt, (2x 150 cm-Drahtseile, Ø 1 mm, mit M4-Gewinde, 2x Deckenhalter, 2x Montageplatte) suspension for ceiling mount, metal, nickel-plated, (2x 150 cm wire cable, Ø 1 mm, with M4 thread, 2x suspension brackets, 2x mounting plates)	
65400150	Abhängungen zur Deckenbefestigung, Metall, vernickelt, (4x 150 cm-Drahtseile, Ø 1 mm, mit M4-Gewinde, 4x Deckenhalter, 4x Montageplatte), für Profillängen > 3 m suspension for ceiling mount, metal, nickel-plated, (4x 150 cm wire cable, Ø 1 mm, with M4 thread, 4x suspension brackets, 4x mounting plates) for profile lengths > 3 m	
62399908	Vandalensichere Halterung, Aluminium, eloxiert, mit Hilfe einer Imbusschraube (M2x 10) wird das verwendete LED-Profil am Halter fixiert. 1 Stück inkl. 1 Schraube, Abmessungen: 40 x 27 x 5 mm vandal-proof mounting, aluminum, anodized, the LED profile used is fixed to the holder with the help of an Allen screw (M2x 10). 1 piece incl. 1 screw, dimensions: 40 x 27 x 5 mm	

Sowohl Aluminiumprofile als auch Kunststoffabdeckungen haben standardmäßig eine positive Längentoleranz und können somit wenige Millimeter voneinander abweichen. Diese Toleranz kann durch Artikel-Nr. 62397000 (Sägen auf Passmaß) angeglichen werden. | As a rule, both aluminium profiles and plastic diffuser have a positive length tolerance and can therefore deviate from each other by a few millimetres. This tolerance can be compensated for with article no. 62397000 (cutting to size).

Längenausdehnung bei Temperaturänderung beachten (siehe Seite 431). | Please consider linear extension with temperature variations (see page 431).

* Versandkosten für Aluminiumprofile und Kunststoffabdeckungen ab einer Länge von 2.010 mm bitte gesondert anfragen. |

* Please inquire separately for shipping costs for aluminum profiles and plastic diffusers with a length of more than 2,010 mm.

GARliano flex

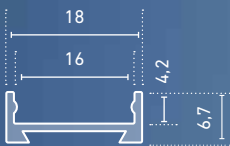

- » hochwertiges Profil aus Aluminium, pressblank
- » biegsam (minimaler Biegeradius von 250 mm)
- » flexibel als Aufputzprofil einsetzbar (selbst auf geschwungenen Oberflächen)
- » niedrige Einbauhöhe, dadurch besonders bei geringen Platzverhältnissen einsetzbar

- » high quality aluminium profile, mill finish
- » bendable (minimum bending radius of 250 mm)
- » flexible use as surface-mounted profile (even on curved surfaces)
- » low installation height, therefore particularly suitable for small spaces

Artikel-Nr. Item no.	Länge Length	Beschreibung Description
62399421	1.000 mm	Aluminium, pressblank aluminum, mill finish
62399422	2.010 mm	Aluminium, pressblank aluminum, mill finish
62399423	3.020 mm*	Aluminium, pressblank aluminum, mill finish
62399425	5.030 mm*	Aluminium, pressblank aluminum, mill finish



Bestellen Sie Ihr Aluminiumprofil/Kunststoffabdeckung auf Wunschlänge | Order your aluminum profile/plastic diffuser in desired length
 62397000 Zuschnitt Aluminiumprofil oder Kunststoffabdeckung, je Schnitt | cut to size aluminum profile or plastic diffuser, per cut

ABDECKUNGEN | DIFFUSERS

ABMESSUNGEN: 15,6 x 3,8 mm | DIMENSIONS: 15.6 x 3.8 mm

Artikel-Nr. Item no.	Beschreibung Description	
6239821#	Abdeckung flach, opalweiß, PMMA, für eine blendfreie Lichtverteilung bei gleichzeitigem Verbergen der Technik diffuser flat, opal white, PMMA, for a glare-free light distribution and concealment of the technology	
6239822#	Abdeckung flach, satiniert, PMMA, für eine diffuse Lichtverteilung bei gleichzeitigem Verbergen der Technik diffuser flat, satined, PMMA, for a diffused light distribution and concealment of the technology	
6239820#	Abdeckung flach, klar, PMMA, für eine maximale Lichtausbeute bei gleichzeitigem Schutz der Technik diffuser flat, clear, PMMA, for maximum light yield and protection of the LED strip	

Bitte ersetzen Sie in der Artikel-Nr. # durch die gewünschte Länge | please replace the # in the item number with the required length
 Länge | length: #=1: 1.000 mm #=2: 2.010 mm #=3: 3.020 mm #=5: 5.030 mm

ENDKAPPEN | END CAPS

Artikel-Nr. Item no.	Beschreibung Description	
62399420	Endkappen-Set, Kunststoff, grau, steckbar, Stärke (ohne Haltestifte): 1,6 mm, 2 Stück end cap set, plastic, grey, push-fit, thickness (without holding pins): 1.6 mm, 2 pieces	

ZUBEHÖR | ACCESSORIES

Artikel-Nr. Item no.	Beschreibung Description	
62399419	Halteklammern-Set, Kunststoff, transparent, 2 Stück inkl. 2 Schrauben bracket set, plastic, transparent, 2 pieces incl. 2 screws	

ANWENDUNGSSKIZZEN | ANWENDUNGSSKIZZEN

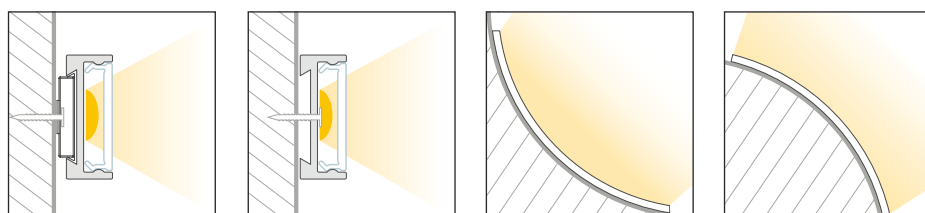

Sowohl Aluminiumprofile als auch Kunststoffabdeckungen haben standardmäßig eine positive Längentoleranz und können somit wenige Millimeter voneinander abweichen. Diese Toleranz kann durch Artikel-Nr. 62397000 (Sägen auf Passmaß) angeglichen werden. | As a rule, both aluminium profiles and plastic diffuser have a positive length tolerance and can therefore deviate from each other by a few millimetres. This tolerance can be compensated for with article no. 62397000 (cutting to size).

Längenausdehnung bei Temperaturänderung beachten (siehe Seite 431). | Please consider linear extension with temperature variations (see page 431).

* Versandkosten für Aluminiumprofile und Kunststoffabdeckungen ab einer Länge von 2.010 mm bitte gesondert anfragen. |
 * Please inquire separately for shipping costs for aluminum profiles and plastic diffusers with a length of more than 2.010 mm.

CATania Angolo 3030

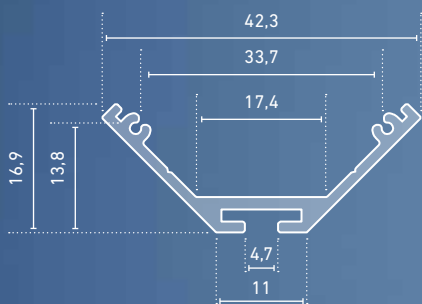

- » hochwertiges Eckprofil aus Aluminium, eloxiert, natur
- » speziell für Eckkonstruktionen entwickelt, z.B. als Unterbauleuchte oder Spiegelleuchte
- » Kantenmaß inkl. Abdeckung 30 x 30 mm
- » in Verbindung mit den opalweißen Abdeckungen und dem jeweils dafür passenden LEDlight flex* ist eine homogene Lichtlinie möglich (Details siehe Hinweis auf Seite 431)
- » RAL-Pulverbeschichtung auf Anfrage

- » high quality aluminium corner profile, anodised, natural tone
- » especially designed for corner constructions, for example, as sub-structure or mirror luminaires
- » edge dimensions incl. diffuser 30 x 30 mm
- » in combination with an opal white diffuser and compatible LEDlight flex*, a homogenous light distribution can be achieved (details see note on page 431)
- » RAL powder coating on request

* bis Pitch 15 bei Einsatz einer rechteckigen Abdeckung; bis Pitch 16 bei Einsatz einer halbrunden Abdeckung | * up to pitch 15 when using a rectangular diffuser; up to pitch 16 when using a semi-circular diffuser



Artikel-Nr. Item no.	Länge Length	Beschreibung Description
62399881	1.000 mm	Aluminium, eloxiert, natur aluminum, anodized, natural tone
62399882	2.010 mm	Aluminium, eloxiert, natur aluminum, anodized, natural tone
62399883	3.020 mm*	Aluminium, eloxiert, natur aluminum, anodized, natural tone
62399885	5.030 mm*	Aluminium, eloxiert, natur aluminum, anodized, natural tone

Bestellen Sie Ihr Aluminiumprofil/Kunststoffabdeckung auf Wunschlänge | Order your aluminum profile/plastic diffuser in desired length
62397000 Zuschnitt Aluminiumprofil oder Kunststoffabdeckung, je Schnitt | cut to size aluminum profile or plastic diffuser, per cut

ABDECKUNGEN | DIFFUSERS

ABMESSUNGEN: 28,6 x 28,6 mm | DIMENSIONS: 28.6 x 28.6 mm

Artikel-Nr. Item no.	Beschreibung Description
6239989#	Abdeckung opalweiß, rechteckig, PMMA, für eine homogene und blendfreie Lichtverteilung, nahezu 180°-Abstrahlung diffuser opal, rectangular, PMMA, for a homogenous and glare-free light distribution, close to 180° emittance



ABMESSUNGEN: 38,6 x 13,2 mm mm | DIMENSIONS: 38.6 x 13.2 mm

Artikel-Nr. Item no.	Beschreibung Description
6239979#	Abdeckung opalweiß, halbrund, PMMA, für eine homogene und blendfreie Lichtverteilung, nahezu 180°-Abstrahlung diffuser opal, half-round, PMMA, for a homogenous and glare-free light distribution, close to 180° emittance



Bitte ersetzen Sie in der Artikel-Nr. # durch die gewünschte Länge | please replace the # in the item number with the required length
Länge | length: #=1: 1.000 mm #=2: 2.010 mm #=3: 3.020 mm #=5: 5.030 mm

ENDKAPPEN | END CAPS

Artikel-Nr. Item no.	Beschreibung Description
62399886	Endkappen-Set rechteckig, Aluminium, eloxiert, passend für Kunststoffabdeckung rechteckig 6239989#, Stärke: 2 mm, 2 Stück inkl. 4 Schrauben end cap set rectangular, aluminium, anodised, suitable for rectangular plastic diffuser 6239989#, thickness: 2 mm, 2 pieces incl. 4 screws
62399796	Endkappen-Set halbrund, Aluminium, eloxiert, passend für Kunststoffabdeckung halbrund 6239979#, Stärke: 2 mm, 2 Stück inkl. 4 Schrauben end cap set half-round, aluminium, anodised, suitable for semi-circular plastic diffuser 6239979#, thickness: 2 mm, 2 pieces incl. 4 screws

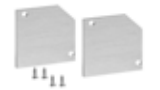

ZUBEHÖR | ACCESSORIES

Artikel-Nr. Item no.	Beschreibung Description
62398802	Profilverbinder-Set, gerade, Metall, 2 Stück inkl. 8 Madenschrauben profile connector set straight, metal, 2 pieces incl. 8 grub screws
62398803	Profilverbinder-Set, 90°-Winkel, Metall, 2 Stück inkl. 8 Madenschrauben profile connector set 90°-angle, metal, 2 pieces incl. 8 grub screws
62398806	Profilverbinder einstellbar, für eine abbiegende Lichtlinie, V2A-Edelstahl, 1 Stück inkl. 1 Senkkopf- und 4 Madenschrauben profile connector, adjustable, for an angled light line, 304 stainless steel, 1 piece, incl. 1 countersunk head screw and 4 grub screws
65400170	Abhängungen zur Deckenbefestigung, Metall, vernickelt, (2x 150 cm-Drahtseile, Ø 1 mm, mit M4-Gewinde, 2x Deckenhalter, 2x Profilhalter) suspension for ceiling mount, (2x 150 cm wire cable, Ø 1 mm, with M4 thread, 2x suspension brackets, 2x profile brackets)



ANWENDUNGSSKIZZEN | APPLICATION SKETCHES

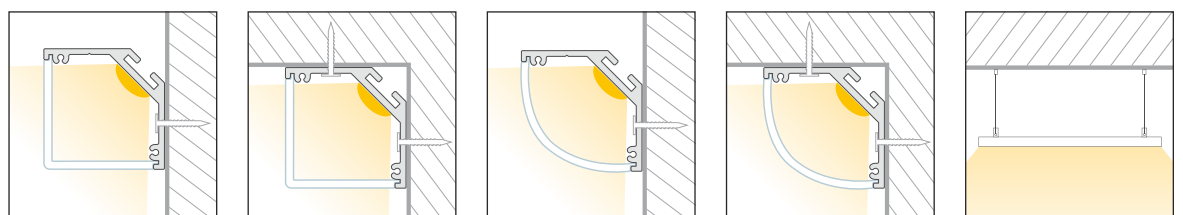

Sowohl Aluminiumprofile als auch Kunststoffabdeckungen haben standardmäßig eine positive Längentoleranz und können somit wenige Millimeter voneinander abweichen. Diese Toleranz kann durch Artikel-Nr. 62397000 (Sägen auf Passmaß) angeglichen werden. | As a rule, both aluminium profiles and plastic diffuser have a positive length tolerance and can therefore deviate from each other by a few millimetres. This tolerance can be compensated for with article no. 62397000 (cutting to size).

Längenausdehnung bei Temperaturänderung beachten (siehe Seite 431). | Please consider linear extension with temperature variations (see page 431).

* Versandkosten für Aluminiumprofile und Kunststoffabdeckungen ab einer Länge von 2.010 mm bitte gesondert anfragen. |

* Please inquire separately for shipping costs for aluminum profiles and plastic diffusers with a length of more than 2,010 mm.

CATania 3030

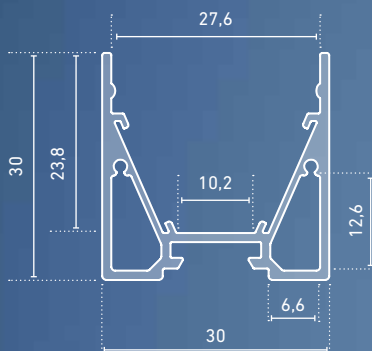

- » hochwertiges Profil aus Aluminium, eloxiert, natur, oder reinweiß (RAL 9010) bzw. tiefschwarz (RAL 9005) pulverbeschichtet
- » flexibel als Aufputz- oder Leuchtenprofil einsetzbar
- » zwei mitlaufende Hohlräume bieten Platz zur unsichtbaren Kabelverlegung
- » erhöhter Lichtausstoß durch integrierten Reflektor
- » in Verbindung mit optional erhältlichem Reflektorband kann der Lichtausstoß um bis zu 20 % erhöht werden
- » in Verbindung mit den opalweißen Abdeckungen und dem jeweils dafür passenden LEDlight flex (bis Pitch 16*) ist eine homogene Lichtlinie möglich (Details siehe Hinweis auf Seite 431)
- » weitere RAL-Pulverbeschichtungen auf Anfrage

- » high quality aluminium profile, anodised, natural tone, or powder coated in pure white (RAL 9010) or jet black (RAL 9005)
- » flexibly useable as surface-mounted or luminaire profile
- » with two parallel hollow spaces which can be used as concealed cable channels
- » increased light output through integrated reflector
- » in combination with the optional reflector tape the light output can be increased by up to 20 %
- » in combination with an opal white diffuser and compatible LEDlight flex (up to pitch 16*), a homogenous light distribution can be achieved (details see note on page 431)
- » further RAL powder coatings on request



KONFIGURATOR | CONFIGURATOR

Wir bauen maßgefertigte Linearleuchten mit diesem Profil.
We build customized linear luminaires with this profile.

CATania 3030

ABMESSUNGEN: 30 x 30 mm | DIMENSIONS: 30 x 30 mm

Artikel-Nr. Item no.	Länge Length	Beschreibung Description
62399811	1.000 mm	Aluminium, eloxiert, natur aluminum, anodized, natural tone
62399812	2.010 mm	Aluminium, eloxiert, natur aluminum, anodized, natural tone
62399813	3.020 mm*	Aluminium, eloxiert, natur aluminum, anodized, natural tone
62399815	5.030 mm*	Aluminium, eloxiert, natur aluminum, anodized, natural tone
NEW 62399811_9010	1.000 mm	Aluminium, pulverbeschichtet, RAL 9010 aluminium, powder coated, RAL 9010
62399812_9010	2.010 mm	Aluminium, pulverbeschichtet, RAL 9010 aluminium, powder coated, RAL 9010
62399813_9010	3.020 mm*	Aluminium, pulverbeschichtet, RAL 9010 aluminium, powder coated, RAL 9010
62399815_9010	5.030 mm*	Aluminium, pulverbeschichtet, RAL 9010 aluminium, powder coated, RAL 9010



Bestellen Sie Ihr Aluminiumprofil/Kunststoffabdeckung auf Wunschlänge | Order your aluminum profile/plastic diffuser in desired length
62397000 Zuschnitt Aluminiumprofil oder Kunststoffabdeckung, je Schnitt | cut to size aluminum profile or plastic diffuser, per cut

ANWENDUNGSSKIZZEN | APPLICATION SKETCHES

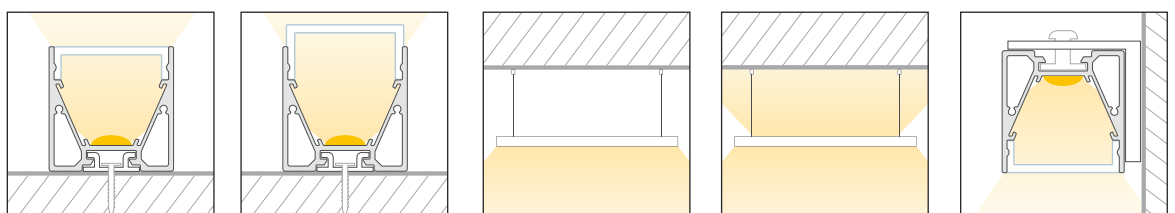

Sowohl Aluminiumprofile als auch Kunststoffabdeckungen haben standardmäßig eine positive Längentoleranz und können somit wenige Millimeter voneinander abweichen. Diese Toleranz kann durch Artikel-Nr. 62397000 (Sägen auf Passmaß) angeglichen werden. | As a rule, both aluminium profiles and plastic diffuser have a positive length tolerance and can therefore deviate from each other by a few millimetres. This tolerance can be compensated for with article no. 62397000 (cutting to size).

Längenausdehnung bei Temperaturänderung beachten (siehe Seite 431). | Please consider linear extension with temperature variations (see page 431).

* Versandkosten für Aluminiumprofile und Kunststoffabdeckungen ab einer Länge von 2.010 mm bitte gesondert anfragen. |

* Please inquire separately for shipping costs for aluminum profiles and plastic diffusers with a length of more than 2,010 mm.

CATania 3030

ABMESSUNGEN: 30 x 30 mm | DIMENSIONS: 30 x 30 mm

ABDECKUNGEN | DIFFUSERS

ABMESSUNGEN: 27,4 x 7,9 mm | DIMENSIONS: 27.4 x 7.9 mm

Artikel-Nr. Item no.	Beschreibung Description	
6239982#	Abdeckung opalweiß, PMMA, für eine homogene und blendfreie Lichtverteilung diffuser opal white, PMMA, for a homogenous and glare-free light distribution	
6239985#	Abdeckung satiniert, PMMA, für eine diffuse Lichtverteilung bei gleichzeitigem Verbergen der Technik diffuser satined, PMMA, for a diffused light distribution and concealment of the technology	
6239986#	Abdeckung klar, PMMA, für eine maximale Lichtausbeute bei gleichzeitigem Schutz der Technik diffuser clear, PMMA, for maximum light yield and protection of the LED strip	
6239987#	Abdeckung Prisma, PMMA, zur Verringerung der Blendwirkung diffuser prisma, PMMA, to reduce the dazzling effect	
62398851 (1 m) 62398852 (2 m)	Abdeckung, Aluminium, eloxiert, z.B. zum Verbergen von Steuerungstechnik diffuser aluminium, anodised, for concealment of control technology	

ABMESSUNGEN: 30 x 27,8 mm | DIMENSIONS: 30 x 27.8 mm

Artikel-Nr. Item no.	Beschreibung Description	
6239984#	Abdeckung hoch, opalweiß, PMMA, 180°, für eine rundum homogene Lichtverteilung, erfügar in den Längen: 1 m und 2,01 m diffuser high, opal white, PMMA, 180°, for an all-round homogenous light distribution, available in 1 m and 2.01 m lengths	

Bitte ersetzen Sie in der Artikel-Nr. # durch die gewünschte Länge | please replace the # in the item number with the required length:

#=1: 1.000 mm #=2: 2.010 mm #=3: 3.020 mm #=5: 5.030 mm

ENDKAPPEN | END CAPS

Artikel-Nr. Item no.	Beschreibung Description	
62399827	Endkappen-Set Standard, Aluminium, eloxiert, Stärke: 2 mm, 2 Stück inkl. 4 Schrauben end cap set standard, aluminium, anodised, thickness: 2 mm, 2 pieces incl. 4 screws	
62399827_9010	Endkappen-Set Standard, pulverbeschichtet, RAL 9010, Stärke: 2 mm, 2 Stück inkl. 4 Schrauben end cap set standard, powder coated, RAL 9010, thickness: 2 mm, 2 pieces incl. 4 screws	
62399829	Endkappen-Set Kabelführung, Aluminium, eloxiert, Stärke: 2 mm, 2 Stück inkl. 4 Schrauben end cap set cable duct, aluminium, anodized, thickness: 2 mm, 2 pieces incl. 4 screws	
62399828	Endkappen-Set, Aluminium, eloxiert, mit schraubloser Sichtfläche, Stärke (ohne Befestigungslasche): 2 mm, 2 Stück end cap set, aluminium, anodised, with screwless visible surface, thickness (without fixing strap): 2 mm, 2 pieces	
62399846	Endkappen-Set opal, PC, passend für Kunststoffabdeckung hoch 6239984#, Stärke (ohne Haltestifte): 2 mm, 2 Stück Achtung: Die Endkappe Standard wird zusätzlich benötigt! end cap set opal, PC, suitable for high plastic diffuser 6239984#, thickness (without holding pins): 2 mm, 2 pieces. Attention: The end cap 62399827 is additionally required!	













Sowohl Aluminiumprofile als auch Kunststoffabdeckungen haben standardmäßig eine positive Längentoleranz und können somit wenige Millimeter voneinander abweichen. Diese Toleranz kann durch Artikel-Nr. 62397000 (Sägen auf Passmaß) angeglichen werden. | As a rule, both aluminium profiles and plastic diffuser have a positive length tolerance and can therefore deviate from each other by a few millimetres. This tolerance can be compensated for with article no. 62397000 (cutting to size).

Längenausdehnung bei Temperaturänderung beachten (siehe Seite 431). | Please consider linear extension with temperature variations (see page 431).

EINLEGER | INSERT

Artikel-Nr. Item no.	Beschreibung Description	
6239884#	CATania 30-Einlegerprofil, Aluminium, eloxiert, asymmetrisch, zur Aufnahme von LED-Streifen der LEDlight flex-Serien, kombinierbar mit GARliano-Abdeckungen (Seite 313), Lichtablenkung um 14° CATania insert profile, asymmetrical, aluminium, anodised, for mounting LED strips of the LEDlight flex series, combinable with GARliano diffuser (page 313), light deflection 14°	

ZUBEHÖR | ACCESSORIES

Artikel-Nr. Item no.	Beschreibung Description	
62399816 	Reflektorband für LED-Profil CATania, Breite: 15,5 mm, Meterware, Lichtreflektion > 97% reflector tape for LED profile CATania, width: 15.5 mm, sold by the meter, light reflection > 97%	
62399817 	Reflektorband für LED-Profil CATania, Breite 15,5 mm, Rolle 10 m, Lichtreflektion > 97% reflector tape for LED profile CATania, width: 15.5 mm, reel 10 m, light reflection > 97%	
62399906	Halter-Set, V2A-Edelstahl, 2 Stück, inkl. 2 Schrauben bracket set, 304 stainless steel, 2 pieces, incl. 2 screws	
62398801	Winkelhalterung für eine 90°-Wandmontage, Aluminium, eloxiert, 2 Stück inkl. 2 Linsen-Kopfschrauben zur Befestigung der Halterung am Profil angle brackets for a 90° wall installation, aluminium, anodised, 2 pieces incl. 2 rounded head screws for attaching the brackets to the profile	
62399919	Profilverbinder, Metall, 1 Stück inkl. 2 Madenschrauben profile connector, metal, 1 piece incl. 2 grub screws	
62399936	Profil-Eckverbinder 90°, Metall, 1 Stück inkl. 2 Madenschrauben profile 90° connector, metal, 1 piece incl. 2 grub screws	
62398806	Profilverbinder einstellbar, für eine abbiegende Lichtlinie, V2A-Edelstahl, 1 Stück inkl. 1 Senkkopf- und 4 Madenschrauben profile connector, adjustable, for an angled light line, 304 stainless steel, 1 piece, incl. 1 countersunk head screw and 4 grub screws	
65400100	Abhängungen zur Deckenbefestigung, Metall, vernickelt, (2x 150 cm-Drahtseile, Ø 1 mm, mit M4-Gewinde, 2x Deckenhalter, 2x Montageplatte) suspension for ceiling mount, metal, nickel-plated, (2x 150 cm wire cable, Ø 1 mm, with M4 thread, 2x suspension brackets, 2x mounting plates)	
65400150	Abhängungen zur Deckenbefestigung, Metall, vernickelt, (4x 150 cm-Drahtseile, Ø 1 mm, mit M4-Gewinde, 4x Deckenhalter, 4x Montageplatte), für Profillängen > 3 m suspension for ceiling mount, metal, nickel-plated, (4x 150 cm wire cable, Ø 1 mm, with M4 thread, 4x suspension brackets, 4x mounting plates) for profile lengths > 3 m	
62399908	Vandalensichere Halterung, Aluminium, eloxiert, mit Hilfe einer Imbusschraube (M2x 10) wird das verwendete LED-Profil am Halter fixiert. 1 Stück inkl. 1 Schraube, Abmessungen: 40 x 27 x 5 mm vandal-proof mounting, aluminum, anodised, the LED profile used is fixed to the holder with the help of an Allen screw (M2x 10). 1 piece incl. 1 screw, dimensions: 40 x 27 x 5 mm	

Sowohl Aluminiumprofile als auch Kunststoffabdeckungen haben standardmäßig eine positive Längentoleranz und können somit wenige Millimeter voneinander abweichen. Diese Toleranz kann durch Artikel-Nr. 62397000 (Sägen auf Passmaß) angeglichen werden. | As a rule, both aluminium profiles and plastic diffuser have a positive length tolerance and can therefore deviate from each other by a few millimetres. This tolerance can be compensated for with article no. 62397000 (cutting to size).

Längenausdehnung bei Temperaturänderung beachten (siehe Seite 431). | Please consider linear extension with temperature variations (see page 431).

* Versandkosten für Aluminiumprofile und Kunststoffabdeckungen ab einer Länge von 2.010 mm bitte gesondert anfragen. |

* Please inquire separately for shipping costs for aluminum profiles and plastic diffusers with a length of more than 2,010 mm.

CATANIA 30XX BLACKLINE

PROJEKT: Oldtimer-Garage | ARCHITEKT: ARSP Architekten | LICHTPLANUNG: M-Quadrat Möbel und Mehr | FOTOGRAF: ©Zoöey Braun

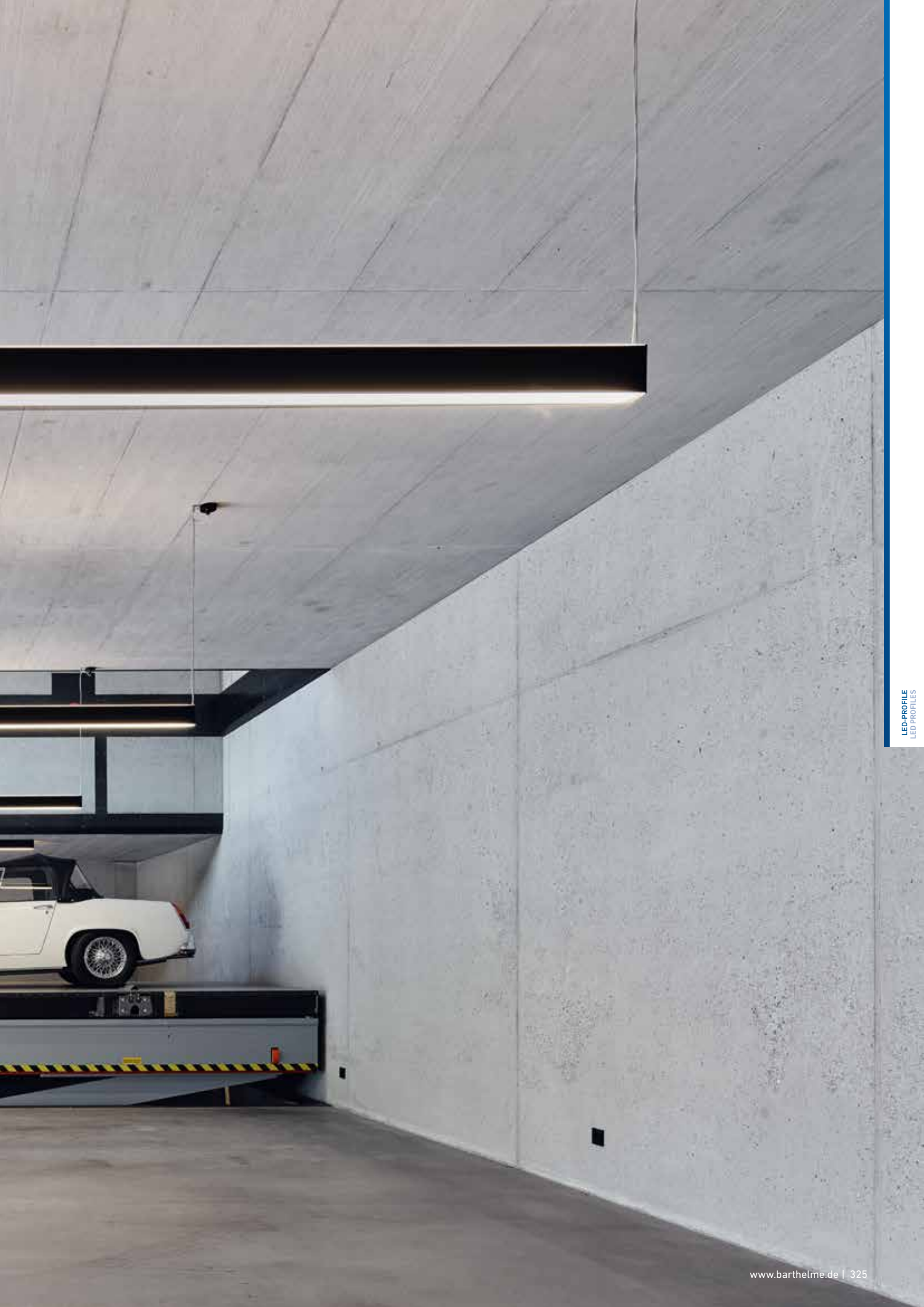

CATania 3030 BLACKLINE

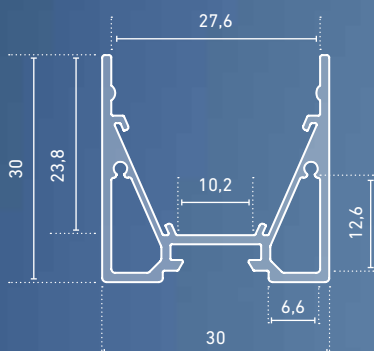

- » hochwertiges Profil aus Aluminium, schwarz eloxiert
- » flexibel als Aufputz- oder Leuchtenprofil einsetzbar
- » auch mit lichtdurchlässiger, schwarzer Abdeckung für designrelevante Projekte erhältlich
- » in Verbindung mit opalschwarzen oder opalweißen Abdeckungen und dem jeweils dafür passenden LEDlight flex (bis Pitch 16*) ist eine homogene Lichtlinie möglich (Details siehe Hinweis auf Seite 431)

- » high-quality profile made of aluminium, black anodised
- » can be used flexibly as a surface-mounted or luminaire profile
- » also available with light transmitting black cover for design-relevant projects
- » in combination with opal black or opal white diffuser and compatible LEDlight flex (up to pitch 16*), a homogenous light distribution can be achieved (details see note on page 431)



Artikel-Nr. Item no.	Länge Length	Beschreibung Description
62398761	1.000 mm	Aluminium, eloxiert, schwarz aluminum, anodized, black
62398762	2.010 mm	Aluminium, eloxiert, schwarz aluminum, anodized, black
62398763	3.020 mm*	Aluminium, eloxiert, schwarz aluminum, anodized, black
62398765	5.030 mm*	Aluminium, eloxiert, schwarz aluminum, anodized, black



Bestellen Sie Ihr Aluminiumprofil/Kunststoffabdeckung auf Wunschlänge | Order your aluminum profile/plastic diffuser in desired length
62397000 Zuschnitt Aluminiumprofil oder Kunststoffabdeckung, je Schnitt | cut to size aluminum profile or plastic diffuser, per cut

ANWENDUNGSSKIZZEN | ANWENDUNGSSKIZZEN

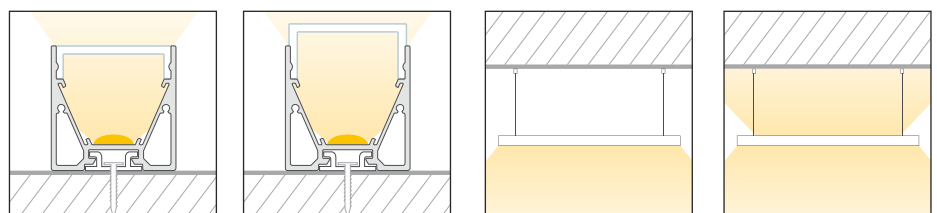

Sowohl Aluminiumprofile als auch Kunststoffabdeckungen haben standardmäßig eine positive Längentoleranz und können somit wenige Millimeter voneinander abweichen. Diese Toleranz kann durch Artikel-Nr. 62397000 (Sägen auf Passmaß) angeglichen werden. | As a rule, both aluminium profiles and plastic diffusers have a positive length tolerance and can therefore deviate from each other by a few millimetres. This tolerance can be compensated for with article no. 62397000 (cutting to size).

Längenausdehnung bei Temperaturänderung beachten (siehe Seite 431). | Please consider linear extension with temperature variations (see page 431).

* Versandkosten für Aluminiumprofile und Kunststoffabdeckungen ab einer Länge von 2.010 mm bitte gesondert anfragen. |

* Please inquire separately for shipping costs for aluminum profiles and plastic diffusers with a length of more than 2,010 mm.

CATania 3030 Blackline

ABMESSUNGEN: 30 x 30 mm | DIMENSIONS: 30 x 30 mm

ABDECKUNGEN | DIFFUSERS

ABMESSUNGEN: 27,4 x 7,9 mm | DIMENSIONS: 27.4 x 7.9 mm



Artikel-Nr. Item no.	Beschreibung Description	
6239969#	Abdeckung opalschwarz, PMMA, für eine homogene und blendfreie Lichtverteilung diffuser opal black, PMMA, for a homogenous and glare-free light distribution	
6239982#	Abdeckung opalweiß, PMMA, für eine homogene und blendfreie Lichtverteilung diffuser opal white, PMMA, for a homogenous and glare-free light distribution	
6239985#	Abdeckung satiniert, PMMA, für eine diffuse Lichtverteilung bei gleichzeitigem Verbergen der Technik diffuser satined, PMMA, for a diffused light distribution and concealment of the technology	
6239986#	Abdeckung klar, PMMA, für eine maximale Lichtausbeute bei gleichzeitigem Schutz der Technik diffuser clear, PMMA, for maximum light yield and protection of the LED strip	
6239987#	Abdeckung Prisma, PMMA, zur Verringerung der Blendwirkung diffuser prisma, PMMA, to reduce the dazzling effect	

ABMESSUNGEN: 30 x 27,8 mm | DIMENSIONS: 30 x 27.8 mm











Artikel-Nr. Item no.	Beschreibung Description	
6239984#	Abdeckung hoch, opalweiß, PMMA, 180°, für eine rundum homogene Lichtverteilung diffuser high, opal white, PMMA, 180°, for an all-round homogenous light distribution	

Bitte ersetzen Sie in der Artikel-Nr. # durch die gewünschte Länge | please replace the # in the item number with the required length:
#=1: 1.000 mm #=2: 2.010 mm #=3: 3.020 mm #=5: 5.030 mm

ENDKAPPEN | END CAPS

Artikel-Nr. Item no.	Beschreibung Description	
62398767	Endkappen-Set, Aluminium, schwarz eloxiert, mit schraubloser Sichtfläche, Stärke (ohne Befestigungslasche): 2 mm, 2 Stück end cap set, aluminium, black anodised, with screwless visible surface, thickness (without fixing strap): 2 mm, 2 pieces	
62399846	Endkappen-Set opal, PC, passend für Kunststoffabdeckung hoch 6239984#, Stärke (ohne Haltestifte): 2 mm, 2 Stück. Achtung: Die Endkappe 62398767 wird zusätzlich benötigt! end cap set opal, PC, suitable for high plastic diffuser 6239984#, thickness (without holding pins): 2 mm, 2 pieces. Attention: The end cap 62398767 is additionally required!	

ZUBEHÖR | ACCESSORIES

Artikel-Nr. Item no.	Beschreibung Description	
62399816 	Reflektorband für LED-Profil CATania, Breite: 15,5 mm, Meterware, Lichtreflektion > 97% reflector tape for LED profile CATania, width: 15.5 mm, sold by the meter, light reflection > 97%	
62399817 	Reflektorband für LED-Profil CATania, Breite 15,5 mm, Rolle 10 m, Lichtreflektion > 97% reflector tape for LED profile CATania, width: 15.5 mm, reel 10 m, light reflection > 97%	
62399906	Halter-Set, V2A-Edelstahl, 2 Stück, inkl. 2 Schrauben, bracket set, 304 stainless steel, 2 pieces, incl. 2 screws	
62399919	Profilverbinder, Metall, 1 Stück inkl. 2 Madenschrauben profile connector, metal, 1 piece incl. 2 grub screws	
62399936	Profil-Eckverbinder 90°, Metall, 1 Stück inkl. 2 Madenschrauben profile 90° connector, metal, 1 piece incl. 2 grub screws	
62398806	Profilverbinder einstellbar, für eine abbiegende Lichtlinie, V2A-Edelstahl, 1 Stück inkl. 1 Senkkopf- und 4 Madenschrauben profile connector, adjustable, for an angled light line, 304 stainless steel, 1 piece, incl. 1 countersunk head screw and 4 grub screws	
65400100	Abhängungen zur Deckenbefestigung, Metall, vernickelt, (2x 150 cm-Drahtseile, Ø 1 mm, mit M4-Gewinde, 2x Deckenhalter, 2x Montageplatte) suspension for ceiling mount, metal, nickel-plated, (2x 150 cm wire cable, Ø 1 mm, with M4 thread, 2x suspension brackets, 2x mounting plates)	
65400150	Abhängungen zur Deckenbefestigung, Metall, vernickelt, (4x 150 cm-Drahtseile, Ø 1 mm, mit M4-Gewinde, 4x Deckenhalter, 4x Montageplatte), für Profillängen > 3 m suspension for ceiling mount, metal, nickel-plated, (4x 150 cm wire cable, Ø 1 mm, with M4 thread, 4x suspension brackets, 4x mounting plates) for profile lengths > 3 m	

LED-PROFILE
LED PROFILES

CATania 3030 T

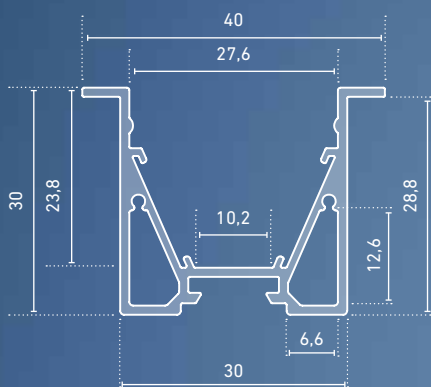

- » hochwertiges Einbauprofil aus Aluminium, eloxiert, natur, oder reinweiß (RAL 9010) bzw. tiefschwarz (RAL 9005) pulverbeschichtet
- » für Gipskartondecken und -wände sowie für verschiedene Bodenbeläge
- » zwei mitlaufende Hohlräume bieten Platz zur unsichtbaren Kabelführung
- » erhöhter Lichtausstoß durch integrierten Reflektor
- » in Verbindung mit optional erhältlichem Reflektorband kann die Lichtausstoß um bis zu 20 % erhöht werden
- » mit passenden Flügelendkappen für ein optisch ansprechendes Gesamterscheinungsbild
- » in Verbindung mit den opalweißen Abdeckungen und dem jeweils dafür passenden LEDlight flex (bis Pitch 16) ist eine homogene Lichtlinie möglich (Details siehe Hinweis auf Seite 431)
- » weitere RAL-Pulverbeschichtungen auf Anfrage

- » high quality recess aluminium profile, anodized, natural tone, or powder coated in pure white (RAL 9010) or jet black (RAL 9005)
- » for plasterboard ceilings and walls or for various floor materials
- » with two parallel hollow spaces which can be used as concealed cable channels
- » increased light output through integrated reflector
- » in combination with the optional reflector tape the light output can be increased by up to 20 %
- » visually appealing overall appearance with compatible wing end caps
- » in combination with an opal white diffuser and compatible LEDlight flex (up to pitch 16), a homogenous light distribution can be achieved (details see note on page 431)
- » further RAL powder coatings on request



Artikel-Nr. Item no.	Länge Length	Beschreibung Description
62399831	1.000 mm	Aluminium, eloxiert, natur aluminum, anodized, natural tone
62399832	2.010 mm	Aluminium, eloxiert, natur aluminum, anodized, natural tone
62399833	3.020 mm*	Aluminium, eloxiert, natur aluminum, anodized, natural tone
62399835	5.030 mm*	Aluminium, eloxiert, natur aluminum, anodized, natural tone
NEW 62399831_9010	1.000 mm	Aluminium, pulverbeschichtet, RAL 9010 aluminium, powder coated, RAL 9010
62399832_9010	2.010 mm	Aluminium, pulverbeschichtet, RAL 9010 aluminium, powder coated, RAL 9010
62399833_9010	3.020 mm*	Aluminium, pulverbeschichtet, RAL 9010 aluminium, powder coated, RAL 9010
62399835_9010	5.030 mm*	Aluminium, pulverbeschichtet, RAL 9010 aluminium, powder coated, RAL 9010
NEW 62399831_9005	1.000 mm	Aluminium, pulverbeschichtet, RAL 9005 aluminium, powder coated, RAL 9005
62399832_9005	2.010 mm	Aluminium, pulverbeschichtet, RAL 9005 aluminium, powder coated, RAL 9005
62399833_9005	3.020 mm*	Aluminium, pulverbeschichtet, RAL 9005 aluminium, powder coated, RAL 9005
62399835_9005	5.030 mm*	Aluminium, pulverbeschichtet, RAL 9005 aluminium, powder coated, RAL 9005

Bestellen Sie Ihr Aluminiumprofil/Kunststoffabdeckung auf Wunschlänge | Order your aluminum profile/plastic diffuser in desired length
62397000 Zuschnitt Aluminiumprofil oder Kunststoffabdeckung, je Schnitt | cut to size aluminum profile or plastic diffuser, per cut



ANWENDUNGSSKIZZEN | ANWENDUNGSSKIZZEN

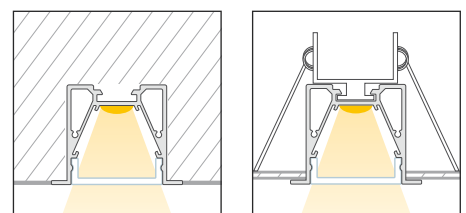

Sowohl Aluminiumprofile als auch Kunststoffabdeckungen haben standardmäßig eine positive Längentoleranz und können somit wenige Millimeter voneinander abweichen. Diese Toleranz kann durch Artikel-Nr. 62397000 (Sägen auf Passmaß) angeglichen werden. | As a rule, both aluminium profiles and plastic diffuser have a positive length tolerance and can therefore deviate from each other by a few millimetres. This tolerance can be compensated for with article no. 62397000 (cutting to size).
Längenausdehnung bei Temperaturänderung beachten (siehe Seite 431). | Please consider linear extension with temperature variations (see page 431).

* Versandkosten für Aluminiumprofile und Kunststoffabdeckungen ab einer Länge von 2.010 mm bitte gesondert anfragen. |
* Please inquire separately for shipping costs for aluminum profiles and plastic diffusers with a length of more than 2.010 mm.

CATania 3030 T

ABMESSUNGEN: 40 x 30 mm, AUSSCHNITT: 32 mm | DIMENSIONS: 40 x 30 mm, CUT-OUT: 32 mm

EINLEGER | INSERT

Artikel-Nr. Item no.	Beschreibung Description
6239884#	CATania 30-Einlegerprofil, Aluminium, eloxiert, asymmetrisch, zur Aufnahme von LED-Streifen der LEDlight flex-Serien, kombinierbar mit GARliano-Abdeckungen (Seite 313), Lichtablenkung um 14° CATania insert profile, asymmetrical, aluminium, anodised, for mounting LED strips of the LEDlight flex series, combinable with GARliano diffuser (page 313), light deflection 14°



ABDECKUNGEN | DIFFUSERS

ABMESSUNGEN: 27,4 x 7,9 mm | DIMENSIONS: 27.4 x 7.9 mm

Artikel-Nr. Item no.	Beschreibung Description
6239982#	Abdeckung opalweiß, PMMA, für eine homogene und blendfreie Lichtverteilung diffuser opal white, PMMA, for a homogenous and glare-free light distribution
6239985#	Abdeckung satiniert, PMMA, für eine diffuse Lichtverteilung bei gleichzeitigem Verbergen der Technik diffuser satined, PMMA, for a diffused light distribution and concealment of the technology
6239986#	Abdeckung klar, PMMA, für eine maximale Lichtausbeute bei gleichzeitigem Schutz der Technik diffuser clear, PMMA, for maximum light yield and protection of the LED strip
6239987#	Abdeckung Prisma, PMMA, zur Verringerung der Blendwirkung diffuser prisma, PMMA, to reduce the dazzling effect
62398851 (1 m) 62398852 (2 m)	Abdeckung, Aluminium, eloxiert, z.B. zum Verbergen von Steuerungstechnik diffuser aluminium, anodised, for concealment of control technology

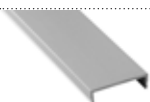





ABMESSUNGEN: 30 x 27,8 mm | DIMENSIONS: 30 x 27.8 mm

Artikel-Nr. Item no.	Beschreibung Description
6239984#	Abdeckung hoch, opalweiß, PMMA, 180°, für eine rundum homogene Lichtverteilung diffuser high, opal white, PMMA, 180°, for an all-round homogenous light distribution









Bitte ersetzen Sie in der Artikel-Nr. # durch die gewünschte Länge | please replace the # in the item number with the required length:
#=1: 1.000 mm #=2: 2.010 mm #=3: 3.020 mm #=5: 5.030 mm

ENDKAPPEN | END CAPS

Artikel-Nr. Item no.	Beschreibung Description	
62399837	T-Endkappen-Set, Aluminium, eloxiert, Stärke (inkl. Flügel): 7 mm, 2 Stück inkl. 4 Schrauben T-end cap set, aluminium, anodised, 2 pieces, thickness (incl. wings): 7 mm, incl. 4 screws	
62399846	Endkappen-Set opal, PC, passend für Kunststoffabdeckung hoch 6239984#, Stärke (ohne Haltestifte): 2 mm, 2 Stück Achtung: Die Endkappe 62399837 wird zusätzlich benötigt! end cap set opal, PC, suitable for high plastic diffuser 6239984#, thickness (without holding pins): 2 mm, 2 pieces. Attention: The end cap 62399837 is additionally required!	
62399837_9010	T-Endkappen-Set, Aluminium, pulverbeschichtet, RAL 9010, Stärke (inkl. Flügel): 7 mm, 2 Stück inkl. 4 Schrauben T-end cap set, aluminium, powder-coated, RAL 9010, 2 pieces, thickness (incl. wings): 7 mm, incl. 4 screws	
62399837_9005	T-Endkappen-Set, Aluminium, pulverbeschichtet, RAL 9005, Stärke (inkl. Flügel): 7 mm, 2 Stück inkl. 4 Schrauben T-end cap set, aluminium, powder-coated, RAL 9005, 2 pieces, thickness (incl. wings): 7 mm, incl. 4 screws	

ZUBEHÖR | ACCESSORIES

Artikel-Nr. Item no.	Beschreibung Description	
62399816	Reflektorband für LED-Profil CATania, Breite: 15,5 mm, Meterware, Lichtreflektion > 97% reflector tape for LED aluminium profile CATania, width: 15.5 mm, sold by the meter, light reflection > 97%	
62399817	Reflektorband für LED-Profil CATania, Breite 15,5 mm, Rolle 10 m, Lichtreflektion > 97% reflector tape for LED profile CATania, width: 15.5 mm, reel 10 m, light reflection > 97%	
62399838	Montagehalterung, Metall, mit Spannfeder, 1 Stück mounting bracket, metal, with tension spring, 1 piece	
62399919	Profilverbinder, Metall, 1 Stück inkl. 2 Madenschrauben profile connector, metal, 1 piece incl. 2 grub screws	
62399936	Profil-Eckverbinder 90°, Metall, 1 Stück inkl. 2 Madenschrauben profile 90° connector, metal, 1 piece incl. 2 grub screws	
62398806	Profilverbinder einstellbar, für eine abbiegende Lichtlinie, V2A-Edelstahl, 1 Stück inkl. 1 Senkkopf- und 4 Madenschrauben profile connector, adjustable, for an angled light line, 304 stainless steel, 1 piece, incl. 1 countersunk head screw and 4 grub screws	

LED-PROFILE
LED PROFILES

Sowohl Aluminiumprofile als auch Kunststoffabdeckungen haben standardmäßig eine positive Längentoleranz und können somit wenige Millimeter voneinander abweichen. Diese Toleranz kann durch Artikel-Nr. 62397000 (Sägen auf Passmaß) angeglichen werden. | As a rule, both aluminium profiles and plastic diffuser have a positive length tolerance and can therefore deviate from each other by a few millimetres. This tolerance can be compensated for with article no. 62397000 (cutting to size).

Längenausdehnung bei Temperaturänderung beachten (siehe Seite 431). | Please consider linear extension with temperature variations (see page 431).

* Versandkosten für Aluminiumprofile und Kunststoffabdeckungen ab einer Länge von 2.010 mm bitte gesondert anfragen. |
* Please inquire separately for shipping costs for aluminum profiles and plastic diffusers with a length of more than 2,010 mm.

CATania 3060

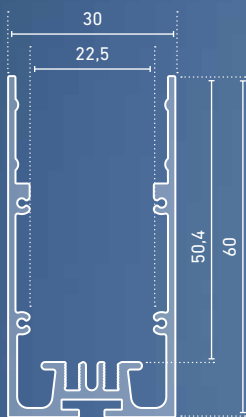

- » hochwertiges Profil aus Aluminium, eloxiert, natur
- » flexibel als Aufputz- oder Leuchtenprofil einsetzbar
- » für unterschiedlichste Anwendungszwecke mit verschiedenen Einsätzen kombinierbar
- » Netzteile 66000315 und 66000316 (siehe Seite 362 ff.) integrierbar
- » in Verbindung mit den opalweißen Abdeckungen und dem jeweils dafür passenden LEDlight flex (bis Pitch 15*) ist eine homogene Lichtlinie möglich (Details siehe Hinweis auf Seite 431)
- » RAL-Pulverbeschichtung auf Anfrage

- » high quality aluminium luminaire profile, anodised, natural tone
- » flexibly useable as surface-mounted or luminaire profile
- » suitable for numerous applications with various combinable inserts
- » power supply units (66000315 and 66000316 - see pages 415 et seq.) can be integrated
- » in combination with an opal white diffuser and compatible LEDlight flex (up to pitch 15*), a homogenous light distribution can be achieved (details see note on page 431)
- » RAL powder coating on request

* bis Pitch 25 bei Einsatz einer hohen Abdeckung | * up to pitch 25 when using high diffuser



KONFIGURATOR | CONFIGURATOR

Wir bauen maßgefertigte Linearleuchten mit diesem Profil.
We build customized linear luminaires with this profile.

CATania 3060

ABMESSUNGEN: 30 x 60 mm | DIMENSIONS: 30 x 60 mm

Artikel-Nr. Item no.	Länge Length	Beschreibung Description
62398991	1.000 mm	Aluminium, eloxiert, natur aluminum, anodized, natural tone
62398992	2.010 mm	Aluminium, eloxiert, natur aluminum, anodized, natural tone
62398993	3.020 mm*	Aluminium, eloxiert, natur aluminum, anodized, natural tone
62398995	5.030 mm*	Aluminium, eloxiert, natur aluminum, anodized, natural tone

Bestellen Sie Ihr Aluminiumprofil/Kunststoffabdeckung auf Wunschlänge | Order your aluminum profile/plastic diffuser in desired length
62397000 Zuschnitt Aluminiumprofil oder Kunststoffabdeckung, je Schnitt | cut to size aluminum profile or plastic diffuser, per cut

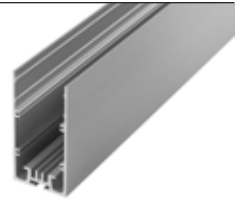

ANWENDUNGSSKIZZEN | APPLICATION SKETCHES

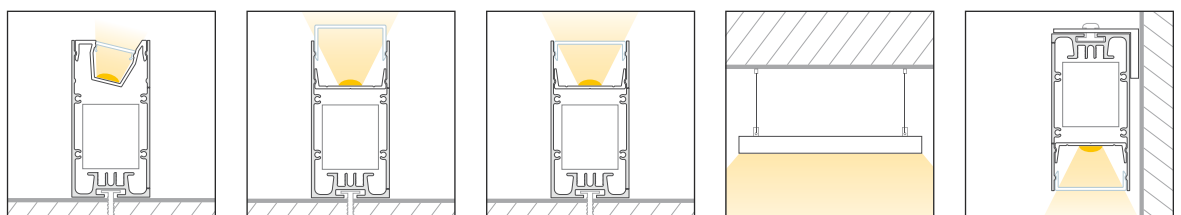

Sowohl Aluminiumprofile als auch Kunststoffabdeckungen haben standardmäßig eine positive Längentoleranz und können somit wenige Millimeter voneinander abweichen. Diese Toleranz kann durch Artikel-Nr. 62397000 (Sägen auf Passmaß) angeglichen werden. | As a rule, both aluminium profiles and plastic diffusers have a positive length tolerance and can therefore deviate from each other by a few millimetres. This tolerance can be compensated for with article no. 62397000 (cutting to size).

Längenausdehnung bei Temperaturänderung beachten (siehe Seite 431). | Please consider linear extension with temperature variations (see page 431).

* Versandkosten für Aluminiumprofile und Kunststoffabdeckungen ab einer Länge von 2.010 mm bitte gesondert anfragen. |

* Please inquire separately for shipping costs for aluminum profiles and plastic diffusers with a length of more than 2,010 mm.

CATania 3060

ABMESSUNGEN: 30 x 60 mm | DIMENSIONS: 30 x 60 mm

ABDECKUNGEN | DIFFUSERS

ABMESSUNGEN: 27,4 x 7,9 mm | DIMENSIONS: 27.4 x 7.9 mm



Artikel-Nr. Item no.	Beschreibung Description	
6239982#	Abdeckung opalweiß, PMMA, für eine homogene und blendfreie Lichtverteilung diffuser opal white, PMMA, for a homogenous and glare-free light distribution	
6239985#	Abdeckung satiniert, PMMA, für eine diffuse Lichtverteilung bei gleichzeitigem Verbergen der Technik diffuser satined, PMMA, for a diffused light distribution and concealment of the technology	
6239986#	Abdeckung klar, PMMA, für eine maximale Lichtausbeute bei gleichzeitigem Schutz der Technik diffuser clear, PMMA, for maximum light yield and protection of the LED strip	
6239987#	Abdeckung Prisma, PMMA, zur Verringerung der Blendwirkung diffuser prisma, PMMA, to reduce the dazzling effect	
62398851 (1 m) 62398852 (2 m)	Abdeckung, Aluminium, eloxiert, z.B. zum Verbergen von Steuerungstechnik diffuser aluminium, anodised, for concealment of control technology	

ABMESSUNGEN: 30 x 27,8 mm | DIMENSIONS: 30 x 27.8 mm

Artikel-Nr. Item no.	Beschreibung Description	
6239984#	Abdeckung hoch, opalweiß, PMMA, 180°, für eine rundum homogene Lichtverteilung diffuser high, opal white, PMMA, 180°, for an all-round homogenous light distribution	

Bitte ersetzen Sie in der Artikel-Nr. # durch die gewünschte Länge | please replace the # in the item number with the required length:
#=1: 1.000 mm #=2: 2.010 mm #=3: 3.020 mm #=5: 5.030 mm



ENDKAPPEN | END CAPS

Artikel-Nr. Item no.	Beschreibung Description	
62398817	Endkappen-Set, Aluminium, eloxiert, Stärke: 2 mm, 2 Stück inkl. 8 Schrauben end cap set, aluminium, anodised, thickness: 2 mm, 2 pieces incl. 8 screws	
62398998	Endkappen-Set, Aluminium, eloxiert, mit schraubloser Sichtfläche, Stärke (ohne Befestigungslasche): 2 mm, 2 Stück end cap set, aluminium, anodised, with screwless visible surface, thickness (without fixing strap): 2 mm, 2 pieces	
62399846	Endkappen-Set opal, PC, passend für Kunststoffabdeckung hoch 6239984#, Stärke (ohne Haltestifte): 2 mm, 2 Stück. Achtung: Die Endkappe 62398817 oder 62398998 wird zusätzlich benötigt end cap set opal, PC, suitable for high plastic diffuser 6239984#, thickness (without holding pins): 2 mm, 2 pieces. Attention: The end cap 62398817 or 62398998 is additionally required!	

Sowohl Aluminiumprofile als auch Kunststoffabdeckungen haben standardmäßig eine positive Längentoleranz und können somit wenige Millimeter voneinander abweichen. Diese Toleranz kann durch Artikel-Nr. 62397000 (Sägen auf Passmaß) angeglichen werden. | As a rule, both aluminium profiles and plastic diffuser have a positive length tolerance and can therefore deviate from each other by a few millimetres. This tolerance can be compensated for with article no. 62397000 (cutting to size).

Längenausdehnung bei Temperaturänderung beachten (siehe Seite 431). | Please consider linear extension with temperature variations (see page 431).

EINLEGER | INSERT

Artikel-Nr. Item no.	Beschreibung Description	
6239884#	CATania 30-Einlegerprofil, Aluminium, eloxiert, asymmetrisch, zur Aufnahme von LED-Streifen der LEDlight flex-Serien, kombinierbar mit GARliano-Abdeckungen (Seite 313), Lichtablenkung um 14° CATania insert profile, asymmetrical, aluminium, anodised, for mounting LED strips of the LEDlight flex series, combinable with GARliano diffuser (page 313), light deflection 14°	
6239882#	CATania 30-Einlegerprofil, Aluminium, eloxiert, zur Aufnahme von LED-Platinen mit einer max. Breite von 23,5 mm CATania 30 insert profile, aluminium, anodised, for mounting of LED PCBs with a maximum width of 23.5 mm	

ZUBEHÖR | ACCESSORIES

Artikel-Nr. Item no.	Beschreibung Description	
62398801	Winkelhalterung für eine 90°-Wandmontage, Aluminium, eloxiert, 2 Stück inkl. 2 Linsen-kopfschrauben zur Befestigung der Halterung am Profil angle brackets for a 90° wall installation, aluminium, anodised, 2 pieces incl. 2 rounded head screws for attaching the brackets to the profile	
62398802	Profilverbinder-Set, gerade, Metall, 2 Stück inkl. 8 Madenschrauben profile connector set straight, metal, 2 pieces incl. 8 grub screws	
62398803	Profilverbinder-Set, 90°-Winkel, Metall, 2 Stück inkl. 8 Madenschrauben profile connector set 90°-angle, metal, 2 pieces incl. 8 grub screws	
62398806	Profilverbinder einstellbar, für eine abbiegende Lichtlinie, V2A-Edelstahl, 1 Stück inkl. 1 Senkkopf- und 4 Madenschrauben profile connector, adjustable, for an angled light line, 304 stainless steel, 1 piece, incl. 1 countersunk head screw and 4 grub screws	
65400170	Abhängungen zur Deckenbefestigung, Metall, vernickelt, (2x 150 cm-Drahtseile, Ø 1 mm, mit M4-Gewinde, 2x Deckenhalter, 2x Profilhalter) suspension for ceiling mount, (2x 150 cm wire cable, Ø 1 mm, with M4 thread, 2x suspension brackets, 2x profile brackets)	
62399788	Spannungsführende Seilabhängung zur Abhängung von Pendelleuchten an einem Baldachin, Metall, chrom, matt, max. Strom: 4,5 A, 2x 0,5 mm ² , Arbeitslast pro Seil: 4 kg (2x 230 cm-Drahtseile, Ø 1,5 mm, 4x Seilhalter, 4x Flachmutter M10x1, 2x Schrumpfschlauch 10 mm), max. Pendellänge 150 cm Voltage-carrying wire suspension for suspension of pendant luminaires from a canopy, metal, chrome, matt, max. current: 4.5 A, 2x 0.5 mm ² , load per wire: 4 kg (2x 230 cm wire ropes, Ø 1.5 mm, 4x cable holder, 4x flat nut M10x1, 2x shrink tubing 10 mm), max. pendant suspension length 150 cm	

Sowohl Aluminiumprofile als auch Kunststoffabdeckungen haben standardmäßig eine positive Längentoleranz und können somit wenige Millimeter voneinander abweichen. Diese Toleranz kann durch Artikel-Nr. 62397000 (Sägen auf Passmaß) angeglichen werden. | As a rule, both aluminium profiles and plastic diffuser have a positive length tolerance and can therefore deviate from each other by a few millimetres. This tolerance can be compensated for with article no. 62397000 (cutting to size).

Längenausdehnung bei Temperaturänderung beachten (siehe Seite 431). | Please consider linear extension with temperature variations (see page 431).

* Versandkosten für Aluminiumprofile und Kunststoffabdeckungen ab einer Länge von 2.010 mm bitte gesondert anfragen. |

* Please inquire separately for shipping costs for aluminum profiles and plastic diffusers with a length of more than 2,010 mm.

CATania 3060 BLACKLINE

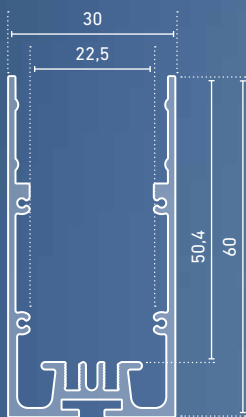

- » hochwertiges Profil aus Aluminium, schwarz eloxiert
- » flexibel als Aufputz- oder Leuchtenprofil einsetzbar
- » auch mit lichtdurchlässiger, schwarzer Abdeckung für designrelevante Projekte erhältlich
- » Netzteile 66000315 und 66000316 (siehe Seiten 415 ff.) integrierbar
- » in Verbindung mit opalschwarzer oder opalweißen Abdeckungen und dem jeweils dafür passenden LEDlight flex (bis Pitch 15*) ist eine homogene Lichtlinie möglich (Details siehe Hinweis auf Seite 431)

- » high quality aluminium profile, black, anodised
- » flexibly useable as surface-mounted or luminaire profile
- » also available with light transmitting black f diffuser for design-relevant projects
- » power supply units (66000315 and 66000316 - see pages 415 et seq.) can be integrated
- » in combination with an opal black or opal white diffuser and compatible LEDlight flex (up to pitch 15*), a homogeneous light distribution can be achieved (details see note on page 431)

CATania 3060 Blackline

ABMESSUNGEN: 30 x 60 mm | DIMENSIONS: 30 x 60 mm

Artikel-Nr. Item no.	Länge Length	Beschreibung Description
62398771	1.000 mm	Aluminium, pulverbeschichtet, RAL 9016 aluminum, powder coated, RAL 9016
62398772	2.010 mm	Aluminium, pulverbeschichtet, RAL 9016 aluminum, powder coated, RAL 9016
62398773	3.020 mm*	Aluminium, pulverbeschichtet, RAL 9016 aluminum, powder coated, RAL 9016
62398775	5.030 mm*	Aluminium, pulverbeschichtet, RAL 9016 aluminum, powder coated, RAL 9016



Bestellen Sie Ihr Aluminiumprofil/Kunststoffabdeckung auf Wunschlänge | Order your aluminum profile/plastic diffuser in desired length
62397000 Zuschnitt Aluminiumprofil oder Kunststoffabdeckung, je Schnitt | cut to size aluminum profile or plastic diffuser, per cut

ANWENDUNGSSKIZZEN | ANWENDUNGSSKIZZEN

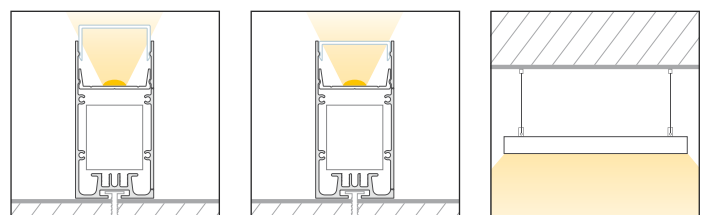

Sowohl Aluminiumprofile als auch Kunststoffabdeckungen haben standardmäßig eine positive Längentoleranz und können somit wenige Millimeter voneinander abweichen. Diese Toleranz kann durch Artikel-Nr. 62397000 (Sägen auf Passmaß) angeglichen werden. | As a rule, both aluminium profiles and plastic diffuser have a positive length tolerance and can therefore deviate from each other by a few millimetres. This tolerance can be compensated for with article no. 62397000 (cutting to size).

Längenausdehnung bei Temperaturänderung beachten (siehe Seite 431). | Please consider linear extension with temperature variations (see page 431).

* Versandkosten für Aluminiumprofile und Kunststoffabdeckungen ab einer Länge von 2.010 mm bitte gesondert anfragen. |

* Please inquire separately for shipping costs for aluminum profiles and plastic diffusers with a length of more than 2,010 mm.

CATania 3060 Blackline

ABMESSUNGEN: 30 x 60 mm | DIMENSIONS: 30 x 60 mm

ABDECKUNGEN | DIFFUSERS

ABMESSUNGEN: 27,4 x 7,9 mm | DIMENSIONS: 27.4 x 7.9 mm

Artikel-Nr. Item no.	Beschreibung Description	
6239969#	Abdeckung opalschwarz, PMMA, für eine homogene und blendfreie Lichtverteilung diffuser opal black, PMMA, for a homogenous and glare-free light distribution	
6239982#	Abdeckung opalweiß, PMMA, für eine homogene und blendfreie Lichtverteilung diffuser opal white, PMMA, for a homogenous and glare-free light distribution	
6239985#	Abdeckung satiniert, PMMA, für eine diffuse Lichtverteilung bei gleichzeitigem Verbergen der Technik diffuser satined, PMMA, for a diffused light distribution and concealment of the technology	
6239986#	Abdeckung klar, PMMA, für eine maximale Lichtausbeute bei gleichzeitigem Schutz der Technik diffuser clear, PMMA, for maximum light yield and protection of the LED strip	
6239987#	Abdeckung Prisma, PMMA, zur Verringerung der Blendwirkung diffuser prisma, PMMA, to reduce the dazzling effect	

ABMESSUNGEN: 30 x 27,8 mm | DIMENSIONS: 30 x 27.8 mm

Artikel-Nr. Item no.	Beschreibung Description	
6239984#	Abdeckung hoch, opalweiß, PMMA, 180°, für eine rundum homogene Lichtverteilung diffuser high, opal white, PMMA, 180°, for an all-round homogenous light distribution	

Bitte ersetzen Sie in der Artikel-Nr. # durch die gewünschte Länge | please replace the # in the item number with the required length:
#=1: 1.000 mm #=2: 2.010 mm #=3: 3.020 mm #=5: 5.030 mm

EINLEGER | INSERT

Artikel-Nr. Item no.	Beschreibung Description
6239878#	CATania 30-Einlegerprofil, Aluminium, schwarz eloxiert, zur Aufnahme von LED-Platinen mit einer max. Breite von 23,5 mm CATania 30 insert profile, aluminium, black anodised, for mounting of LED PCBs with a maximum width of 23.5 mm



ENDKAPPEN | END CAPS

Artikel-Nr. Item no.	Beschreibung Description
62398777	Endkappen-Set mit schraubloser Sichtfläche, Aluminium, schwarz eloxiert, Stärke (ohne Befestigungslasche): 2 mm, 2 Stück end cap set with screwless visible surface, aluminium, black, anodised, thickness (excl. fixing clip): 2 mm



62399846	Endkappen-Set opal, PC, passend für Kunststoffabdeckung hoch 6239984#, Stärke (ohne Haltestifte): 2 mm, 2 Stück. Achtung: Die Endkappe 62398777 wird zusätzlich benötigt! end cap set opal, PC, suitable for high plastic diffuser 6239984#, thickness (without holding pins): 2 mm, 2 pieces. Attention: The end cap 62398777 is additionally required!
----------	--



ZUBEHÖR | ACCESSORIES

Artikel-Nr. Item no.	Beschreibung Description
62398802	Profilverbinder-Set, gerade, Metall, 2 Stück inkl. 8 Madenschrauben profile connector set straight, metal, 2 pieces incl. 8 grub screws



62398803	Profilverbinder-Set, 90°-Winkel, Metall, 2 Stück inkl. 8 Madenschrauben profile connector set 90°-angle, metal, 2 pieces incl. 8 grub screws
----------	--



62398806	Profilverbinder einstellbar, für eine abbiegende Lichtlinie, V2A-Edelstahl, 1 Stück inkl. 1 Senkkopf- und 4 Madenschrauben profile connector, adjustable, for an angled light line, 304 stainless steel, 1 piece, incl. 1 countersunk head screw and 4 grub screws
----------	--



65400170	Abhängungen zur Deckenbefestigung, Metall, vernickelt, (2x 150 cm-Drahtseile, Ø 1 mm, mit M4-Gewinde, 2x Deckenhalter, 2x Profilhalter) suspension for ceiling mount, (2x 150 cm wire cable, Ø 1 mm, with M4 thread, 2x suspension brackets, 2x profile brackets)
----------	---



Sowohl Aluminiumprofile als auch Kunststoffabdeckungen haben standardmäßig eine positive Längentoleranz und können somit wenige Millimeter voneinander abweichen. Diese Toleranz kann durch Artikel-Nr. 62397000 (Sägen auf Passmaß) angeglichen werden. | As a rule, both aluminium profiles and plastic diffuser have a positive length tolerance and can therefore deviate from each other by a few millimetres. This tolerance can be compensated for with article no. 62397000 (cutting to size).

Längenausdehnung bei Temperaturänderung beachten (siehe Seite 431). | Please consider linear extension with temperature variations (see page 431).

* Versandkosten für Aluminiumprofile und Kunststoffabdeckungen ab einer Länge von 2.010 mm bitte gesondert anfragen. |

* Please inquire separately for shipping costs for aluminum profiles and plastic diffusers with a length of more than 2,010 mm.

CATania 3060 DUO

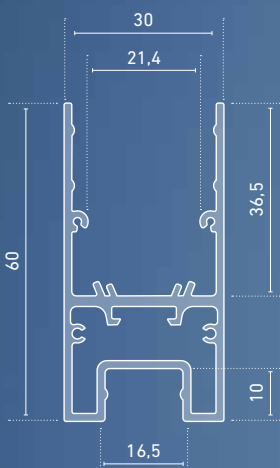

- » hochwertiges Leuchtenprofil aus Aluminium, eloxiert, natur
- » flexibel als Aufputz- oder Leuchtenprofil einsetzbar
- » LED-Streifen beidseitig integrierbar für direkte und gleichzeitig indirekte Beleuchtung
- » in Verbindung mit optional erhältlichem Reflektorband kann die Lichtausstoß um bis zu 20 % erhöht werden
- » in Verbindung mit der opalweißen Abdeckung und dem jeweils dafür passenden LEDlight flex ist eine homogene Lichtlinie möglich (Details siehe Hinweis auf Seite 431)
- » RAL-Pulverbeschichtung auf Anfrage

- » high quality aluminium luminaire profile, anodised, natural tone
- » flexibly useable as surface-mounted or luminaire profile
- » LED strips can be integrated on both sides for simultaneous direct and indirect lighting
- » in combination with the optional reflector stripe the light output can be increased by up to 20 %
- » in combination with an opal white diffuser and compatible LEDlight flex, a homogenous light distribution can be achieved (details see note on page 431)
- » RAL powder coating on request

Artikel-Nr. Item no.	Länge Length	Beschreibung Description
62398791	1.000 mm	Aluminium, eloxiert, natur aluminum, anodized, natural tone
62398792	2.010 mm	Aluminium, eloxiert, natur aluminum, anodized, natural tone
62398793	3.020 mm*	Aluminium, eloxiert, natur aluminum, anodized, natural tone
62398795	5.030 mm*	Aluminium, eloxiert, natur aluminum, anodized, natural tone



Bestellen Sie Ihr Aluminiumprofil/Kunststoffabdeckung auf Wunschlänge | Order your aluminum profile/plastic diffuser in desired length
 62397000 Zuschnitt Aluminiumprofil oder Kunststoffabdeckung, je Schnitt | cut to size aluminum profile or plastic diffuser, per cut

ANWENDUNGSSKIZZEN | ANWENDUNGSSKIZZEN

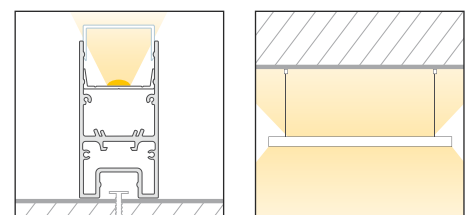

Sowohl Aluminiumprofile als auch Kunststoffabdeckungen haben standardmäßig eine positive Längentoleranz und können somit wenige Millimeter voneinander abweichen. Diese Toleranz kann durch Artikel-Nr. 62397000 (Sägen auf Passmaß) angeglichen werden. | As a rule, both aluminium profiles and plastic diffuser have a positive length tolerance and can therefore deviate from each other by a few millimetres. This tolerance can be compensated for with article no. 62397000 (cutting to size).

Längenausdehnung bei Temperaturänderung beachten (siehe Seite 431). | Please consider linear extension with temperature variations (see page 431).

* Versandkosten für Aluminiumprofile und Kunststoffabdeckungen ab einer Länge von 2.010 mm bitte gesondert anfragen. |

* Please inquire separately for shipping costs for aluminum profiles and plastic diffusers with a length of more than 2,010 mm.

CATania 3060 DUO

ABMESSUNGEN: 30 x 60 mm | DIMENSIONS: 30 x 60 mm

ABDECKUNGEN | DIFFUSERS

ABMESSUNGEN: 27,4 x 7,9 mm | DIMENSIONS: 27.4 x 7.9 mm

Artikel-Nr. Item no.	Beschreibung Description	
6239982#	Abdeckung opalweiß, PMMA, für eine homogene und blendfreie Lichtverteilung diffuser opal white, PMMA, for a homogenous and glare-free light distribution	
6239985#	Abdeckung satiniert, PMMA, für eine diffuse Lichtverteilung bei gleichzeitigem Verbergen der Technik diffuser satined, PMMA, for a diffused light distribution and concealment of the technology	
6239986#	Abdeckung klar, PMMA, für eine maximale Lichtausbeute bei gleichzeitigem Schutz der Technik diffuser clear, PMMA, for maximum light yield and protection of the LED strip	
6239987#	Abdeckung Prisma, PMMA, zur Verringerung der Blendwirkung diffuser prisma, PMMA, to reduce the dazzling effect	
62398851 (1 m) 62398852 (2 m)	Abdeckung, Aluminium, eloxiert, z.B. zum Verbergen von Steuerungstechnik diffuser aluminium, anodised, for concealment of control technology	

ABMESSUNGEN: 30 x 27,8 mm | DIMENSIONS: 30 x 27.8 mm



Artikel-Nr. Item no.	Beschreibung Description	
6239984#	Abdeckung hoch, opalweiß, PMMA, 180°, für eine rundum homogene Lichtverteilung diffuser high, opal white, PMMA, 180°, for an all-round homogenous light distribution	

ABMESSUNGEN: 14,8 x 8 mm | DIMENSIONS: 14.8 x 8 mm

Artikel-Nr. Item no.	Beschreibung Description	
6239937#	Abdeckung satiniert, PMMA, für eine diffuse Lichtverteilung bei gleichzeitigem Verbergen der Technik diffuser satined, PMMA, for a diffused light distribution and concealment of the technology	

Bitte ersetzen Sie in der Artikel-Nr. # durch die gewünschte Länge | please replace the # in the item number with the required length:
#=1: 1.000 mm #=2: 2.010 mm #=3: 3.020 mm #=5: 5.030 mm



EINLEGER | INSERT

Artikel-Nr. Item no.	Beschreibung Description	
6239884#	CATania 30-Einlegerprofil, Aluminium, eloxiert, asymmetrisch, zur Aufnahme von LED-Streifen der LEDlight flex-Serien, kombinierbar mit GARliano-Abdeckungen (Seite 313), Lichtablenkung um 14° CATania insert profile, aluminium, anodised, for mounting LED strips of the LEDlight flex series, combinable with GARliano diffuser (page 313), light deflection 14°	
6239882#	CATania 30-Einlegerprofil, Aluminium, eloxiert, zur Aufnahme von LED-Platinen mit einer max. Breite von 23,5 mm CATania 30 insert profile, aluminium, anodised, for mounting of LED PCBs with a maximum width of 23.5 mm	







Sowohl Aluminiumprofile als auch Kunststoffabdeckungen haben standardmäßig eine positive Längentoleranz und können somit wenige Millimeter voneinander abweichen. Diese Toleranz kann durch Artikel-Nr. 62397000 (Sägen auf Passmaß) angeglichen werden. | As a rule, both aluminium profiles and plastic diffusers have a positive length tolerance and can therefore deviate from each other by a few millimetres. This tolerance can be compensated for with article no. 62397000 (cutting to size).

Längenausdehnung bei Temperaturänderung beachten (siehe Seite 431). | Please consider linear extension with temperature variations (see page 431).

ENDKAPPEN | END CAPS

Artikel-Nr. Item no.	Beschreibung Description	
62398817	Endkappen-Set, Aluminium, eloxiert, Stärke: 2 mm, 2 Stück inkl. 8 Schrauben end cap set, aluminium, anodised, 2 pieces, thickness: 2 mm, incl. 8 screws	
62399846	Endkappen-Set opal für Abdeckung hoch 180°, PC, passend für Kunststoffabdeckung hoch 6239984#, Stärke (ohne Haltestifte): 2 mm, 2 Stück Achtung: Die Endkappe 62398817 wird zusätzlich benötigt! end cap set opal, PC, suitable for high plastic diffuser 6239984#, thickness (without holding pins): 2 mm, 2 pieces. Attention: The end cap 62398817 is additionally required!	

ZUBEHÖR | ACCESSORIES

Artikel-Nr. Item no.	Beschreibung Description	
62399816 	Reflektorband für LED-Profil CATania, Breite: 15,5 mm, Meterware, Lichtreflektion > 97% reflector tape for LED aluminium profile CATania, width: 15.5 mm, sold by the meter, light reflection > 97%	
62399817 	Reflektorband für LED-Profil CATania, Breite 15,5 mm, Rolle 10 m, Lichtreflektion > 97% reflector tape for LED profile CATania, width: 15.5 mm, reel 10 m, light reflection > 97%	
62399934	Halter-Set à 50 mm, Aluminium, eloxiert, 2 Stück inkl. 2 Schrauben und 2 Dübel bracket set à 50 mm, aluminium, anodised, 2 pieces, incl. 2 dowels and 2 screws	
62399919	Profilverbinder, Metall, 1 Stück inkl. 2 Madenschrauben profile connector, metal, 1 piece incl. 2 grub screws	
62399936	Profil-Eckverbinder 90°, Metall, 1 Stück inkl. 2 Madenschrauben profile 90° connector, metal, 1 piece incl. 2 grub screws	
65300160	Abhängungen zur Deckenbefestigung, Metall, vernickelt, (2x 150 cm-Drahtseile, Ø 1 mm, mit M3-Gewinde, 2x Deckenhalter), inkl. Muttern. Hinweis: Zur Befestigung wird zusätzlich pro Abhängeset, ein Halterset 62399934 benötigt suspension for ceiling mount, metal, nickel-plated, (2x 150 cm wire cable Ø 1 mm with M3 thread, 2x suspension brackets), incl. screw nuts. Note: an additional holder set 62399934 is required for mounting of each suspension set	

Sowohl Aluminiumprofile als auch Kunststoffabdeckungen haben standardmäßig eine positive Längentoleranz und können somit wenige Millimeter voneinander abweichen. Diese Toleranz kann durch Artikel-Nr. 62397000 (Sägen auf Passmaß) angeglichen werden. | As a rule, both aluminium profiles and plastic diffuser have a positive length tolerance and can therefore deviate from each other by a few millimetres. This tolerance can be compensated for with article no. 62397000 (cutting to size).

Längenausdehnung bei Temperaturänderung beachten (siehe Seite 431). | Please consider linear extension with temperature variations (see page 431).

* Versandkosten für Aluminiumprofile und Kunststoffabdeckungen ab einer Länge von 2.010 mm bitte gesondert anfragen. |

* Please inquire separately for shipping costs for aluminum profiles and plastic diffusers with a length of more than 2,010 mm.

CATania 43125 DU0



- » hochwertiges Wandprofil aus Aluminium, pulverbeschichtet
- » ideal zur indirekten Beleuchtung über Wandreflektion
- » bei waagerechter Montage wahlweise nach oben und/oder unten abstrahlend
- » bei senkrechter Montage wahlweise nach links und/oder rechts abstrahlend
- » mit integrierter Kabelführung
- » Netzteile 66000315 und 66000316 integrierbar
- » Grundprofil in RAL 9016 (Verkehrsweiß), Frontblende wahlweise in RAL 9016 (Verkehrsweiß) oder RAL 9005 (Tiefschwarz)
- » zur Aufnahme von LED-Streifen der LEDlight flex-Familie oder Platinen nach Zhaga-Klassen L28W2 und L56W2 geeignet
- » Montageflächen der Lichtquellen sind nicht pulverbeschichtet, für optimale Haftkraft von Klebestreifen bzw. für eine optimale Wärmeableitung
- » Frontblende optional vandalsicher verschraubbar

- » high quality wall profile made of aluminum, powder coated
- » ideal for indirect lighting via wall reflection
- » with horizontal mounting optionally upward and/or downward
- » with vertical mounting optionally to the left and/or to the right
- » with integrated cable guide
- » power supplies 66000315 and 66000316 can be integrated
- » basic profile in RAL 9016 (traffic white), front panel optionally in RAL 9016 (traffic white) or RAL 9005 (deep black)
- » suitable for LED strips of the LEDlight flex family or boards according to Zhaga classes L28W2 and L56W2
- » mounting surfaces of the light sources are not powder coated, for optimum bonding strength of adhesive strips and heat dissipation
- » front panel can be optionally fastened in a vandal proof way

Artikel-Nr. Item no.	Länge Length	Beschreibung Description
62393151	1.000 mm	Aluminium, pulverbeschichtet, verkehrsweiß, RAL 9016 aluminium, powder coated traffic white, RAL 9016
62393152	2.010 mm	Aluminium, pulverbeschichtet, verkehrsweiß, RAL 9016 aluminium, powder coated traffic white, RAL 9016
62393153	3.020 mm*	Aluminium, pulverbeschichtet, verkehrsweiß, RAL 9016 aluminium, powder coated traffic white, RAL 9016
62393155	5.030 mm*	Aluminium, pulverbeschichtet, verkehrsweiß, RAL 9016 aluminium, powder coated traffic white, RAL 9016



Bestellen Sie Ihr Aluminiumprofil/Kunststoffabdeckung auf Wunschlänge | Order your aluminum profile/plastic diffuser in desired length
 62397000 Zuschnitt Aluminiumprofil oder Kunststoffabdeckung, je Schnitt | cut to size aluminum profile or plastic diffuser, per cut

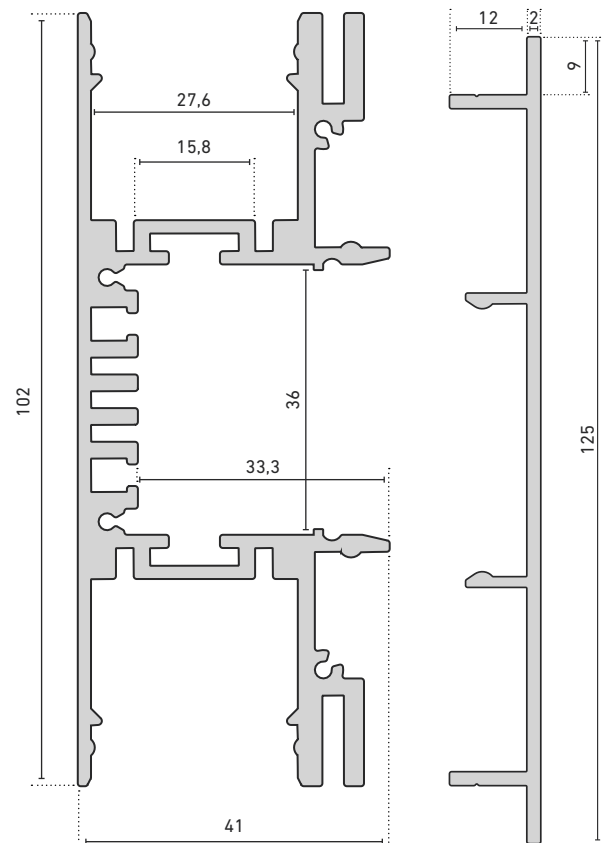

ANWENDUNGSSKIZZEN | ANWENDUNGSSKIZZEN

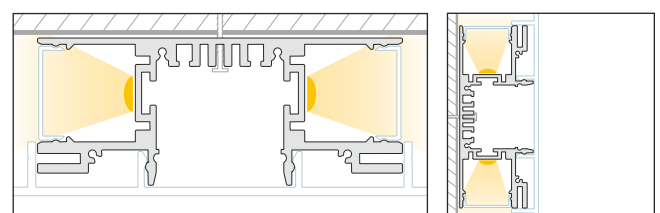

Sowohl Aluminiumprofile als auch Kunststoffabdeckungen haben standardmäßig eine positive Längentoleranz und können somit wenige Millimeter voneinander abweichen. Diese Toleranz kann durch Artikel-Nr. 62397000 (Sägen auf Passmaß) angeglichen werden. | As a rule, both aluminium profiles and plastic diffuser have a positive length tolerance and can therefore deviate from each other by a few millimetres. This tolerance can be compensated for with article no. 62397000 (cutting to size).

Längenausdehnung bei Temperaturänderung beachten (siehe Seite 431). | Please consider linear extension with temperature variations (see page 431).





* Versandkosten für Aluminiumprofile und Kunststoffabdeckungen ab einer Länge von 2.010 mm bitte gesondert anfragen. | * Please inquire separately for shipping costs for aluminum profiles and plastic diffusers with a length of more than 2,010 mm.

CATania 43125 DUO

ABMESSUNGEN: 41 x 102 mm | DIMENSIONS: 41 x 102 mm

ABDECKUNGEN | DIFFUSERS

ABMESSUNGEN: 27,4 x 7,9 mm | DIMENSIONS: 27.4 x 7.9 mm

Artikel-Nr. Item no.	Beschreibung Description	
6239982#	Abdeckung opalweiß, PMMA, für eine homogene und blendfreie Lichtverteilung diffuser opal white, PMMA, for a homogenous and glare-free light distribution	
6239985#	Abdeckung satiniert, PMMA, für eine diffuse Lichtverteilung bei gleichzeitigem Verbergen der Technik diffuser satined, PMMA, for a diffused light distribution and concealment of the technology	
6239986#	Abdeckung klar, PMMA, für eine maximale Lichtausbeute bei gleichzeitigem Schutz der Technik diffuser clear, PMMA, for maximum light yield and protection of the LED strip	
62398851 (1 m) 62398852 (2 m)	Abdeckung, Aluminium, eloxiert diffuser aluminium, anodised	

Bitte ersetzen Sie in der Artikel-Nr. # durch die gewünschte Länge | please replace the # in the item number with the required length:
#=1: 1.000 mm #=2: 2.010 mm #=3: 3.020 mm #=5: 5.030 mm

Sowohl Aluminiumprofile als auch Kunststoffabdeckungen haben standardmäßig eine positive Längentoleranz und können somit wenige Millimeter voneinander abweichen. Diese Toleranz kann durch Artikel-Nr. 62397000 (Sägen auf Passmaß) angeglichen werden. | As a rule, both aluminium profiles and plastic diffuser have a positive length tolerance and can therefore deviate from each other by a few millimetres. This tolerance can be compensated for with article no. 62397000 (cutting to size).

Längenausdehnung bei Temperaturänderung beachten (siehe Seite 431). | Please consider linear extension with temperature variations (see page 431).

ENDKAPPEN | END CAPS

Artikel-Nr. Item no.	Beschreibung Description
62399719	Endkappen-Set, Aluminium, pulverbeschichtet RAL 9016 (Verkehrsweiß), Stärke (ohne Befestigungslaschen): 2 mm, 2 Stück inkl. 4 Madenschrauben end cap set, aluminum powder coated RAL 9016 (traffic white), thickness (without fixing lugs): 2 mm, 2 pieces incl. 4 grub screws
62399720	Endkappen-Set, Aluminium, pulverbeschichtet RAL 9005 (Tiefschwarz), Stärke (ohne Befestigungslaschen): 2 mm, 2 Stück inkl. 4 Madenschrauben end cap set, aluminum powder coated RAL 9005 (deep black), thickness (without fixing lugs): 2 mm, 2 pieces incl. 4 grub screws



FRONTBLENDEN | FRONT PANELS

Artikel-Nr. Item no.	Beschreibung Description
6239317#	CATania 43125 DUO-Frontblende, Aluminium, pulverbeschichtet RAL 9016 (Verkehrsweiß) CATania 43125 DUO front panel, aluminum, powder coated RAL 9016 (traffic white)
6239316#	CATania 43125 DUO-Frontblende, Aluminium, pulverbeschichtet RAL 9005 (Tiefschwarz) CATania 43125 DUO front panel, aluminum, powder coated RAL 9005 (deep black)



ZUBEHÖR | ACCESSORIES

Artikel-Nr. Item no.	Beschreibung Description
62393157	CATania 43125 DUO Schraubenset, zur Fixierung der Frontblende, ausreichend für 5 m Profil, 6 Bohrschrauben CATania 43125 DUO screw set, for fixing the front panel, sufficient for 5 m profile, 6 drilling screws
62398802	Profilverbinder-Set gerade, Metall, 2 Stück inkl. 8 Madenschrauben profile connector set straight, metal, 2 pieces incl. 8 grub screws
62398803	Profilverbinder-Set 90°-Winkel, Metall, 2 Stück inkl. 8 Madenschrauben profile connector set 90°-angle, metal, 2 pieces incl. 8 grub screws



Sowohl Aluminiumprofile als auch Kunststoffabdeckungen haben standardmäßig eine positive Längentoleranz und können somit wenige Millimeter voneinander abweichen. Diese Toleranz kann durch Artikel-Nr. 62397000 (Sägen auf Passmaß) angeglichen werden. | As a rule, both aluminium profiles and plastic diffuser have a positive length tolerance and can therefore deviate from each other by a few millimetres. This tolerance can be compensated for with article no. 62397000 (cutting to size).

Längenausdehnung bei Temperaturänderung beachten (siehe Seite 431). | Please consider linear extension with temperature variations (see page 431).

* Versandkosten für Aluminiumprofile und Kunststoffabdeckungen ab einer Länge von 2.010 mm bitte gesondert anfragen. |

* Please inquire separately for shipping costs for aluminum profiles and plastic diffusers with a length of more than 2,010 mm.

CATania 4040

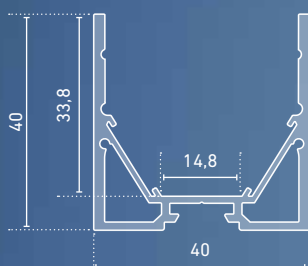

- » hochwertiges Profil aus Aluminium, eloxiert, natur
- » flexibel als Aufputz- oder Leuchtenprofil einsetzbar
- » zwei mitlaufende Hohlräume bieten Platz zur verdeckten Kabelführung
- » erhöhter Lichtausstoß durch integrierten Reflektor
- » in Verbindung mit optional erhältlichem Reflektorband kann die Lichtausstoß um bis zu 20 % erhöht werden
- » Abdeckungen sind in drei Höhen montierbar (entblendet, bündig, 180°)
- » in Verbindung mit den opalweißen Abdeckungen und dem jeweils dafür passenden LEDlight flex ist eine homogene Lichtlinie möglich (Details siehe Hinweis auf Seite 431)
- » RAL-Pulverbeschichtung auf Anfrage

- » high quality aluminium profile, anodised, natural tone
- » flexibly useable as surface-mounted or luminaire profile
- » with two parallel hollow spaces which can be used as concealed cable channels
- » increased light output through integrated reflector
- » in combination with the optional reflector stripe the light output can be increased by up to 20 %
- » the diffusers can be installed in three levels (shielded, flush or 180°)
- » in combination with an opal white diffuser and compatible LEDlight flex, a homogenous light distribution can be achieved (details see note on page 431)
- » RAL powder coating on request



KONFIGURATOR | CONFIGURATOR

Wir bauen maßgefertigte Linearleuchten mit diesem Profil.
We build customized linear luminaires with this profile.

CATania 4040

ABMESSUNGEN: 40 x 40 mm | DIMENSIONS: 40 x 40 mm

Artikel-Nr. Item no.	Länge Length	Beschreibung Description
62398941	1.000 mm	Aluminium, eloxiert, natur aluminum, anodized, natural tone
62398942	2.010 mm	Aluminium, eloxiert, natur aluminum, anodized, natural tone
62398943	3.020 mm*	Aluminium, eloxiert, natur aluminum, anodized, natural tone
62398945	5.030 mm*	Aluminium, eloxiert, natur aluminum, anodized, natural tone



Bestellen Sie Ihr Aluminiumprofil/Kunststoffabdeckung auf Wunschlänge | Order your aluminum profile/plastic diffuser in desired length
62397000 Zuschnitt Aluminiumprofil oder Kunststoffabdeckung, je Schnitt | cut to size aluminum profile or plastic diffuser, per cut

ANWENDUNGSSKIZZEN | ANWENDUNGSSKIZZEN

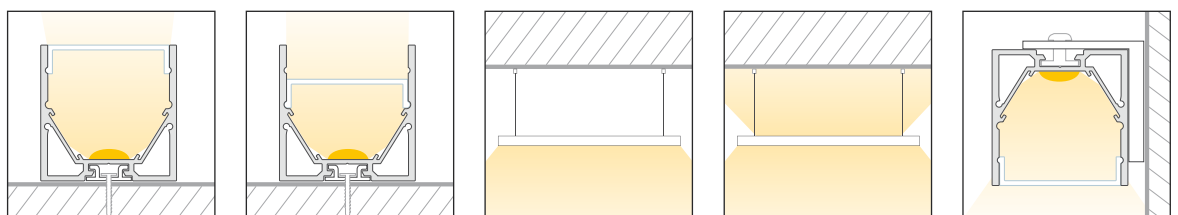

Sowohl Aluminiumprofile als auch Kunststoffabdeckungen haben standardmäßig eine positive Längentoleranz und können somit wenige Millimeter voneinander abweichen. Diese Toleranz kann durch Artikel-Nr. 62397000 (Sägen auf Passmaß) angeglichen werden. | As a rule, both aluminium profiles and plastic diffusers have a positive length tolerance and can therefore deviate from each other by a few millimetres. This tolerance can be compensated for with article no. 62397000 (cutting to size).

Längenausdehnung bei Temperaturänderung beachten (siehe Seite 431). | Please consider linear extension with temperature variations (see page 431).

* Versandkosten für Aluminiumprofile und Kunststoffabdeckungen ab einer Länge von 2.010 mm bitte gesondert anfragen. |





* Please inquire separately for shipping costs for aluminum profiles and plastic diffusers with a length of more than 2,010 mm.

CATania 4040

ABMESSUNGEN: 40 x 40 mm | DIMENSIONS: 40 x 40 mm

ABDECKUNGEN | DIFFUSERS

ABMESSUNGEN: 37,3 x 8,5 mm | DIMENSIONS: 37.3 x 8.5 mm

Artikel-Nr. Item no.	Beschreibung Description	
6239896#	Abdeckung opalweiß, PMMA, für eine homogene und blendfreie Lichtverteilung diffuser opal white, PMMA, for a homogenous and glare-free light distribution	
6239897#	Abdeckung satiniert, PMMA, für eine diffuse Lichtverteilung bei gleichzeitigem Verbergen der Technik diffuser satined, PMMA, for a diffused light distribution and concealment of the technology	
6239895#	Abdeckung klar, PMMA, für eine maximale Lichtausbeute bei gleichzeitigem Schutz der Technik diffuser clear, PMMA, for maximum light yield and protection of the LED strip	
6239968#	Abdeckung Prisma, PMMA, zur Verringerung der Blendwirkung diffuser prisma, PMMA, to reduce the dazzling effect	

ABMESSUNGEN: 40 x 33,6 mm | DIMENSIONS: 40 x 33.6 mm

Artikel-Nr. Item no.	Beschreibung Description	
6239966#	Abdeckung hoch, opalweiß, PMMA, 180°, für eine rundum homogene Lichtverteilung diffuser high, opal white, PMMA, 180°, for an all-round homogenous light distribution	

ABMESSUNGEN: 40 x 20 mm | DIMENSIONS: 40 x 20 mm



Artikel-Nr. Item no.	Beschreibung Description	
6239962#	Abdeckung halbrund, opalweiß, PMMA, für eine rundum homogene Lichtverteilung semi-circular diffuser, opal white, PMMA, for all-round homogeneous light distribution	

ABMESSUNGEN: 13,8 x 4,2 mm | DIMENSIONS: 13.8 x 4.2 mm

Artikel-Nr. Item no.	Beschreibung Description	
6239823#	Abdeckung satiniert, PC, für indirektes Licht bei abgehängter Leuchte diffuser satined, PC, for indirect light with suspended luminaire	

Bitte ersetzen Sie in der Artikel-Nr. # durch die gewünschte Länge | please replace the # in the item number with the required length:
#=1: 1.000 mm #=2: 2.010 mm #=3: 3.020 mm #=5: 5.030 mm



ENDKAPPEN | END CAPS

Artikel-Nr. Item no.	Beschreibung Description	
62399626	Endkappen-Set, halbrund, Aluminium, eloxiert, passend für Kunststoffabdeckung halbrund 6239962#, Stärke: 2 mm, 2 Stück inkl. 4 Schrauben end cap set, semi-circular, aluminium, anodized, suitable for semi-circular plastic diffuser (6239962#), thickness: 2 mm, 2 pieces incl. 4 screws	
62399648	Endkappen-Set opal, PC, passend für Kunststoffabdeckung hoch 6239966#, Stärke (ohne Haltestifte): 2 mm, 2 Stück. Achtung: Die Endkappe 62398946 od. 62398947 wird zusätzlich benötigt! end cap set opal, PC, suitable for high plastic diffuser 6239966#, thickness (without retaining pins): 2 mm, 2 pieces. Attention: the end cap 62398946 or 62398947 is additionally required!	











Sowohl Aluminiumprofile als auch Kunststoffabdeckungen haben standardmäßig eine positive Längentoleranz und können somit wenige Millimeter voneinander abweichen. Diese Toleranz kann durch Artikel-Nr. 62397000 (Sägen auf Passmaß) angeglichen werden. | As a rule, both aluminium profiles and plastic diffuser have a positive length tolerance and can therefore deviate from each other by a few millimetres. This tolerance can be compensated for with article no. 62397000 (cutting to size).

Längenausdehnung bei Temperaturänderung beachten (siehe Seite 431). | Please consider linear extension with temperature variations (see page 431).

ENDKAPPEN | END CAPS

Artikel-Nr. Item no.	Beschreibung Description	
62398946	Endkappen-Set Standard, Aluminium, eloxiert, Stärke: 2 mm, 2 Stück inkl. 4 Schrauben end cap set standard, aluminium, anodised, thickness: 2 mm, 2 pieces incl. 4 screws	
62398947	Endkappen-Set, Aluminium, eloxiert, mit schraubloser Sichtfläche, Stärke (ohne Befestigungslasche): 2 mm, 2 Stück end cap set, aluminium, anodised, with screwless visible surface, thickness (without fixing strap): 2 mm, 2 pieces	

ZUBEHÖR | ACCESSORIES

Artikel-Nr. Item no.	Beschreibung Description	
62399816 	Reflektorband für LED-Profil CATania, Breite: 15,5 mm, Meterware, Lichtreflektion > 97% reflector tape for LED aluminium profile CATania, width: 15.5 mm, sold by the meter, light reflection > 97%	
62399817 	Reflektorband für LED-Profil CATania, Breite 15,5 mm, Rolle 10 m, Lichtreflektion > 97% reflector tape for LED profile CATania, width: 15.5 mm, reel 10 m, light reflection > 97%	
62399906	Halter-Set, V2A-Edelstahl, 2 Stück, inkl. 2 Schrauben, bracket set, 304 stainless steel, 2 pieces, incl. 2 screws	
62398801	Winkelhalterung für eine 90°-Wandmontage, Aluminium, eloxiert, 2 Stück inkl. 2 Linsenkopfschrauben zur Befestigung der Halterung am Profil angle brackets for a 90° wall installation, aluminium, anodised, 2 pieces incl. 2 rounded head screws for attaching the brackets to the profile	
62399919	Profilverbinder, Metall, 1 Stück inkl. 2 Madenschrauben profile connector, metal, 1 piece incl. 2 grub screws	
62399936	Profil-Eckverbinder 90°, Metall, 1 Stück inkl. 2 Madenschrauben profile 90° connector, metal, 1 piece incl. 2 grub screws	
62398806	Profilverbinder einstellbar, für eine abbiegende Lichtlinie, V2A-Edelstahl, 1 Stück inkl. 1 Senkkopf- und 4 Madenschrauben profile connector, adjustable, for an angled light line, 304 stainless steel, 1 piece, incl. 1 countersunk head screw and 4 grub screws	
65400100	Abhängungen zur Deckenbefestigung, Metall, vernickelt, (2x 150 cm-Drahtseile, Ø 1 mm, mit M4-Gewinde, 2x Deckenhalter, 2x Montageplatte) suspension for ceiling mount, metal, nickel-plated, (2x 150 cm wire cable, Ø 1 mm, with M4 thread, 2x suspension brackets, 2x mounting plates)	
65400150	Abhängungen zur Deckenbefestigung, Metall, vernickelt, (4x 150 cm-Drahtseile, Ø 1 mm, mit M4-Gewinde, 4x Deckenhalter, 4x Montageplatte) für Profil-Längen > 3 m suspension for ceiling mount, metal, nickel-plated, (4x 150 cm wire cable, Ø 1 mm, with M4 thread, 4x suspension brackets, 4x mounting plates) for profile lengths > 3 m	
62399908	Vandalensichere Halterung, Aluminium, eloxiert, mit Hilfe einer Imbusschraube (M2x 10) wird das verwendete LED-Profil am Halter fixiert. 1 Stück inkl. 1 Schraube, Abmessungen: 40 x 27 x 5 mm vandal-proof mounting, aluminium, anodised, the LED profile used is fixed to the holder with the help of an Allen screw (M2x 10). 1 piece incl. 1 screw, dimensions: 40 x 27 x 5 mm	

Sowohl Aluminiumprofile als auch Kunststoffabdeckungen haben standardmäßig eine positive Längentoleranz und können somit wenige Millimeter voneinander abweichen. Diese Toleranz kann durch Artikel-Nr. 62397000 (Sägen auf Passmaß) angeglichen werden. | As a rule, both aluminium profiles and plastic diffuser have a positive length tolerance and can therefore deviate from each other by a few millimetres. This tolerance can be compensated for with article no. 62397000 (cutting to size).
Längenausdehnung bei Temperaturänderung beachten (siehe Seite 431). | Please consider linear extension with temperature variations (see page 431).

* Versandkosten für Aluminiumprofile und Kunststoffabdeckungen ab einer Länge von 2.010 mm bitte gesondert anfragen. |
* Please inquire separately for shipping costs for aluminum profiles and plastic diffusers with a length of more than 2,010 mm.

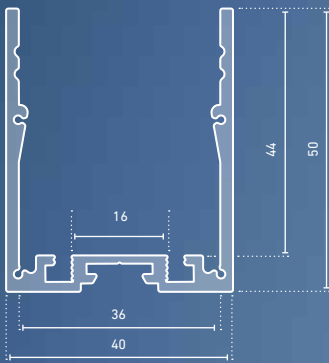

CATania 4050

- » hochwertiges Profil aus Aluminium, eloxiert, natur, oder reinweiß (RAL 9010) bzw. tiefschwarz (RAL 9005) pulverbeschichtet
- » flexibel als Aufputz- oder Leuchtenprofil einsetzbar
- » Netzteile 66000315 und 66000316 (siehe Seiten 415 ff.) integrierbar
- » in Verbindung mit den opalweißen Abdeckungen und dem jeweils dafür passenden LEDlight flex (bis Pitch 12*) ist eine homogene Lichtlinie möglich (Details siehe Hinweis auf Seite 431)
- » weitere RAL-Pulverbeschichtungen auf Anfrage

- » high quality aluminium profile, anodised, natural tone, or powder coated in pure white (RAL 9010) or jet black (RAL 9005)
- » flexibly usable as surface-mounted or luminaire profile
- » power supply units (66000315 and 66000316 - see pages 415 et seq.) can be integrated
- » in combination with an opal white diffuser and compatible LEDlight flex (up to pitch 12*), a homogenous light distribution can be achieved (details see note on page 431)
- » further RAL powder coatings on request



KONFIGURATOR | CONFIGURATOR

Wir bauen maßgefertigte Linearleuchten mit diesem Profil.
We build customized linear luminaires with this profile.

CATania 4050

ABMESSUNGEN: 40 x 50 mm | DIMENSIONS: 40 x 50 mm

Artikel-Nr. Item no.	Länge Length	Beschreibung Description
62399641	1.000 mm	Aluminium, eloxiert, natur aluminum, anodized, natural tone
62399642	2.010 mm	Aluminium, eloxiert, natur aluminum, anodized, natural tone
62399643	3.020 mm*	Aluminium, eloxiert, natur aluminum, anodized, natural tone
62399645	5.030 mm*	Aluminium, eloxiert, natur aluminum, anodized, natural tone
NEW 62399641_9010	1.000 mm	Aluminium, pulverbeschichtet, RAL 9010 aluminium, powder coated, RAL 9010
62399642_9010	2.010 mm	Aluminium, pulverbeschichtet, RAL 9010 aluminium, powder coated, RAL 9010
62399643_9010	3.020 mm*	Aluminium, pulverbeschichtet, RAL 9010 aluminium, powder coated, RAL 9010
62399645_9010	5.030 mm*	Aluminium, pulverbeschichtet, RAL 9010 aluminium, powder coated, RAL 9010
NEW 62399641_9005	1.000 mm	Aluminium, pulverbeschichtet, RAL 9005 aluminium, powder coated, RAL 9005
62399642_9005	2.010 mm	Aluminium, pulverbeschichtet, RAL 9005 aluminium, powder coated, RAL 9005
62399643_9005	3.020 mm*	Aluminium, pulverbeschichtet, RAL 9005 aluminium, powder coated, RAL 9005
62399645_9005	5.030 mm*	Aluminium, pulverbeschichtet, RAL 9005 aluminium, powder coated, RAL 9005

Bestellen Sie Ihr Aluminiumprofil/Kunststoffabdeckung auf Wunschlänge | Order your aluminum profile/plastic diffuser in desired length
62397000 Zuschnitt Aluminiumprofil oder Kunststoffabdeckung, je Schnitt | cut to size aluminum profile or plastic diffuser, per cut



ANWENDUNGSSKIZZEN | ANWENDUNGSSKIZZEN

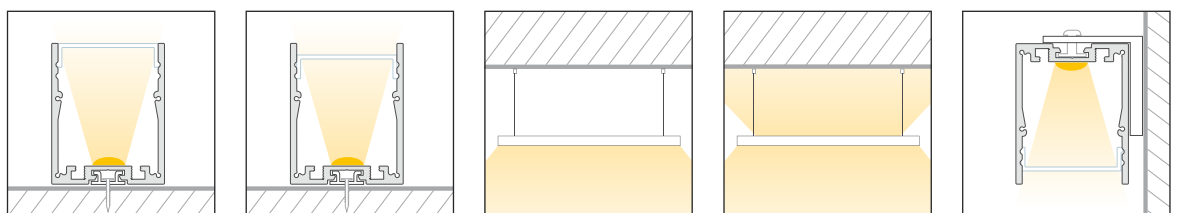

Sowohl Aluminiumprofile als auch Kunststoffabdeckungen haben standardmäßig eine positive Längentoleranz und können somit wenige Millimeter voneinander abweichen. Diese Toleranz kann durch Artikel-Nr. 62397000 (Sägen auf Passmaß) angeglichen werden. | As a rule, both aluminium profiles and plastic diffuser have a positive length tolerance and can therefore deviate from each other by a few millimetres. This tolerance can be compensated for with article no. 62397000 (cutting to size).
Längenausdehnung bei Temperaturänderung beachten (siehe Seite 431). | Please consider linear extension with temperature variations (see page 431).

* Versandkosten für Aluminiumprofile und Kunststoffabdeckungen ab einer Länge von 2.010 mm bitte gesondert anfragen. |
* Please inquire separately for shipping costs for aluminum profiles and plastic diffusers with a length of more than 2,010 mm.

CATania 4050

ABMESSUNGEN: 40 x 50 mm | DIMENSIONS: 40 x 50 mm

ABDECKUNGEN | DIFFUSERS

ABMESSUNGEN: 37,3 x 8,5 mm | DIMENSIONS: 37.3 x 8.5 mm

Artikel-Nr. Item no.	Beschreibung Description	
6239896#	Abdeckung opalweiß, PMMA, für eine homogene und blendfreie Lichtverteilung diffuser opal white, PMMA, for a homogenous and glare-free light distribution	
6239897#	Abdeckung satiniert, PMMA, für eine diffuse Lichtverteilung bei gleichzeitigem Verbergen der Technik diffuser satined, PMMA, for a diffused light distribution and concealment of the technology	
6239895#	Abdeckung klar, PMMA, für eine maximale Lichtausbeute bei gleichzeitigem Schutz der Technik diffuser clear, PMMA, for maximum light yield and protection of the LED strip	
6239968#	Abdeckung Prisma, PMMA, zur Verringerung der Blendwirkung diffuser prisma, PMMA, to reduce the dazzling effect	
6239967#	Abdeckung, Aluminium, eloxiert, z.B. zum Verbergen von Steuerungstechnik diffuser aluminium, anodised, for concealment of control technology	

ABMESSUNGEN: 40 x 33,6 mm | DIMENSIONS: 40 x 33.6 mm

6239966#	Abdeckung hoch, opalweiß, PMMA, 180°, für eine rundum homogene Lichtverteilung diffuser high, opal white, PMMA, 180°, for an all-round homogenous light distribution	
----------	---	--

ABMESSUNGEN: 40 x 20 mm | DIMENSIONS: 40 x 20 mm

6239962#	Abdeckung halbrund, opalweiß, PMMA, für eine rundum homogene Lichtverteilung semi-circular diffuser, opal white, PMMA, for all-round homogeneous light distribution	
----------	--	---

ABMESSUNGEN: 13,8 x 4,2 mm | DIMENSIONS: 13.8 x 4.2 mm

6239823#	Abdeckung satiniert, PC, für indirektes Licht bei abgehängter Leuchte diffuser satined, PC, for indirect light with suspended luminaire	
----------	--	---

Bitte ersetzen Sie in der Artikel-Nr. # durch die gewünschte Länge | please replace the # in the item number with the required length:
#=: 1.000 mm #=: 2.010 mm #=: 3.020 mm #=: 5.030 mm

ENDKAPPEN | END CAPS

Artikel-Nr. Item no.	Beschreibung Description	
62399646	Endkappen-Set Standard, Aluminium, eloxiert, Stärke: 2 mm, 2 Stück inkl. 4 Schrauben end cap set standard, aluminium, anodised, thickness: 2 mm, 2 pieces incl. 4 screws	
62399647	Endkappen-Set, Aluminium, eloxiert, mit schraubloser Sichtfläche, Stärke (ohne Befestigungslasche): 2 mm, 2 Stück end cap set, aluminium, anodised, with screwless visible surface, thickness (without fixing strap): 2 mm, 2 pieces	
62399647_9010	Endkappen-Set, Aluminium, pulverbeschichtet, RAL 9010, mit schraubloser Sichtfläche, Stärke (ohne Befestigungslasche): 2 mm, 2 Stück end cap set, aluminum, powder-coated, RAL 9010, with screwless visible surface, thickness (without fixing strap): 2 mm, 2 pieces	
62399647_9005	Endkappen-Set, Aluminium, pulverbeschichtet, RAL 9005, mit schraubloser Sichtfläche, Stärke (ohne Befestigungslasche): 2 mm, 2 Stück end cap set, aluminum, powder-coated, RAL 9005, with screwless visible surface, thickness (without fixing strap): 2 mm, 2 pieces	
62399627	Endkappen-Set, halbrund, Aluminium eloxiert, passend für Kunststoffabdeckung halbrund, 6239962#, Stärke: 2 mm, 2 Stück inkl. 8 Schrauben end cap set, semi-circular, anodised aluminium, suitable for semi-circular plastic diffuser, 6239962#, thickness: 2 mm, 2 pieces incl. 8 screws	
62399648	Endkappen-Set opal, PC, passend für Kunststoffabdeckung hoch 6239966#, Stärke (ohne Halte-stifte): 2 mm, 2 Stück. Achtung: Die Endkappe 62399646 oder 62399647 wird zusätzlich benötigt! end cap set opal, PC, suitable for high plastic diffuser 6239966#, thickness (without retaining pins): 2 mm, 2 pieces. Attention: the end cap 62399646 or 62399647 is additionally required!	

Sowohl Aluminiumprofile als auch Kunststoffabdeckungen haben standardmäßig eine positive Längentoleranz und können somit wenige Millimeter voneinander abweichen. Diese Toleranz kann durch Artikel-Nr. 62397000 (Sägen auf Passmaß) angeglichen werden. | As a rule, both aluminium profiles and plastic diffuser have a positive length tolerance and can therefore deviate from each other by a few millimetres. This tolerance can be compensated for with article no. 62397000 (cutting to size).

Längenausdehnung bei Temperaturänderung beachten (siehe Seite 431). | Please consider linear extension with temperature variations (see page 431).

EINLEGER | INSERT

Artikel-Nr. Item no.	Beschreibung Description
6239965#	CATania 40-Einlegerprofil, Aluminium, pressblank, zur Aufnahme von LED-Streifen, Abmessungen: 37,3 x 12,5 mm CATania 40 insert profile, mill finish, for mounting of LED strips, dimensions: 37.3 x 12.5 mm



ZUBEHÖR | ACCESSORIES

Artikel-Nr. Item no.	Beschreibung Description
62399906	Halter-Set, V2A-Edelstahl, 2 Stück, inkl. 2 Schrauben bracket set, 304 stainless steel, 2 pieces, incl. 2 screws
62398801	Winkelhalterung für eine 90°-Wandmontage, Aluminium, eloxiert, 2 Stück inkl. 2 Linsenkopfschrauben zur Befestigung der Halterung am Profil angle brackets for a 90° wall installation, aluminium, anodised, 2 pieces incl. 2 rounded head screws for attaching the brackets to the profile
62399919	Profilverbinder, Metall, 1 Stück inkl. 2 Madenschrauben profile connector, metal, 1 piece incl. 2 grub screws
62399936	Profil-Eckverbinder 90°, Metall, 1 Stück inkl. 2 Madenschrauben profile 90° connector, metal, 1 piece incl. 2 grub screws
62398806	Profilverbinder einstellbar, für eine abbiegende Lichtlinie, V2A-Edelstahl, 1 Stück inkl. 1 Senkkopf- und 4 Madenschrauben profile connector, adjustable, for an angled light line, 304 stainless steel, 1 piece, incl. 1 countersunk head screw and 4 grub screws
65400100	Abhängungen zur Deckenbefestigung, Metall, vernickelt, (2x 150 cm-Drahtseile, Ø 1 mm, mit M4-Gewinde, 2x Deckenhalter, 2x Montageplatte) suspension for ceiling mount, metal, nickel-plated, (2x 150 cm wire cable, Ø 1 mm, with M4 thread, 2x suspension brackets, 2x mounting plates)
65400150	Abhängungen zur Deckenbefestigung, Metall, vernickelt, (4x 150 cm-Drahtseile, Ø 1 mm, mit M4-Gewinde, 4x Deckenhalter, 4x Montageplatte) für Profil-Längen > 3 m suspension for ceiling mount, metal, nickel-plated, (4x 150 cm wire cable, Ø 1 mm, with M4 thread, 4x suspension brackets, 4x mounting plates) for profile lengths > 3 m
62399788	Spannungsführende Seilabhängung zur Abhängung von Pendelleuchten an einem Baldachin, Metall, chrom, matt, max. Strom: 4,5 A, 2x 0,5 mm ² , Arbeitslast pro Seil: 4 kg (2x 230 cm-Drahtseile, Ø 1,5 mm, 4x Seilhalter, 4x Flachmutter M10x1, 2x Schrumpfschlauch 10 mm), max. Pendellänge 150 cm Voltage-carrying wire suspension for suspension of pendant luminaires from a canopy, metal, chrome, matt, max. current: 4.5 A, 2x 0.5 mm ² , load per wire: 4 kg (2x 230 cm wire ropes, Ø 1.5 mm, 4x cable holder, 4x flat nut M10x1, 2x shrink tubing 10 mm), max. pendant suspension length 150 cm
62399908	Vandalensichere Halterung, Aluminium, eloxiert, mit Hilfe einer Imbusschraube (M2x 10) wird das verwendete LED-Profil am Halter fixiert. 1 Stück inkl. 1 Schraube, Abmessungen: 40 x 27 x 5 mm vandal-proof mounting, aluminium, anodised, the LED profile used is fixed to the holder with the help of an Allen screw (M2x 10). 1 piece incl. 1 screw, dimensions: 40 x 27 x 5 mm

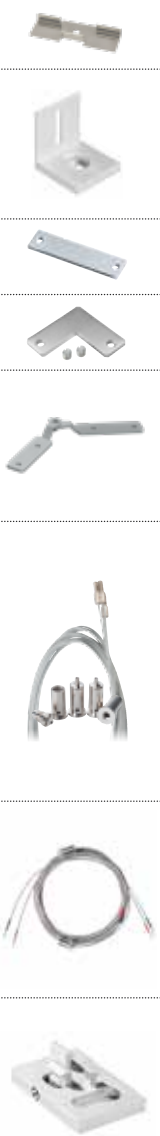

Sowohl Aluminiumprofile als auch Kunststoffabdeckungen haben standardmäßig eine positive Längentoleranz und können somit wenige Millimeter voneinander abweichen. Diese Toleranz kann durch Artikel-Nr. 62397000 (Sägen auf Passmaß) angeglichen werden. | As a rule, both aluminium profiles and plastic diffuser have a positive length tolerance and can therefore deviate from each other by a few millimetres. This tolerance can be compensated for with article no. 62397000 (cutting to size).

Längenausdehnung bei Temperaturänderung beachten (siehe Seite 431). | Please consider linear extension with temperature variations (see page 431).

* Versandkosten für Aluminiumprofile und Kunststoffabdeckungen ab einer Länge von 2.010 mm bitte gesondert anfragen. | * Please inquire separately for shipping costs for aluminum profiles and plastic diffusers with a length of more than 2,010 mm.



CATania 6075

- » hochwertiges Leuchtenprofil aus Aluminium, eloxiert, natural
- » flexibel als Aufputz- oder Leuchtenprofil einsetzbar
- » Netzteile 66000315 und 66000316 (siehe Seiten 415 ff.) integrierbar
- » die Abdeckung ist in drei Höhen montierbar (entblendet, bündig, 180°)
- » erhöhter Lichtausstoß durch den im Einlegerprofil integrierten, weiß beschichteten Reflektor
- » in Verbindung mit den opalweißen Abdeckungen und dem jeweils dafür passenden LEDlight flex ist eine homogene Lichtlinie möglich (Details siehe Hinweis auf Seite 431)
- » RAL-Pulverbeschichtung auf Anfrage
- » high quality luminaire aluminium profile, anodised, natural tone
- » flexibly useable as surface-mounted or luminaire profile
- » power supply units (66000315 and 66000316 - see pages 415 et seq.) can be integrated
- » the diffuser can be installed in three levels (shielded, flush or 180°)
- » increased light output through white powder coated reflector integrated in the profile insert
- » in combination with an opal white diffuser and compatible LEDlight flex, a homogenous light distribution can be achieved (details see note on page 431)
- » RAL powder coating on request

Artikel-Nr. Item no.	Länge Length	Beschreibung Description
62398861	1.000 mm	Aluminium, eloxiert, natur aluminum, anodized, natural tone
62398862	2.010 mm	Aluminium, eloxiert, natur aluminum, anodized, natural tone
62398863	3.020 mm*	Aluminium, eloxiert, natur aluminum, anodized, natural tone
62398865	5.020 mm*	Aluminium, eloxiert, natur aluminum, anodized, natural tone



Bestellen Sie Ihr Aluminiumprofil/Kunststoffabdeckung auf Wunschlänge | Order your aluminum profile/plastic diffuser in desired length
 62397000 Zuschnitt Aluminiumprofil oder Kunststoffabdeckung, je Schnitt | cut to size aluminum profile or plastic diffuser, per cut

ANWENDUNGSSKIZZEN | ANWENDUNGSSKIZZEN

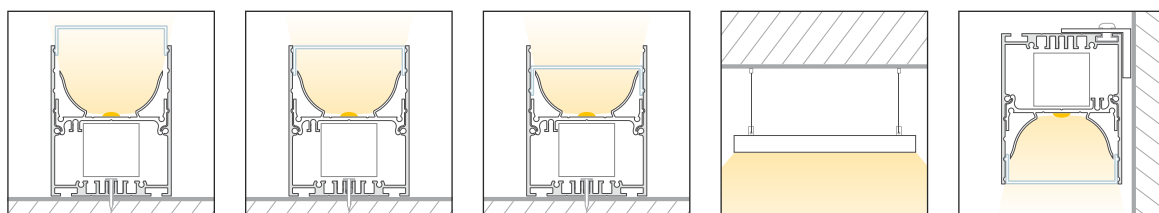

Sowohl Aluminiumprofile als auch Kunststoffabdeckungen haben standardmäßig eine positive Längentoleranz und können somit wenige Millimeter voneinander abweichen. Diese Toleranz kann durch Artikel-Nr. 62397000 (Sägen auf Passmaß) angeglichen werden. | As a rule, both aluminium profiles and plastic diffusers have a positive length tolerance and can therefore deviate from each other by a few millimetres. This tolerance can be compensated for with article no. 62397000 (cutting to size).

Längenausdehnung bei Temperaturänderung beachten (siehe Seite 431). | Please consider linear extension with temperature variations (see page 431).

* Versandkosten für Aluminiumprofile und Kunststoffabdeckungen ab einer Länge von 2.010 mm bitte gesondert anfragen. |

* Please inquire separately for shipping costs for aluminum profiles and plastic diffusers with a length of more than 2,010 mm.

CATania 6075

ABMESSUNGEN: 60 x 75 mm | DIMENSIONS: 60 x 75 mm

EINLEGER | INSERT

Artikel-Nr. Item no.	Beschreibung Description	
6239887#	CATania 60-Einlegerprofil, Aluminium, eloxiert zur Aufnahme von LED-Streifen der LEDlight flex-Serien oder Platinen nach Zhaga-Klassen L28W2 und L56W2; Reflexionsflächen weiß pulverbeschichtet, für höhere Lichtausbeute CATania 60 insert profile, aluminium, anodised, for installation of LED strips of the LEDlight flex series or PCBs according to Zhaga class L28W2 and L56W2; white powder coated reflective surface for increased luminous efficiency	

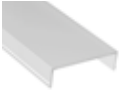

ABDECKUNGEN | DIFFUSERS

ABMESSUNGEN: 55,8 x 15 mm | DIMENSIONS: 55.8 x 15 mm

Artikel-Nr. Item no.	Beschreibung Description	
6239893#	Abdeckung opalweiß, PMMA, für eine homogene und blendfreie Lichtverteilung diffuser opal white, PMMA, for a homogenous and glare-free light distribution	
6239892#	Abdeckung satiniert, PMMA, für eine diffuse Lichtverteilung bei gleichzeitigem Verbergen der Technik diffuser satined, PMMA, for a diffused light distribution and concealment of the technology	
6239891#	Abdeckung klar, PMMA, für eine maximale Lichtausbeute bei gleichzeitigem Schutz der Technik diffuser clear, PMMA, for maximum light yield and protection of the LED strip	

Bitte ersetzen Sie in der Artikel-Nr. # durch die gewünschte Länge | please replace the # in the item number with the required length:
#=1: 1.000 mm #=2: 2.010 mm #=3: 3.020 mm #=5: 5.030 mm







ENDKAPPEN | END CAPS

Artikel-Nr. Item no.	Beschreibung Description	
6239886	Endkappen-Set, Aluminium, eloxiert, Stärke (ohne Erdungsbolzen): 2 mm, 2 Stück inkl. 8 Schrauben end cap set, aluminium, anodised, thickness (without earthing bolt): 2 mm, 2 pieces, incl. 8 screws	
6239886	Endkappen-Set, Aluminium, eloxiert, mit schraubloser Sichtfläche, Stärke (ohne Befestigungslasche): 2 mm, 2 Stück end cap set, aluminium, anodised, with screwless visible surface, thickness (without fixing strap): 2 mm, 2 pieces	
62398916	Endkappen-Set opal, PC, passend für Kunststoffabdeckung in 180°-Position, Stärke (ohne Haltestifte): 2 mm, 2 Stück Achtung: Die Endkappe 62398866 od. 62398868 wird zusätzlich benötigt! end cap set opal, PC, suitable for plastic diffuser in 180° position, thickness (without holding pins): 2 mm, 2 pieces Attention: The end cap 62398866 or 62398868 is additionally required!	

Sowohl Aluminiumprofile als auch Kunststoffabdeckungen haben standardmäßig eine positive Längentoleranz und können somit wenige Millimeter voneinander abweichen. Diese Toleranz kann durch Artikel-Nr. 62397000 (Sägen auf Passmaß) angeglichen werden. | As a rule, both aluminium profiles and plastic diffuser have a positive length tolerance and can therefore deviate from each other by a few millimetres. This tolerance can be compensated for with article no. 62397000 (cutting to size).

Längenausdehnung bei Temperaturänderung beachten (siehe Seite 431). | Please consider linear extension with temperature variations (see page 431).

ZUBEHÖR | SUITABLE ACCESSORIES

Artikel-Nr. Item no.	Beschreibung Description	
62398801	Winkelhalterung für eine 90°-Wandmontage, Aluminium, eloxiert, 2 Stück inkl. 2 Linsenkopfschrauben zur Befestigung der Halterung am Profil angle brackets for a 90° wall installation, aluminium, anodised, 2 pieces incl. 2 rounded head screws for attaching the brackets to the profile	
62398802	Profilverbinder-Set gerade, Metall, 2 Stück inkl. 8 Madenschrauben profile connector set straight, metal, 2 pieces incl. 8 grub screws	
62398803	Profilverbinder-Set 90°-Winkel, Metall, 2 Stück inkl. 8 Madenschrauben connector set 90°-angle, metal, 2 pieces incl. 8 grub screws	
62398806	Profilverbinder einstellbar, für eine abbiegende Lichtlinie, V2A-Edelstahl, 1 Stück inkl. 1 Senkkopf- und 4 Madenschrauben profile profile connector, adjustable, for an angled light line, 304 stainless steel, 1 piece, incl. 1 countersunk head screw and 4 grub screws	
62398876	Abhängungen zur Deckenbefestigung, Metall, vernickelt, (2x 150 cm-Drahtseile, Ø 1 mm, 2x Deckenhalter, 2x Y-Profilhalter) suspension for ceiling mount, metal, nickel-plated, (2x 150 cm wire cable, Ø 1 mm, 2x suspension brackets, 2x Y-profile holder)	
62399788	Spannungsführende Seilabhängung zur Abhängung von Pendelleuchten an einem Baldachin, Metall, chrom, matt, max. Strom: 4,5 A, 2x 0,5 mm ² , Arbeitslast pro Seil: 4 kg (2x 230 cm-Drahtseile, Ø 1,5 mm, 4x Seilhalter, 4x Flachmutter M10x1, 2x Schrumpfschlauch 10 mm), max. Pendellänge 150 cm Voltage-carrying wire suspension for suspension of pendant luminaires from a canopy, metal, chrome, matt, max. current: 4.5 A, 2x 0.5 mm ² , load per wire: 4 kg (2x 230 cm wire ropes, Ø 1.5 mm, 4x cable holder, 4x flat nut M10x1, 2x shrink tubing 10 mm), max. pendant suspension length 150 cm	
62398878	Mikroraster zur Entblendung von LED-Leuchten, Raster-Länge: 50 cm, aneinanderreihbar micro louvre for glare-free lighting of LED luminaires, louvre length: 50 cm, can be arranged next to each other	

Sowohl Aluminiumprofile als auch Kunststoffabdeckungen haben standardmäßig eine positive Längentoleranz und können somit wenige Millimeter voneinander abweichen. Diese Toleranz kann durch Artikel-Nr. 62397000 (Sägen auf Passmaß) angeglichen werden. | As a rule, both aluminium profiles and plastic diffuser have a positive length tolerance and can therefore deviate from each other by a few millimetres. This tolerance can be compensated for with article no. 62397000 (cutting to size).

Längenausdehnung bei Temperaturänderung beachten (siehe Seite 431). | Please consider linear extension with temperature variations (see page 431).

* Versandkosten für Aluminiumprofile und Kunststoffabdeckungen ab einer Länge von 2.010 mm bitte gesondert anfragen. |

* Please inquire separately for shipping costs for aluminum profiles and plastic diffusers with a length of more than 2,010 mm.



CATania 6075 T

- » hochwertiges Leuchtenprofil aus Aluminium, eloxiert, natur
- » flexibel als Einbau- oder Leuchtenprofil einsetzbar
- » Netzteile 66000315 und 66000316 (siehe Seiten 415 ff.) integrierbar
- » die Abdeckung ist in drei Höhen montierbar (entblendet, bündig, 180°)
- » erhöhter Lichtausstoß durch den im Einlegerprofil integrierten, weiß beschichteten Reflektor
- » in Verbindung mit der opalweißen Abdeckung und dem jeweils dafür passenden LEDlight flex ist eine homogene Lichtlinie möglich (Details siehe Hinweis auf Seite 431)
- » RAL-Pulverbeschichtung auf Anfrage

- » high quality aluminium luminaire profile, anodised, natural tone
- » flexibly useable as recessed or luminaire profile
- » power supply units (66000315 and 66000316 - see pages 415 et seq.) can be integrated
- » the diffuser can be installed in three levels (shielded, flush or 180°)
- » increased light output through white powder coated reflector integrated in the profile insert
- » in combination with an opal white diffuser and compatible LEDlight flex, a homogenous light distribution can be achieved (details see note on page 431)
- » RAL powder coating on request

Artikel-Nr. Item no.	Länge Length	Beschreibung Description
62398891	1.000 mm	Aluminium, eloxiert, natur aluminum, anodized, natural tone
62398892	2.010 mm	Aluminium, eloxiert, natur aluminum, anodized, natural tone
62398893	3.020 mm*	Aluminium, eloxiert, natur aluminum, anodized, natural tone
62398895	5.030 mm*	Aluminium, eloxiert, natur aluminum, anodized, natural tone



Bestellen Sie Ihr Aluminiumprofil/Kunststoffabdeckung auf Wunschlänge | Order your aluminum profile/plastic diffuser in desired length
 62397000 Zuschnitt Aluminiumprofil oder Kunststoffabdeckung, je Schnitt | cut to size aluminum profile or plastic diffuser, per cut

ANWENDUNGSSKIZZEN | ANWENDUNGSSKIZZEN

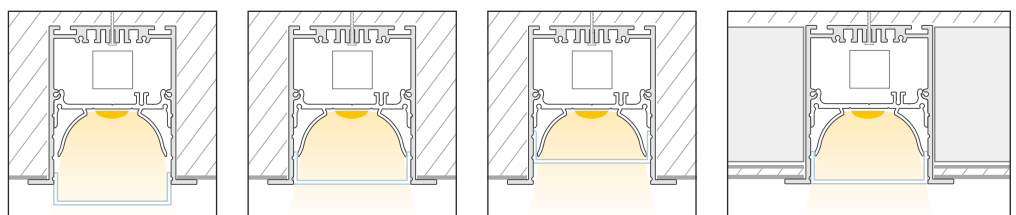

Sowohl Aluminiumprofile als auch Kunststoffabdeckungen haben standardmäßig eine positive Längentoleranz und können somit wenige Millimeter voneinander abweichen. Diese Toleranz kann durch Artikel-Nr. 62397000 (Sägen auf Passmaß) angeglichen werden. | As a rule, both aluminium profiles and plastic diffuser have a positive length tolerance and can therefore deviate from each other by a few millimetres. This tolerance can be compensated for with article no. 62397000 (cutting to size).

Längenausdehnung bei Temperaturänderung beachten (siehe Seite 431). | Please consider linear extension with temperature variations (see page 431).

* Versandkosten für Aluminiumprofile und Kunststoffabdeckungen ab einer Länge von 2.010 mm bitte gesondert anfragen. |

* Please inquire separately for shipping costs for aluminum profiles and plastic diffusers with a length of more than 2,010 mm.

CATania 6075 T

ABMESSUNGEN: 80 x 75 mm, AUSSCHNITT: 62 mm | DIMENSIONS: 80 x 75 mm, CUT-OUT: 62 mm

EINLEGER | INSERT

Artikel-Nr. Item no.	Beschreibung Description
6239887#	CATania 60-Einlegerprofil, Aluminium, eloxiert zur Aufnahme von LED-Streifen der LEDlight flex-Serien oder Platinen nach Zhaga-Klassen L28W2 und L56W2; Reflexionsflächen weiß pulverbeschichtet, für höhere Lichtausbeute CATania 60 insert profile, aluminium, anodised, for installation of LED strips of the LEDlight flex series or PCBs according to Zhaga class L28W2 and L56W2; white powder coated reflective surface for increased luminous efficiency



ABDECKUNGEN | DIFFUSERS

ABMESSUNGEN: 55,8 x 15 mm | DIMENSIONS: 55.8 x 15 mm

Artikel-Nr. Item no.	Beschreibung Description
6239893#	Abdeckung opalweiß, PMMA, für eine homogene und blendfreie Lichtverteilung diffuser opal white, PMMA, for a homogenous and glare-free light distribution
6239892#	Abdeckung satiniert, PMMA, für eine diffuse Lichtverteilung bei gleichzeitigem Verbergen der Technik diffuser satined, PMMA, for a diffused light distribution and concealment of the technology
6239891#	Abdeckung klar, PMMA, für eine maximale Lichtausbeute bei gleichzeitigem Schutz der Technik diffuser clear, PMMA, for maximum light yield and protection of the LED strip



Bitte ersetzen Sie in der Artikel-Nr. # durch die gewünschte Länge | please replace the # in the item number with the required length:
#=1: 1.000 mm #=2: 2.010 mm #=3: 3.020 mm #=5: 5.030 mm

ENDKAPPEN | END CAPS

Artikel-Nr. Item no.	Beschreibung Description
62398896	Endkappen-Set, Aluminium, eloxiert, Stärke (inkl. Flügel, ohne Erdungsbolzen): 12 mm, 2 Stück inkl. 8 Schrauben end cap set, aluminium, anodised, thickness (incl. wings, without earthing bolt): 12 mm, 2 pieces incl. 8 screws
62398916	Endkappen-Set opal, PC, passend für Kunststoffabdeckung in 180°-Position, Stärke (ohne Haltestifte): 2 mm, 2 Stück Achtung: Die Endkappe 62398896 wird zusätzlich benötigt! end cap set opal, PC, suitable for plastic diffuser in 180° position, thickness (without holding pins): 2 mm, 2 pieces Attention: The end cap 62398896 is additionally required!



Sowohl Aluminiumprofile als auch Kunststoffabdeckungen haben standardmäßig eine positive Längentoleranz und können somit wenige Millimeter voneinander abweichen. Diese Toleranz kann durch Artikel-Nr. 62397000 (Sägen auf Passmaß) angeglichen werden. | As a rule, both aluminium profiles and plastic diffusers have a positive length tolerance and can therefore deviate from each other by a few millimetres. This tolerance can be compensated for with article no. 62397000 (cutting to size).

Längenausdehnung bei Temperaturänderung beachten (siehe Seite 431). | Please consider linear extension with temperature variations (see page 431).

ZUBEHÖR | SUITABLE ACCESSORIES

Artikel-Nr. Item no.	Beschreibung Description	
62398897	Haltebügel-Set, Stahl, verzinkt, 2 Stück inkl. 2 Schrauben holding bracket set, steel, galvanized, 2 pieces, incl. 2 screws	
62398802	Profilverbinder-Set gerade, Metall, 2 Stück inkl. 8 Madenschrauben profile connector set straight, metal, 2 pieces incl. 8 grub screws	
62398803	Profilverbinder-Set 90°-Winkel, Metall, 2 Stück inkl. 8 Madenschrauben connector set 90°-angle, metal, 2 pieces incl. 8 grub screws	
62398806	Profilverbinder einstellbar, für eine abbiegende Lichtlinie, V2A-Edelstahl, 1 Stück inkl. 1 Senkkopf- und 4 Madenschrauben profile connector, adjustable, for an angled light line, 304 stainless steel, 1 piece, incl. 1 countersunk head screw and 4 grub screws	
62398878	Mikroraster zur Entblendung von LED-Leuchten, Raster-Länge: 50 cm, aneinanderreihbar micro louvre for glare-free lighting of LED luminaires, louvre length: 50 cm, can be arranged next to each other	

Sowohl Aluminiumprofile als auch Kunststoffabdeckungen haben standardmäßig eine positive Längentoleranz und können somit wenige Millimeter voneinander abweichen. Diese Toleranz kann durch Artikel-Nr. 62397000 (Sägen auf Passmaß) angeglichen werden. | As a rule, both aluminium profiles and plastic diffuser have a positive length tolerance and can therefore deviate from each other by a few millimetres. This tolerance can be compensated for with article no. 62397000 (cutting to size).

Längenausdehnung bei Temperaturänderung beachten (siehe Seite 431). | Please consider linear extension with temperature variations (see page 431).

* Versandkosten für Aluminiumprofile und Kunststoffabdeckungen ab einer Länge von 2.010 mm bitte gesondert anfragen. |

* Please inquire separately for shipping costs for aluminum profiles and plastic diffusers with a length of more than 2,010 mm.

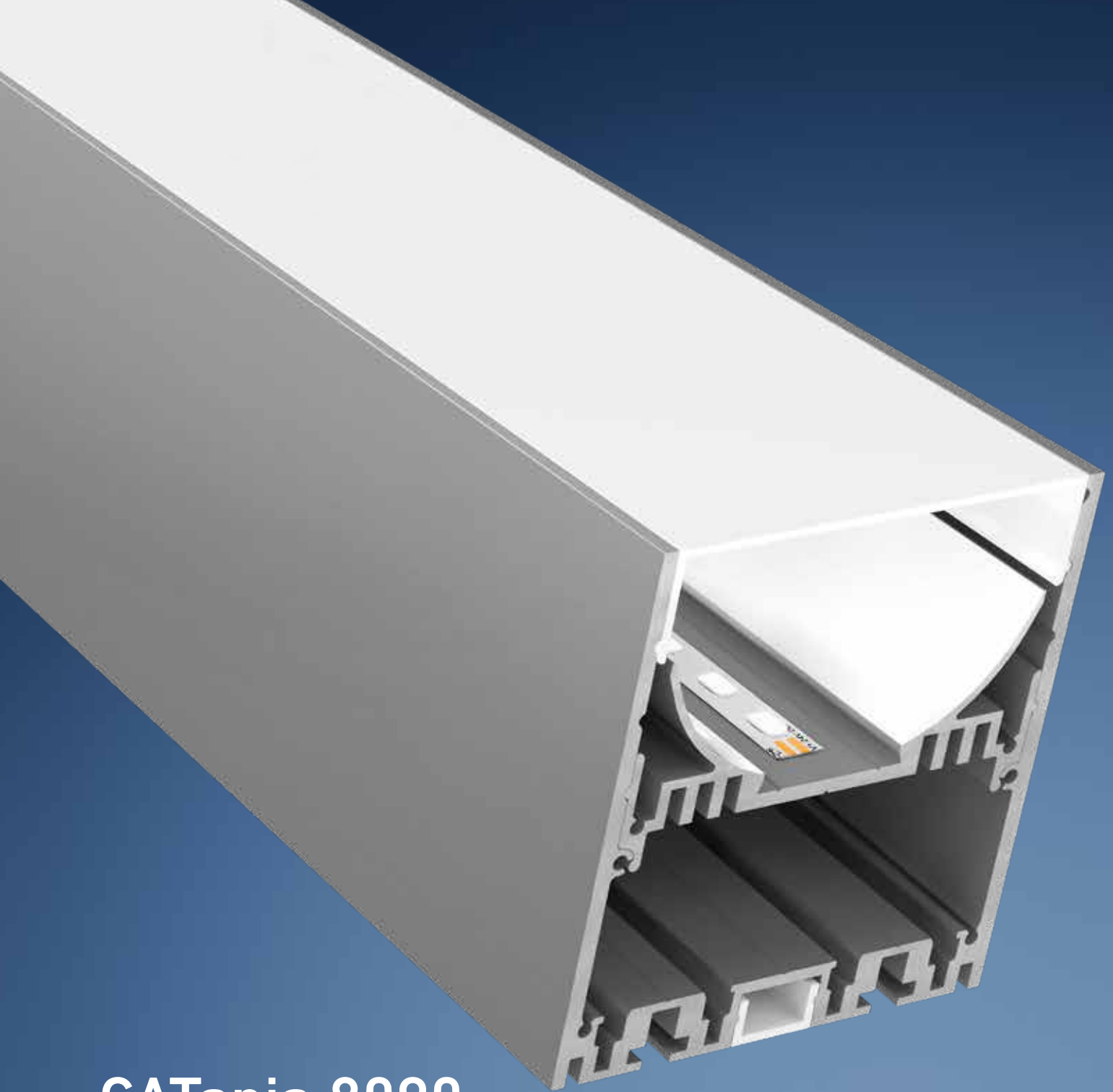

CATania 8090

- » hochwertiges Leuchtenprofil aus Aluminium, eloxiert, natur
- » zur Aufnahme von LED-Streifen oder -Platinen mit sehr hohen Leistungen
- » indirekte Beleuchtung an der Profilrückseite möglich
- » Netzteile mit dem Querschnitt 30 x 22 mm integrierbar (siehe Seiten 415 ff.)
- » die Abdeckung ist in drei Höhen verstellbar (entblendet, bündig, 180°)
- » erhöhter Lichtausstoß durch den im Einlegerprofil integrierten, weiß beschichteten Reflektor
- » erweitertes Zubehör für den Leuchtenbau erhältlich
- » in Verbindung mit der opalweißen Abdeckung und dem jeweils dafür passenden LEDlight flex ist eine homogene Lichtlinie möglich (Details siehe Hinweis auf Seite 431)
- » RAL-Pulverbeschichtung auf Anfrage

- » high quality aluminium luminaire profile, anodised, natural tone
- » for mounting of very high performance LED strips or boards
- » indirect illumination possible on the rear side of the profile
- » power supply units with a cross section of 30 x 22 mm can be integrated - see pages 415 et seq.)
- » the diffuser can be installed in three levels (shielded, flush or 180°)
- » increased light output through white powder coated reflector integrated in the profile insert
- » extended accessories available for luminaire assembly
- » in combination with an opal white diffuser and compatible LEDlight flex, a homogenous light distribution can be achieved (details see note on page 431)
- » RAL powder coating on request

Artikel-Nr. Item no.	Länge Length	Beschreibung Description
62399741	1.000 mm	Aluminium, eloxiert, natur aluminum, anodized, natural tone
62399742	2.010 mm	Aluminium, eloxiert, natur aluminum, anodized, natural tone
62399743	3.020 mm*	Aluminium, eloxiert, natur aluminum, anodized, natural tone
62399745	5.030 mm*	Aluminium, eloxiert, natur aluminum, anodized, natural tone



Bestellen Sie Ihr Aluminiumprofil/Kunststoffabdeckung auf Wunschlänge | Order your aluminum profile/plastic diffuser in desired length
 62397000 Zuschnitt Aluminiumprofil oder Kunststoffabdeckung, je Schnitt | cut to size aluminum profile or plastic diffuser, per cut

ANWENDUNGSSKIZZEN | ANWENDUNGSSKIZZEN

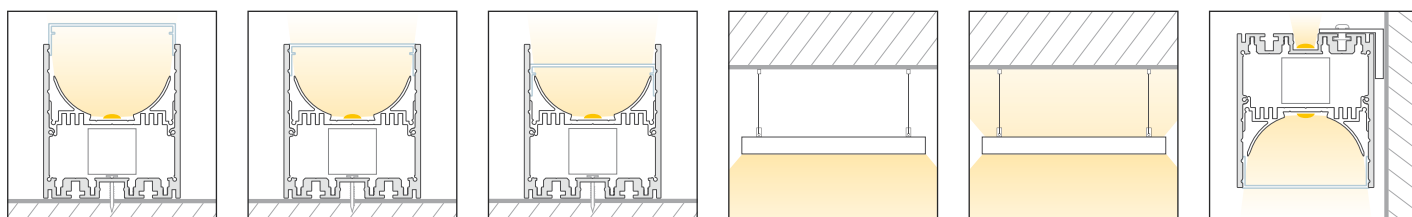

Sowohl Aluminiumprofile als auch Kunststoffabdeckungen haben standardmäßig eine positive Längentoleranz und können somit wenige Millimeter voneinander abweichen. Diese Toleranz kann durch Artikel-Nr. 62397000 (Sägen auf Passmaß) angeglichen werden. | As a rule, both aluminium profiles and plastic diffusers have a positive length tolerance and can therefore deviate from each other by a few millimetres. This tolerance can be compensated for with article no. 62397000 (cutting to size).

Längenausdehnung bei Temperaturänderung beachten (siehe Seite 431). | Please consider linear extension with temperature variations (see page 375).

* Versandkosten für Aluminiumprofile und Kunststoffabdeckungen ab einer Länge von 2.010 mm bitte gesondert anfragen. |

* Please inquire separately for shipping costs for aluminum profiles and plastic diffusers with a length of more than 2,010 mm.

CATania 8090



ABMESSUNGEN: 80 x 90 mm | DIMENSIONS: 80 x 90 mm

EINLEGER | INSERT

Artikel-Nr. Item no.	Beschreibung Description	
6239978#	CATania 80-Einlegerprofil, Aluminium, eloxiert, für LED-Streifen oder -Platinen nach Zhaga-Klassen L28W2 und L56W2; Reflexionsflächen weiß pulverbeschichtet, für höhere Lichtausbeute CATania 80 insert profile, aluminium, anodised, for installation of LED strips or PCBs according to Zhaga class L28W2 and L56W2; white powder coated reflective surface for increased luminous efficiency	

ABDECKUNGEN | DIFFUSERS

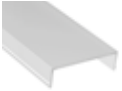
ABMESSUNGEN: 55,8 x 15 mm | DIMENSIONS: 55.8 x 15 mm

Artikel-Nr. Item no.	Beschreibung Description	
6239977#	Abdeckung opalweiß, PMMA, für eine homogene und blendfreie Lichtverteilung diffuser opal white, PMMA, for a homogenous and glare-free light distribution	
6239976#	Abdeckung satiniert, PMMA, für eine diffuse Lichtverteilung bei gleichzeitigem Verbergen der Technik diffuser satined, PMMA, for a diffused light distribution and concealment of the technology	
6239975#	Abdeckung klar, PMMA, für eine maximale Lichtausbeute bei gleichzeitigem Schutz der Technik diffuser clear, PMMA, for maximum light yield and protection of the LED strip	

Bitte ersetzen Sie in der Artikel-Nr. # durch die gewünschte Länge | please replace the # in the item number with the required length:
#=1: 1.000 mm #=2: 2.010 mm #=3: 3.020 mm #=5: 5.030 mm









ENDKAPPEN | END CAPS

Artikel-Nr. Item no.	Beschreibung Description	
62399747	Endkappen-Set, Aluminium, eloxiert, Stärke: 2 mm, 2 Stück inkl. 8 Schrauben end cap set, aluminium, anodised, thickness: 2 mm, 2 pieces incl. screws	
62399748	Endkappen-Set, Aluminium, eloxiert, mit schraubloser Sichtfläche, Stärke (ohne Befestigungslasche): 2 mm, 2 Stück end cap set, aluminium, anodised, with screwless visible surface, thickness (without fixing strap): 2 mm, 2 pieces	
62399749	Endkappen-Set opal, PC, passend für Kunststoffabdeckung in 180°-Position, Stärke (ohne Haltestifte): 2 mm, 2 Stück. Achtung: Die Endkappe 62399747 oder 62399748 wird zusätzlich benötigt! end cap set opal, PC, suitable for plastic diffuser in 180° position, thickness (without holding pins): 2 mm, 2 pieces. Attention: the end cap 62399747 or 62399748 is additionally required!	

Sowohl Aluminiumprofile als auch Kunststoffabdeckungen haben standardmäßig eine positive Längentoleranz und können somit wenige Millimeter voneinander abweichen. Diese Toleranz kann durch Artikel-Nr. 62397000 (Sägen auf Passmaß) angeglichen werden. | As a rule, both aluminium profiles and plastic diffuser have a positive length tolerance and can therefore deviate from each other by a few millimetres. This tolerance can be compensated for with article no. 62397000 (cutting to size).

Längenausdehnung bei Temperaturänderung beachten (siehe Seite 431). | Please consider linear extension with temperature variations (see page 431).

ZUBEHÖR | SUITABLE ACCESSORIES

Artikel-Nr. Item no.	Beschreibung Description	
62398801	Winkelhalterung für eine 90°-Wandmontage, Aluminium eloxiert, 2 Stück inkl. 2 Linsenkopfschrauben zur Befestigung der Halterung am Profil angle brackets for a 90° wall installation, aluminium, anodised, 2 pieces incl. 2 rounded head screws for attaching the brackets to the profile	
62398802	Profilverbinder-Set gerade, Metall, 2 Stück inkl. 8 Madenschrauben profile connector set straight, metal, 2 pieces incl. 8 grub screws	
62398803	Profilverbinder-Set 90°-Winkel, Metall, 2 Stück inkl. 8 Madenschrauben connector set 90°-angle, metal, 2 pieces incl. 8 grub screws	
62398806	Profilverbinder einstellbar, für eine abbiegende Lichtlinie, V2A-Edelstahl, 1 Stück inkl. 1 Senkkopf- und 4 Madenschrauben profile connector, adjustable, for an angled light line, 304 stainless steel, 1 piece, incl. 1 countersunk head screw and 4 grub screws	
62399786	Anschlussklemme, Metall, mit Zugentlastungen und Klemmen, 1 Stück connecting terminal, metal, with strain relief and clamps, 1 piece	
62399787	Zugentlastung für Kabel Ø 5 - 12 mm, Kunststoff, inkl. Befestigungsschraube, 1 Stück strain relief for cable Ø 5 - 12 mm, plastic, incl. fixing screw, 1 piece	
62398804	Seilsicherung für CATania-Einlegerprofile, Länge: 20 cm, 2 Stück inkl. 4 Schrauben cable safeguard for CATania insert profiles, length 20 cm, 2 pieces incl. 4 screws	
62398876	Abhängungen zur Deckenbefestigung, Metall, vernickelt, (2 x 150 cm-Drahtseile, Ø 1 mm, 2x Deckenhalter, 2x Y-Profilhalter) suspension for ceiling mount, metal, nickel-plated, (2 x 150 cm wire cable, Ø 1 mm, 2x suspension brackets, 2x Y-profile holder)	
62399788	Spannungsführende Seilabhängung zur Abhängung von Pendelleuchten an einem Baldachin, Metall, chrom, matt, max. Strom: 4,5 A, 2x 0,5 mm ² , Arbeitslast pro Seil: 4 kg (2x 230 cm-Drahtseile, Ø 1,5 mm, 4x Seilhalter, 4x Flachmutter M10x1, 2x Schrumpfschlauch 10 mm), max. Pendellänge 150 cm Voltage-carrying wire suspension for suspension of pendant luminaires from a canopy, metal, chrome, matt, max. current: 4.5 A, 2x 0.5 mm ² , load per wire: 4 kg (2x 230 cm wire ropes, Ø 1.5 mm, 4x cable holder, 4x flat nut M10x1, 2x shrink tubing 10 mm), max. pendant suspension length 150 cm	

Sowohl Aluminiumprofile als auch Kunststoffabdeckungen haben standardmäßig eine positive Längentoleranz und können somit wenige Millimeter voneinander abweichen. Diese Toleranz kann durch Artikel-Nr. 62397000 (Sägen auf Passmaß) angeglichen werden. | As a rule, both aluminium profiles and plastic diffuser have a positive length tolerance and can therefore deviate from each other by a few millimetres. This tolerance can be compensated for with article no. 62397000 (cutting to size).

Längenausdehnung bei Temperaturänderung beachten (siehe Seite 431). | Please consider linear extension with temperature variations (see page 431).

* Versandkosten für Aluminiumprofile und Kunststoffabdeckungen ab einer Länge von 2.010 mm bitte gesondert anfragen. |

* Please inquire separately for shipping costs for aluminum profiles and plastic diffusers with a length of more than 2,010 mm.

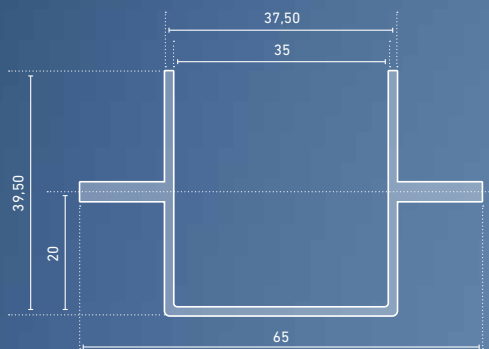

PALermo BE

- » Betoneinbauprofil mit Ankerbolzen, aus elektrolytisch verzinktem Stahlblech
 - » pulverbeschichtet (RAL 9010, reinweiß)
 - » Baukastensystem zur individuellen Verlängerung
 - » Einsatz in Schalungs- und Fertigdecken/-wände
 - » zur Aufnahme von projektspezifischen Barthelme-Linearleuchten
 - » sich frei bewegende Lagerung egalisiert wärmebedingte Längenausdehnungen der Leuchten
 - » dank Magnethalterungen ist eine einfache Leuchtenmontage/-demontage in Betonwände und -decken möglich
- » concrete installation profile with anchor bolt, made of electrolytically galvanized sheet steel
 - » powder-coated (RAL 9010, pure white)
 - » modular system for individual lengthening
 - » use in formwork and prefabricated ceilings/walls
 - » for mounting of Barthelme project specific linear luminaires
 - » freely moving bearing compensates for heat-related linear expansion of the luminaires
 - » thanks to magnetic holders, easy luminaire mounting/ dismounting in concrete walls and ceilings is possible

Artikel-Nr. Item no.	Länge Length	Beschreibung Description
62394163	1.620 mm	Stahlblech, verzinkt, pulverbeschichtet, RAL 9010 sheet steel, galvanized, powder coated, RAL 9010

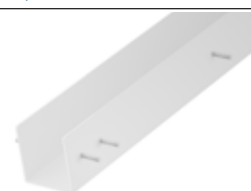

ZUBEHÖR | ACCESSORIES

Artikel-Nr. Item no.	Beschreibung Description
62394161	Einspeisestück, inkl. Verschraubung für Leerrohre, Stahlblech, verzinkt, pulverbeschichtet RAL 9010, Länge: 196 mm in-feed piece, incl. screw connection for empty conduits, sheet steel, powder-coated RAL 9010, length: 196 mm
62394162	Endstück, Stahlblech, verzinkt, pulverbeschichtet RAL 9010, Länge: 196 mm end piece, sheet steel, powder-coated RAL 9010, length: 196 mm
62394165	Verbinder, Stahlblech, verzinkt, zur mechanischen Verbindung vom Grundprofil mit Einspeise-, End- oder Eckstück, pulverbeschichtet RAL 9010 connector, sheet steel, galvanized, for mechanical connection of basic profile with feed-in, end or corner piece, powder-coated RAL 9010
62394164	Eckstück 90°, Stahlblech, verzinkt, pulverbeschichtet RAL 9010, Schenkellängen (Außenkante): 196 mm corner piece 90°, sheet steel, powder-coated RAL 9010, side lengths (outer edge): 196 mm
62394166	Leiste (Multiplex-Siebdruckplatte) für die Befestigung des Betoneinbauprofils an der Schalung, 1.500 x 34 x 21 mm screen printing board, for fixing the concrete installation profile to the form boards, 1.500 x 34 x 21 mm
62394160	Montage-Schraubenset für 5 lfm Betoneinbauprofil, bestehend aus: 10x Schraube 4 x 55 mm, (für Montage Siebdruckplatte an Schalung); 10x Unterlegscheibe M8, 8,4 x 1,6 mm, Polyamid (für Schrauben 5 x 60 mm), 10x Schraube, 5 x 60 mm, (für Montage Betoneinbauprofil an Siebdruckplatte) assembly screw set for 5 running meters of concrete installation profile, consisting of: 10x screw 4 x 55 mm, (for mounting screen printing plate to formwork); 10x washer M8, 8,4 x 1,6 mm, polyamide (for screws 5 x 60 mm), 10x screw, 5 x 60 mm, (for mounting concrete installation profile on screen printing plate)
62394167	Magnethalter für PALermo BE Betoneinbauprofil, zur Verwendung im Innenbereich, Höhe nivellierbar, Montageabstand: max. 450 mm, Haltekraft: 7,2 kg, 1 Stück magnetic holder for PALermo BE concrete installation profile, for indoor use, height adjustable, mounting distance: max. 450 mm, holding force: 7.2 kg, 1 piece
62394169	Magnethalter für PALermo BE Betoneinbauprofil, zur Verwendung im Außenbereich, Höhe nivellierbar, Montageabstand: max. 200 mm, Haltekraft: 3,6 kg, 1 Stück magnetic holder for PALermo BE concrete installation profile, for outdoor use, height adjustable, mounting distance: max. 200 mm, holding force: 3.6 kg, 1 piece
62394170	Fangseil-Set für PALermo PALermo T-Einbau-Linearleuchten, Drahtseil (Ø 1 mm) mit zwei gekauchten Ösen, Länge: 200 mm, inkl. 1x Schraube M4x 10, 2 Stück Beilagscheiben safety cable set for PALermo PALermo T recessed linear luminaires, wire cable (Ø 1 mm) with two crimped eyelets, length: 200 mm, incl. 1x screw M4x 10, 2 washers

FERTIGLÄNGE (BEIDSEITIG GESCHLOSSEN) | PREFABRICATED LENGTH (CLOSED ON BOTH SIDES)

Artikel-Nr. Item no.	Beschreibung Description
62394168	Profil-Fertiglänge (beidseitig geschlossen) zur Integration einer PALermo-Individualleuchte mit einer Länge von 2.360 mm Abmessungen: 2.372 x 65 x 63 mm prefabricated length (closed on both sides) for integrating of a PALermo individual luminaire with a length of 2,360 mm dimensions: 2,372 x 65 x 63 mm



MONTAGE-ANIMATION INSTALLATION ANIMATION



ANWENDUNGSSKIZZEN | APPLICATION SKETCHES

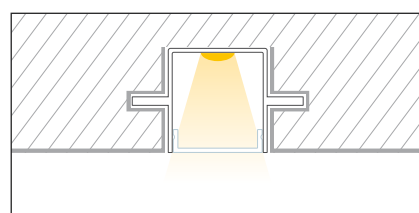

GEEIGNETE, PROJEKTSPEZIFISCHE BARTHELME-LINEARLEUCHTEN, DIE FÜR DIESES PROFIL-SYSTEM VERWENDBAR SIND, FINDEN SIE AUF SEITE 112 | SUITABLE, PROJECT-SPECIFIC BARTHELME LINEAR LUMINAIRES THAT CAN BE USED FOR THIS PROFILE SYSTEM CAN BE FOUND ON PAGE 112



PROJEKT: Oldtimer-Garage | ARCHITEKT: ARSP Architekten | LICHTPLANUNG: M-Quadrat Möbel und Mehr | FOTOGRAF: ©Zooney Braun



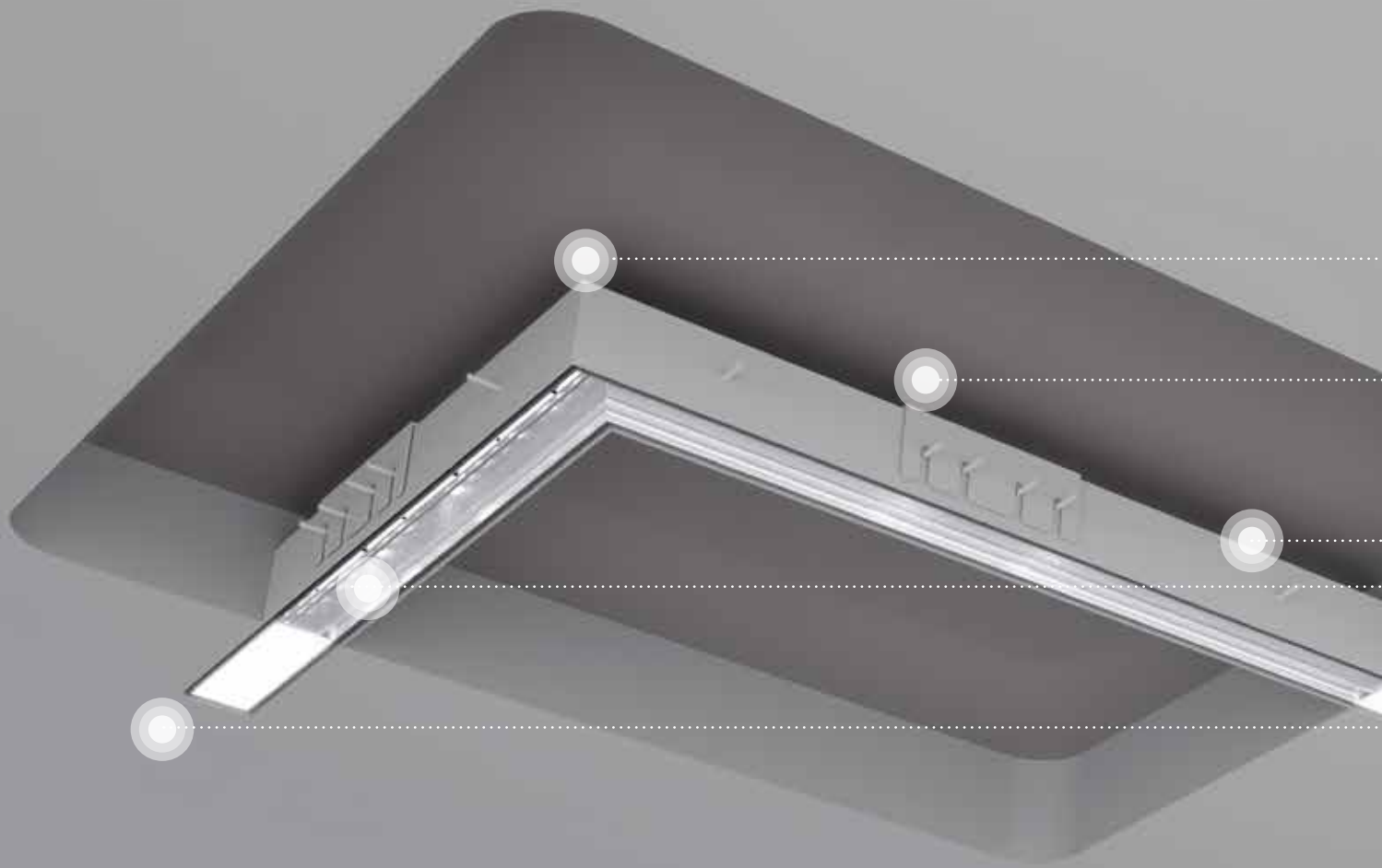

PALermo BE

Das PALermo BE kann bündig und nahezu ohne sichtbaren Rand in Betonwände und -decken integriert werden. Es ist so gestaltet, dass eine Barthelme kundenspezifische Linearleuchte per Magnethalter montiert und auch wieder entnommen werden kann. Da die Lichtaustrittsfläche identisch mit dem CATania 30 TB und UP ist, lassen sich sämtliche fest eingebauten Anwendungszwecke, sei es Trockenbau, Mauerwerk oder Beton, in gleicher Optik abbilden. |

The PALermo BE can be integrated flush into concrete walls and ceilings with virtually no visible edge. It is designed in such a way that a Barthelme customer-specific linear luminaire can be mounted by magnetic holder and removed again. Since the light exit surface is identical to the CATania 30 TB and UP, all built-in applications, whether drywall, masonry or concrete, can be reproduced with the same visual appearance.

62394164

Eckstück 90°, Stahlblech, verzinkt, pulverbeschichtet RAL 9010, Schenkellängen (Außenkante): 196 mm | corner piece 90°, sheet steel, galvanized, powder-coated RAL 9010, side lengths (outer edge): 196 mm

62394165

Verbinder, Stahlblech, verzinkt, zur mechanischen Verbindung vom Grundprofil mit Einspeise-, End- oder Eckstück, pulverbeschichtet RAL 9010 | connector, sheet steel, galvanized, for mechanical connection of basic profile with feed-in, end or corner piece, powder-coated RAL 9010

62394163

PALermo BE-Profil | PALermo BE Profile

Barthelme Linearleuchte (in projektspezifischen Längen bestellbar) | Barthelme linear luminaires (orderable in project-specific lengths)

62394161

Einspeisestück, inkl. Verschraubung für Leerrohre, Stahlblech, verzinkt, pulverbeschichtet RAL 9010, Länge: 196 mm | in-feed piece, incl. screw connection for empty conduits, sheet steel, galvanized, powder-coated RAL 9010, length: 196 mm

62394162

Endstück, Stahlblech, verzinkt, pulverbeschichtet RAL 9010, Länge: 196 mm | end piece, sheet steel, galvanized, powder-coated RAL 9010, length: 196 mm

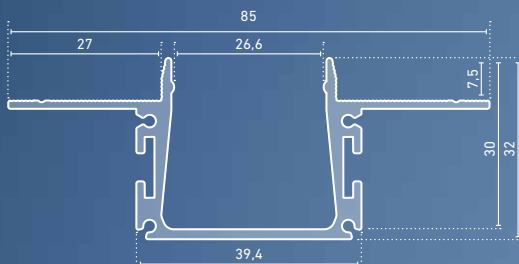

CATania 30 UP

- » Unterputzprofil mit kaum sichtbarer Aluminiumkante im eingebauten Zustand
- » geriffelte Flügel für besseren Halt des Putzes
- » Netzteile mit der Abmessung 30 x 22 mm (60 W und 100 W - siehe Seite 415 ff.) können in das CATania 30-Unterputzprofil für Netzteilereinbau (6239412#) integriert werden
- » mit einem Einleger-Profil sind LEDs auch über dem Netzteil betreibbar (schattenfreie Ausleuchtung)
- » alle CATania 30-Abdeckungen und -Einleger können montiert werden
- » mit Halteclips kann alternativ ein BARdolino T-Profil montiert werden
- » in Verbindung mit der opalweißen Abdeckung und dem jeweils dafür passenden LEDlight flex ist eine homogene Lichtlinie möglich (Details siehe Hinweis auf Seite 431)
- » in Kombination mit dem CATania 30 TB-Profil von Wand auf Decke übergehende, durchgängige Lichtlinie möglich
- » in-wall profile with barely visible aluminium edge in installed condition
- » fluted wings for better hold of the plaster
- » power supply units with the dimensions 30 x 22 mm (60 W and 100 W - see page 415 et seq.) can be integrated into the CATania 30 in-wall profile (6239412#)
- » LEDs can also be operated above the power supply unit with insert profile (shadow-free illumination)
- » all CATania 30 diffuser and inserts can be mounted
- » alternatively, a BARdolino T profile can be mounted with holding clips
- » in combination with an opal white diffuser and compatible LEDlight flex, a homogenous light distribution can be achieved (details see note on page 431)
- » in combination with the CATania 30 TB profile, a continuous light line from wall to ceiling is possible

Artikel-Nr. Item no.	Länge Length	Beschreibung Description
62394111	1.000 mm	Aluminium, pressblank aluminium, mill finish
62394112	2.010 mm	Aluminium, pressblank aluminium, mill finish
62394113	3.020 mm*	Aluminium, pressblank aluminium, mill finish
62394115	5.020 mm*	Aluminium, pressblank aluminium, mill finish



Bestellen Sie Ihr Aluminiumprofil/Kunststoffabdeckung auf Wunschlänge | Order your aluminum profile/plastic diffuser in desired length
 62397000 Zuschnitt Aluminiumprofil oder Kunststoffabdeckung, je Schnitt | cut to size aluminum profile or plastic diffuser, per cut

CATania 30-Unterputzprofil für Netzteil einbau | CATania 30 in-wall profile for power supply integration

ABMESSUNGEN: 60 x 62 mm | DIMENSIONS: 60 x 62 mm

Artikel-Nr. Item no.	Länge Length	Beschreibung Description
62394121	1.000 mm	Aluminium, pressblank aluminium, mill finish
62394122	2.010 mm	Aluminium, pressblank aluminium, mill finish



EINLEGER | INSERT

Artikel-Nr. Item no.	Beschreibung Description
62394131 (1 m)	CATania 30-Einleger für Unterputzprofil, Aluminium, pressblank, Abmessungen: 30,2 x 7 mm
62394132 (2 m)	CATania 30 insert for in-wall profile, aluminium, mill finish, dimensions: 30.2 x 7 mm
62394133 (3 m)	



ANWENDUNGSSKIZZEN | ANWENDUNGSSKIZZEN

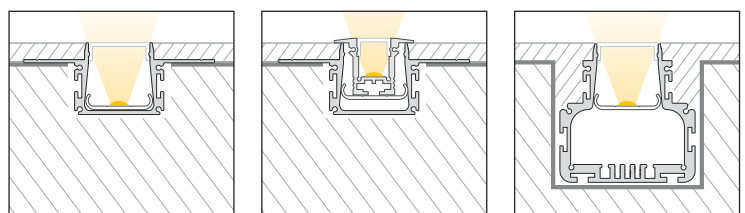

Sowohl Aluminiumprofile als auch Kunststoffabdeckungen haben standardmäßig eine positive Längentoleranz und können somit wenige Millimeter voneinander abweichen. Diese Toleranz kann durch Artikel-Nr. 62397000 (Sägen auf Passmaß) angeglichen werden. | As a rule, both aluminium profiles and plastic diffuser have a positive length tolerance and can therefore deviate from each other by a few millimetres. This tolerance can be compensated for with article no. 62397000 (cutting to size).

Längenausdehnung bei Temperaturänderung beachten (siehe Seite 431). | Please consider linear extension with temperature variations (see page 431).





* Versandkosten für Aluminiumprofile und Kunststoffabdeckungen ab einer Länge von 2.010 mm bitte gesondert anfragen. |
 * Please inquire separately for shipping costs for aluminum profiles and plastic diffusers with a length of more than 2.010 mm.

CATania 30 UP

ABMESSUNGEN: 85 x 32 mm | DIMENSIONS: 85 x 32 mm

ABDECKUNGEN | DIFFUSERS

ABMESSUNGEN: 27,4 x 7,9 mm | DIMENSIONS: 27.4 x 7.9 mm

Artikel-Nr. Item no.	Beschreibung Description	
6239982#	Abdeckung opalweiß, PMMA, für eine homogene und blendfreie Lichtverteilung diffuser opal white, PMMA, for a homogenous and glare-free light distribution	
6239985#	Abdeckung satiniert, PMMA, für eine diffuse Lichtverteilung bei gleichzeitigem Verbergen der Technik diffuser satined, PMMA, for a diffused light distribution and concealment of the technology	
6239986#	Abdeckung klar, PMMA, für eine maximale Lichtausbeute bei gleichzeitigem Schutz der Technik diffuser clear, PMMA, for maximum light yield and protection of the LED strip	
6239987#	Abdeckung Prisma, PMMA, zur Verringerung der Blendwirkung diffuser prisma, PMMA, to reduce the dazzling effect	
6239885#	Abdeckung, Aluminium, eloxiert, z.B. zum Verbergen von Steuerungstechnik diffuser aluminium, anodised, for concealment of control technology	

Bitte ersetzen Sie in der Artikel-Nr. # durch die gewünschte Länge | please replace the # in the item number with the required length: #=1: 1.000 mm #=2: 2.010 mm #=3: 3.020 mm #=5: 5.030 mm

Sowohl Aluminiumprofile als auch Kunststoffabdeckungen haben standardmäßig eine positive Längentoleranz und können somit wenige Millimeter voneinander abweichen. Diese Toleranz kann durch Artikel-Nr. 62397000 (Sägen auf Passmaß) angeglichen werden. | As a rule, both aluminium profiles and plastic diffuser have a positive length tolerance and can therefore deviate from each other by a few millimetres. This tolerance can be compensated for with article no. 62397000 (cutting to size).

Längenausdehnung bei Temperaturänderung beachten (siehe Seite 431). | Please consider linear extension with temperature variations (see page 431).

* Versandkosten für Aluminiumprofile und Kunststoffabdeckungen ab einer Länge von 2.010 mm bitte gesondert anfragen. |
* Please inquire separately for shipping costs for aluminum profiles and plastic diffusers with a length of more than 2,010 mm.

ENDKAPPEN | END CAPS

Artikel-Nr. Item no.	Beschreibung Description
62394141	Endkappen-Set, Aluminium, pressblank, 2 Stück inkl. 12 Schrauben end cap set, aluminium, mill finish, 2 pieces incl. 12 screws



ZUBEHÖR | ACCESSORIES

Artikel-Nr. Item no.	Beschreibung Description
62398802	Verbinder-Set gerade, Metall, 2 Stück inkl. 8 Madenschrauben connector set straight, metal, 2 pieces incl. 8 grub screws
62398803	Verbinder-Set 90°-Winkel, Metall, 2 Stück inkl. 8 Madenschrauben connector set 90°-angle, metal, 2 pieces incl. 8 grub screws
62398806	Profilverbinder einstellbar, für eine an- bzw. absteigende Lichtlinie, V2A-Edelstahl, 1 Stück inkl. 1 Senkkopf- und 4 Madenschrauben profile connector, adjustable, for an ascending or descending light line, 304 stainless steel, 1 piece incl. 1 countersunk head screw and 4 grub screws
62398807	Profilverbinder einstellbar, V2A-Edelstahl, 1 Stück, inkl. Madenschrauben, für eine abbiegende Lichtlinie profile connector, adjustable, for an angled light line, 304 stainless steel, 1 piece, incl. 1 countersunk head screw and 4 grub screws
62394148	1 m-Schaumstoffeinsatz, anthrazit, wiederverwendbar, zum Einlegen in das Unterputzprofil vor den Verputzarbeiten, als bündiger Abschluss zur Profioberkante 1 m foam insert, anthracite, reusable, to be inserted into the flush-mounted profile before plastering, as a flush finish to the upper profile edge
62394143	Montagehilfe für BARdolino T in CATania 30 UP 2x Haltefedern, V2A-Edelstahl, inkl. 2 Montageplatten und 2 Schrauben Assembly aid BARdolino T for CATania 30 UP 2x retaining springs, 304 stainless steel, incl. 2 mounting plates and 2 screws



Sowohl Aluminiumprofile als auch Kunststoffabdeckungen haben standardmäßig eine positive Längentoleranz und können somit wenige Millimeter voneinander abweichen. Diese Toleranz kann durch Artikel-Nr. 62397000 (Sägen auf Passmaß) angeglichen werden. | As a rule, both aluminium profiles and plastic diffuser have a positive length tolerance and can therefore deviate from each other by a few millimetres. This tolerance can be compensated for with article no. 62397000 (cutting to size).

Längenausdehnung bei Temperaturänderung beachten (siehe Seite 431). | Please consider linear extension with temperature variations (see page 431).

* Versandkosten für Aluminiumprofile und Kunststoffabdeckungen ab einer Länge von 2.010 mm bitte gesondert anfragen. |

* Please inquire separately for shipping costs for aluminum profiles and plastic diffusers with a length of more than 2,010 mm.

CATania 30 UP

Das Unterputzprofil CATania 30 UP kann als eigenständige Leuchte bündig und nahezu ohne sichtbaren Rand in Rohbau-Wände integriert werden oder als Träger-Profil das Einsatzgebiet für das BARdolino T-Profil erweitern. Optional bietet Barthelme ein passendes Netzteilgehäuse an, das direkt einem Ende des Profils angeflanscht werden kann. Dadurch ist auch das Netzteil direkt in Wände integrierbar. |

The in-wall profile CATania 30 UP can be integrated flush and with virtually no visible edge into shell walls as an independent luminaire, or can be used as a supporting profile to expand the area of application for the BARdolino T profile. Barthelme optionally offers a suitable power supply housing which can be flanged directly to one end of the profile. This means that the power supply can also be integrated directly into walls.

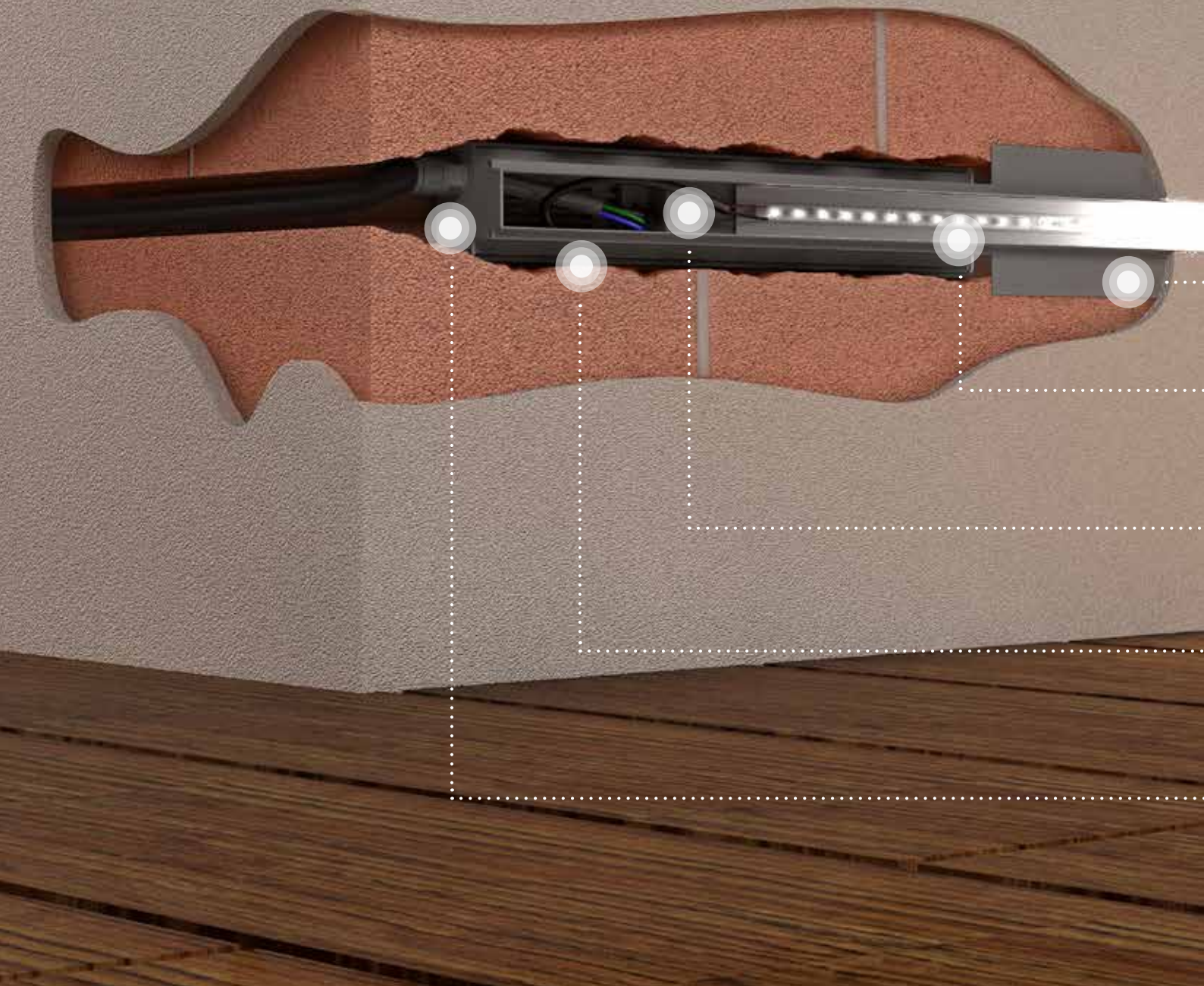

6239982#

Abdeckung opalweiß, PMMA, für eine homogene und blendfreie Lichtverteilung, siehe Seite 378 | diffuser opal white, PMMA, for a homogenous and glare-free light distribution, see page 378

6239411#

CATania 30 UP-Profil, Abmessungen: 85 x 32 mm, siehe Seite 377 | CATania 30 UP profile, Dimensions: 85 x 32 mm, see page 377

6239413#

CATania 30-Einleger für Unterputzprofil, Aluminium, pressblank, Abmessungen: 30,2 x 7 mm, siehe Seite 377 | CATania 30 insert for in-wall profile, aluminum, mill finish, dimensions: 30.2 x 7 mm, see page 377

66000315 | 66000316

Netzteil 60 W / 100 W, siehe Seite 415 ff. | power supply 60 W / 100 W, see page 415 et seq.

6239412#

CATania 30-Unterputzprofil für Netzteileinbau, Aluminium, pressblank, Abmessungen: 60 x 62 mm, siehe Seite 377 | CATania 30 in-wall profile for power supply integration, aluminum, mill finish, Dimensions: 60 x 62 mm, see page 377

62394141

2x Endkappen, Aluminium, pressblank, inkl. 12 Schrauben. Löcher für Verschraubung M16 vorbereitet zum Ausbrechen, siehe Seite 379 | 2x end caps, aluminium, raw, incl. 12 screws. Holes for screw connection M16 prepared for breakout, see page 379

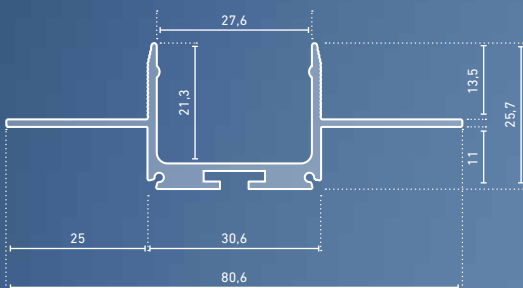
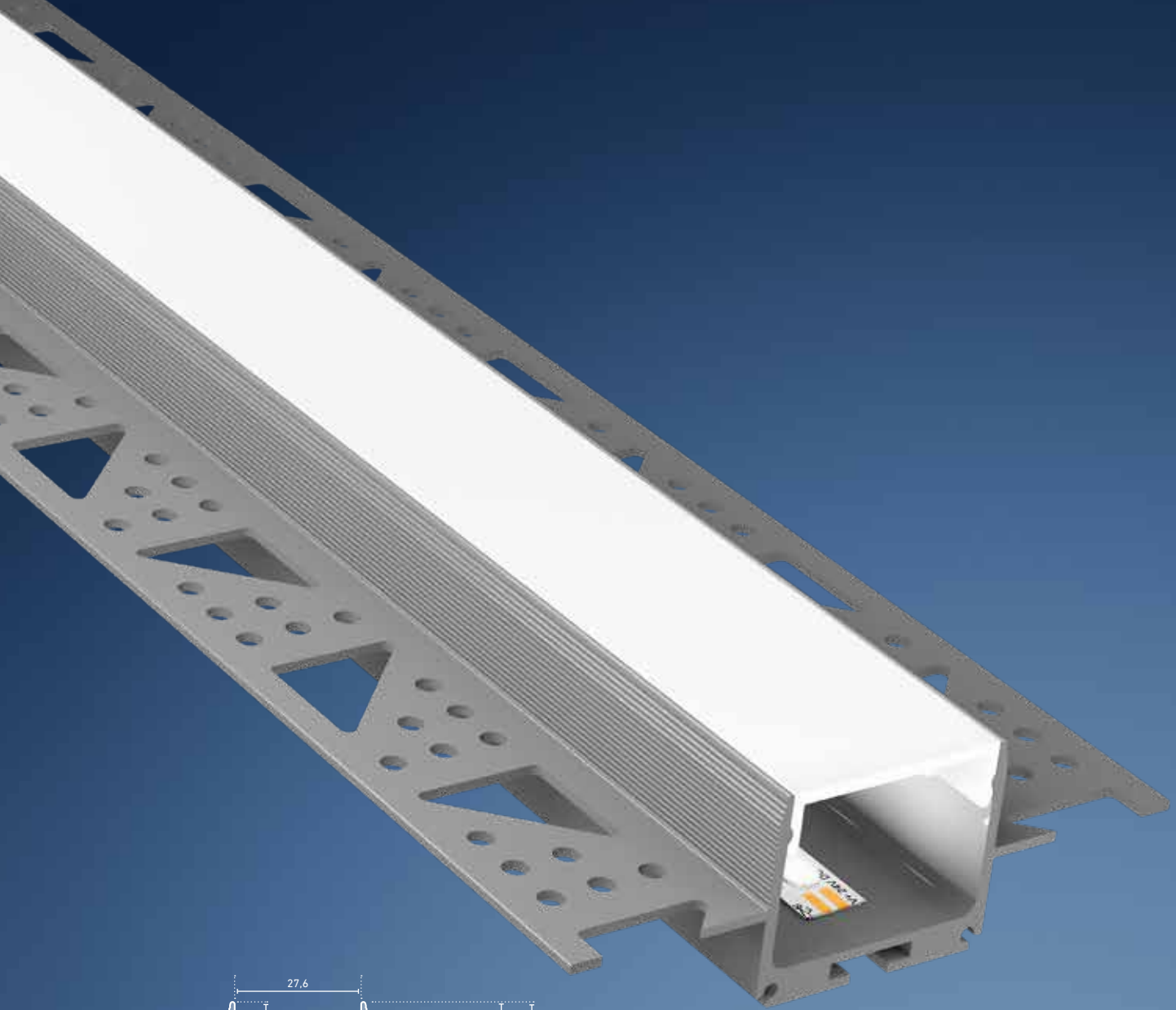

CATania 30 TB

- » Trockenbau-Profil mit kaum sichtbarer Aluminiumkante im eingebauten Zustand
- » montierbar ohne in die Unterkonstruktion eingreifen zu müssen dank 25 mm Bauhöhe
- » gelochte Flügel für benutzerfreundliche Montage
- » alle CATania 30-Abdeckungen und -Einleger können montiert werden
- » in Verbindung mit der opalweißen Abdeckung und dem jeweils dafür passenden LEDlight flex (bis Pitch 16) ist eine homogene Lichtlinie möglich (Details siehe Hinweis auf Seite 431)
- » in Kombination mit dem CATania 30 UP-Profil von Decke auf Wand übergehende, durchgängige Lichtlinie möglich

- » dry-wall profile with hardly visible aluminium edge in installed condition
- » can be mounted without having to intervene in the substructure thanks to 25 mm height
- » perforated wings for user-friendly installation
- » all CATania 30 diffuser and inserts can be mounted
- » in combination with an opal white diffuser and compatible LEDlight flex (up to pitch 16*), a homogenous light distribution can be achieved (details see note on page 431)
- » in combination with the CATania 30 UP profile, a continuous light line passing from ceiling to wall is possible

Artikel-Nr. Item no.	Länge Length	Beschreibung Description
62394151	1.000 mm	Aluminium, pressblank aluminium, mill finish
62394152	2.010 mm	Aluminium, pressblank aluminium, mill finish
62394153	3.020 mm*	Aluminium, pressblank aluminium, mill finish
62394155	5.020 mm*	Aluminium, pressblank aluminium, mill finish



Bestellen Sie Ihr Aluminiumprofil/Kunststoffabdeckung auf Wunschlänge | Order your aluminum profile/plastic diffuser in desired length
 62397000 Zuschnitt Aluminiumprofil oder Kunststoffabdeckung, je Schnitt | cut to size aluminum profile or plastic diffuser, per cut

ABDECKUNGEN | DIFFUSERS

ABMESSUNGEN: 27,4 x 7,9 mm | DIMENSIONS: 27.4 x 7.9 mm

Artikel-Nr. Item no.	Beschreibung Description
6239982#	Abdeckung opalweiß, PMMA, für eine homogene und blendfreie Lichtverteilung diffuser opal white, PMMA, for a homogenous and glare-free light distribution
6239985#	Abdeckung satiniert, PMMA, für eine diffuse Lichtverteilung bei gleichzeitigem Verbergen der Technik diffuser satined, PMMA, for a diffused light distribution and concealment of the technology
6239986#	Abdeckung klar, PMMA, für eine maximale Lichtausbeute bei gleichzeitigem Schutz der Technik diffuser clear, PMMA, for maximum light yield and protection of the LED strip
6239987#	Abdeckung Prisma, PMMA, zur Verringerung der Blendwirkung diffuser prisma, PMMA, to reduce the dazzling effect
6239885#	Abdeckung, Aluminium, eloxiert, z.B. zum Verbergen von Steuerungstechnik diffuser aluminium, anodised, for concealment of control technology

Bitte ersetzen Sie in der Artikel-Nr. # durch die gewünschte Länge |
 please replace the # in the item number with the required length
 Länge | length: #=1: 1.000 mm #=2: 2.010 mm #=3: 3.020 mm #=5: 5.030 mm

ENDKAPPEN | END CAPS

Artikel-Nr. Item no.	Beschreibung Description
62394145	Endkappen-Set, Aluminium, pressblank, 2 Stück inkl. 4 Schrauben end cap set, aluminium, mill finish, 2 pieces incl. 4 screws



ZUBEHÖR | ACCESSORIES

Artikel-Nr. Item no.	Beschreibung Description
6239802	Profilverbinder-Set gerade, Metall, 2 Stück inkl. 8 Madenschrauben profile connector set straight, metal, 2 pieces incl. 8 grub screws
6239803	Profilverbinder-Set 90°-Winkel, Metall, 2 Stück inkl. 8 Madenschrauben connector set 90°-angle, metal, 2 pieces incl. 8 grub screws
6239806	Profilverbinder einstellbar, für eine an- bzw. absteigende Lichtlinie, V2A-Edelstahl, 1 Stück inkl. 1 Senkkopf- und 4 Madenschrauben profile connector, adjustable, for an ascending or descending light line, 304 stainless steel, 1 piece incl. 1 countersunk head screw and 4 grub screws



ANWENDUNGSSKIZZEN | APPLICATION SKETCHES

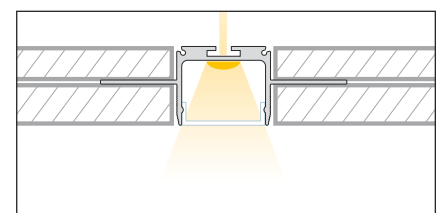

Sowohl Aluminiumprofile als auch Kunststoffabdeckungen haben standardmäßig eine positive Längentoleranz und können somit wenige Millimeter voneinander abweichen. Diese Toleranz kann durch Artikel-Nr. 62397000 (Sägen auf Passmaß) angeglichen werden. | As a rule, both aluminium profiles and plastic diffuser have a positive length tolerance and can therefore deviate from each other by a few millimetres. This tolerance can be compensated for with article no. 62397000 (cutting to size).

Längenausdehnung bei Temperaturänderung beachten (siehe Seite 431). | Please consider linear extension with temperature variations (see page 431).

* Versandkosten für Aluminiumprofile und Kunststoffabdeckungen ab einer Länge von 2.010 mm bitte gesondert anfragen. |
 * Please inquire separately for shipping costs for aluminum profiles and plastic diffusers with a length of more than 2,010 mm.

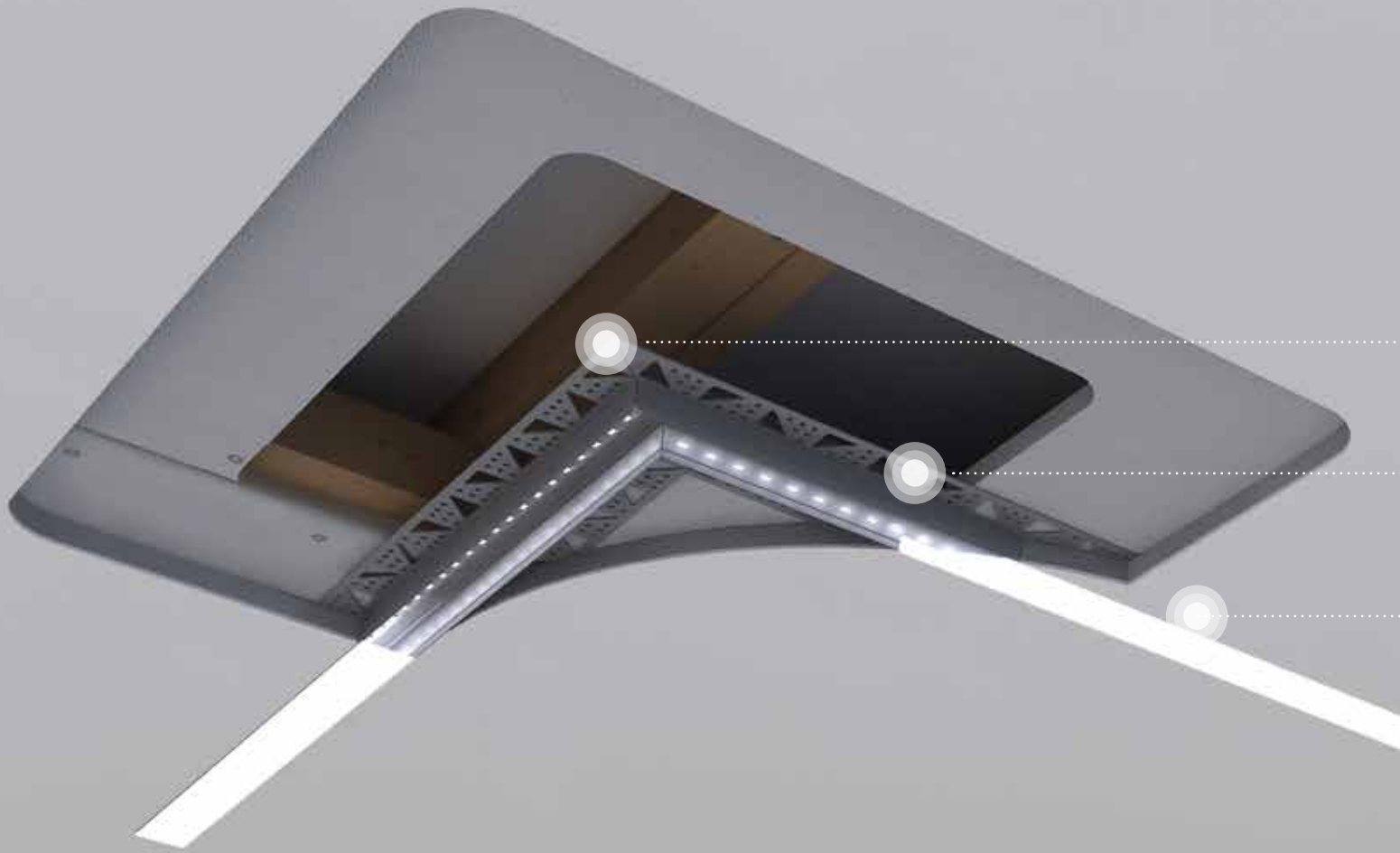

CATania 30 TB

Das CATania 30 TB-Profil kann bündig und nahezu ohne sichtbaren Rand in Trockenbau-Wände und -Decken integriert werden. Durch das flache Profil-Design muss beim Einbau in doppelbeplankten Trockenbau keine Rücksicht auf die Unterkonstruktion genommen werden, was Freiheiten in der lichttechnischen Gestaltung ermöglicht. |

The CATania 30 TB profile can be integrated flush and almost without visible edges into dry construction walls and ceilings. When installing in double plank drywall construction the substructure does not have to be taken into consideration due to the flat profile design, which allows freedom of lighting design.

62398803

2x Verbinder, 90°-Winkel, Metall, inkl. 8 Madenschrauben, siehe Seite 383 | 2x connectors, 90° angle, metal, incl. 8 grub screws, see page 383

62394151

CATania 30 TB-Profil, siehe Seite 383 | CATania 30 TB profile, see page 383

6239982#

Abdeckung opalweiß, PMMA, für eine homogene und blendfreie Lichtverteilung, siehe Seite 383 | diffuser opal white, PMMA, for a homogenous and glare-free light distribution, see page 383

Auch bei Trockenbauwänden kann das CATania 30 TB-Profil (6239415#) eingesetzt werden. Bei normalen Mauerwerken können Sie das CATania 30 UP-Profil (6239411#) bei gleicher Lichtlinie verwenden.

The CATania 30 TB profile (6239415#) can also be used for dry construction walls. For normal brickwork, you can use the CATania 30 UP profile (6239411#) for the same light line.

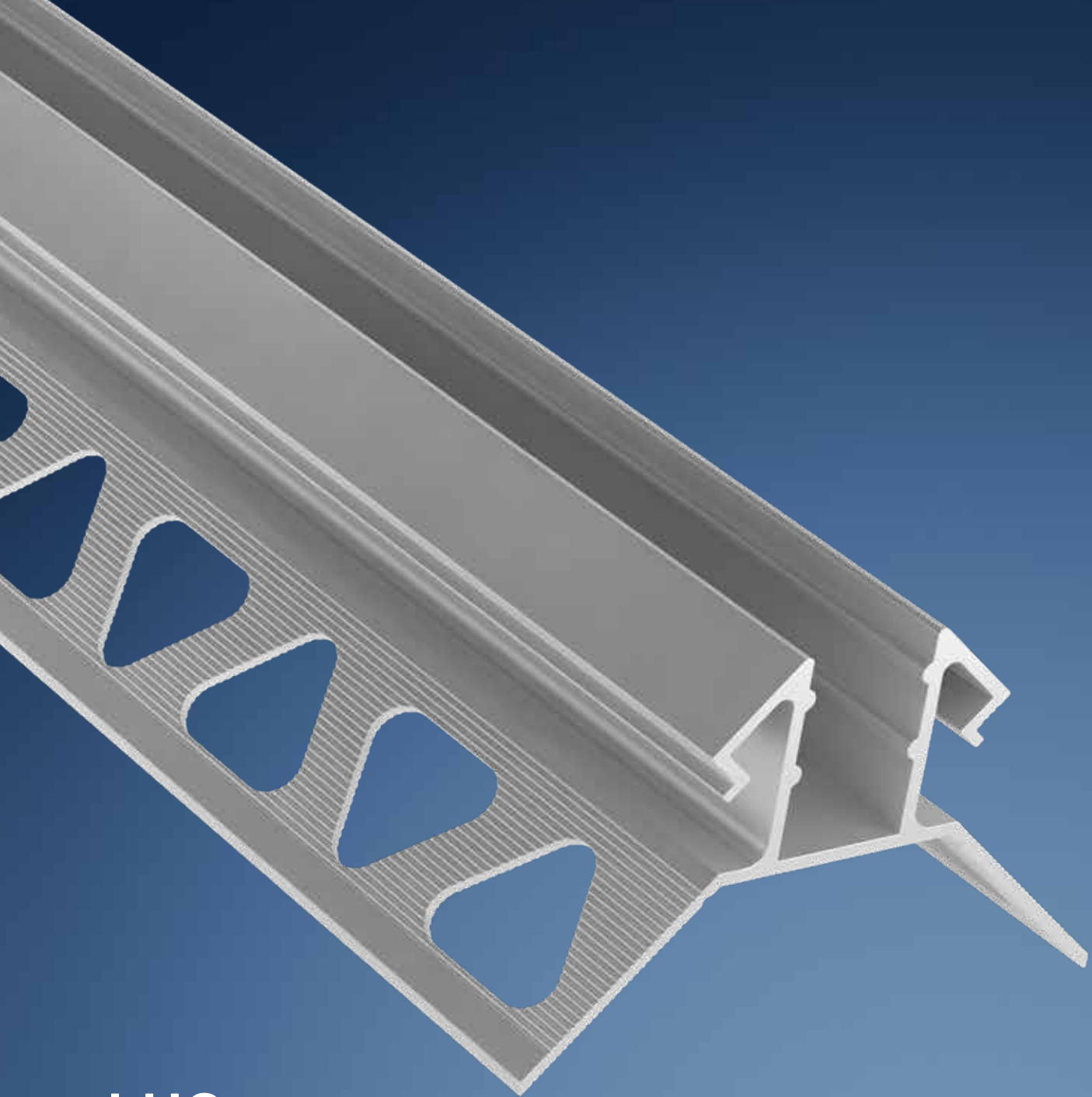

LUGano

FLIESENPROFIL | TILE PROFILE

- » hochwertiges Fliesen-Eckprofil aus Aluminium, eloxiert, natur
 - » zum festen Einbau in Innen- oder Außenecken
 - » optimal für die Akzentuierung von Ecken in Nassbereichen aller Art wie z.B. Bädern oder Duschen
 - » zur Aufnahme der wassergeschützten, vollvergossenen Lichtlinien AQUALUC C:URVE (Abmessung: 10 x 18,5 mm für Fliesenstärke 10 mm) und AQUALUC C:URVE MINI (für Fliesendicke 8 mm)
 - » wir empfehlen 3M-Doppelklebeband für einen sicheren und dauerhaften Halt des AQUALUC (Abmessung: 10 x 18,5 mm) oder des AQUALUC C:URVE MINI (siehe Seite 73)
 - » die Fliesen-Eckprofile LUGano (10 mm), werden inkl. der Kunststoffabdeckungen geliefert, welche zum einen als Stabilisierung beim Einfliesen, als auch als Abdeckung beim Einsatz des LED-Streifens vom Typ LEDlight flex IP 66-MFC dienen
- » high quality aluminium tile corner profile, anodised, natural tone
 - » for fixed installation in inner or outer corners
 - » ideal for the accentuation of all types of moist areas such as spa's or showers
 - » for insertion of the water resistant, fully encapsulated light lines AQUALUC C:URVE (dimensions: 10 x 18.5 mm for tile thickness 10 mm) and AQUALUC C:URVE MINI (for tile thickness 8 mm)
 - » we recommend 3M double-sided adhesive tape for a secure and durable mounting of the AQUALUC (dimensions: 10 x 18.5 mm) or AQUALUC C:URVE MINI (see page 73)
 - » the 10 mm LUGano corner tile profiles are supplied with plastic covers, which serve both as a stabiliser when fitting in tiles and as a diffuser when using the LED strip type LEDlight flex IP 66-MFC

Artikel-Nr. Item no.	Länge Length	Beschreibung Description	Ecke Corner	Fliesenstärke Tile thickness	Leuchtmittel Tile thickness	Zubehör Accessories
62398132	2.000 mm	Aluminium, eloxiert, natur aluminum, anodized, natural tone	Innen Inside [1]	8 mm	AQUALUC C:URVE MINI	---
62398133	3.000 mm	Aluminium, eloxiert, natur aluminum, anodized, natural tone				
62398112	2.000 mm	Aluminium, eloxiert, natur aluminum, anodized, natural tone	Außen Outside [2]	10 mm	LEDlight flex IP 66-MFC-Serie AQUALUC C:URVE (Abmessung: 10 x 18,5 mm Dimensions: 10 x 18.5 mm)	inkl. opaler Abdeckung inc. opal diffuser
62398113	3.000 mm	Aluminium, eloxiert, natur aluminum, anodized, natural tone				
62398172	2.000 mm	Aluminium, eloxiert, natur aluminum, anodized, natural tone	Innen Inside [1]	10 mm	LEDlight flex IP 66-MFC-Serie AQUALUC C:URVE (Abmessung: 10 x 18,5 mm Dimensions: 10 x 18.5 mm)	inkl. opaler Abdeckung inc. opal diffuser
62398173	3.000 mm	Aluminium, eloxiert, natur aluminum, anodized, natural tone				
62398162	2.000 mm	Aluminium, eloxiert, natur aluminum, anodized, natural tone	Außen Outside [2]	10 mm	LEDlight flex IP 66-MFC-Serie AQUALUC C:URVE (Abmessung: 10 x 18,5 mm Dimensions: 10 x 18.5 mm)	inkl. opaler Abdeckung inc. opal diffuser
62398163	3.000 mm	Aluminium, eloxiert, natur aluminum, anodized, natural tone				

Bestellen Sie Ihr Aluminiumprofil/Kunststoffabdeckung auf Wunschlänge | Order your aluminum profile/plastic diffuser in desired length
 62397000 Zuschnitt Aluminiumprofil oder Kunststoffabdeckung, je Schnitt | cut to size aluminum profile or plastic diffuser, per cut

ABDECKUNGEN | DIFFUSERS

Artikel-Nr. Item no.	Beschreibung Description
62398152	Abdeckung opalweiß, PC, für eine homogene und blendfreie Lichtverteilung, passend für LUGano-Profil, 10 mm Fliesendicke, 2 m diffuser opal white, PC, for homogeneous and glare-free light distribution, suitable for LUGano profile, 10 mm tile thickness, 2 m

6239813X
 INNENECK FÜR AQUALUC C:URVE MINI 8 MM-FLIESE |
 INNER CORNER FOR AQUALUC C:URVE MINI 8 MM TILE

Artikel-Nr. Item no.	Beschreibung Description
62398153	Abdeckung opalweiß, PC, für eine homogene und blendfreie Lichtverteilung, passend für LUGano-Profil, 10 mm Fliesendicke, 3 m diffuser opal white, PC, for homogeneous and glare-free light distribution, suitable for LUGano profile, 10 mm tile thickness, 3 m

6239814X INNENECK FÜR AQUALUC C:URVE (ABMESSUNG: 10 x 18,5 mm) UND DIE LEDLIGHT FLEX IP66-MFC LED-STREIFEN 10 MM-FLIESE | INNER CORNER FOR AQUALUC C:URVE (DIMENSIONS: 10 x 18.5 mm) AND THE LEDLIGHT FLEX IP66-MFC LED STRIP 10 MM TILE

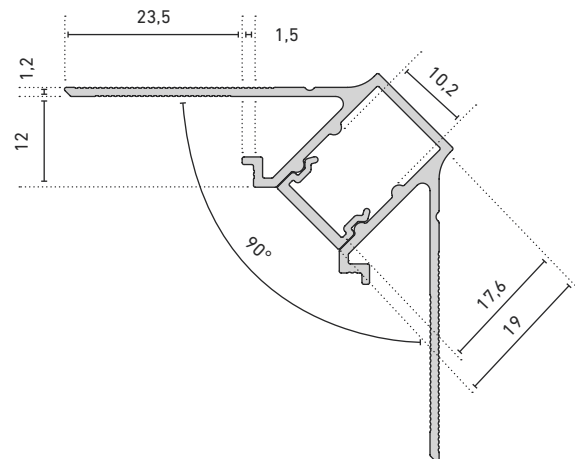
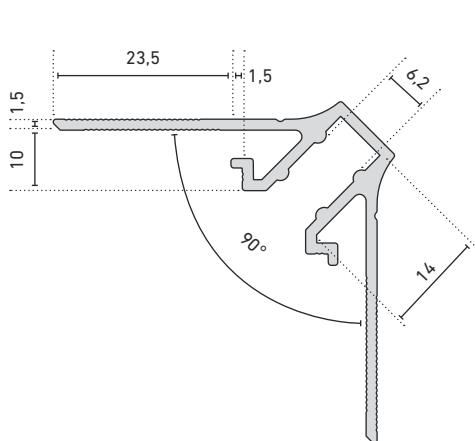

6239811X
 AUSSENECK FÜR AQUALUC C:URVE MINI 8 MM-FLIESE |
 OUTER CORNER FOR AQUALUC C:URVE MINI 8 MM TILE

6239812X AUSSENECK FÜR AQUALUC C:URVE (ABMESSUNG: 10 x 18,5 mm) UND DIE LEDLIGHT FLEX IP66-MFC LED-STREIFEN 10 MM-FLIESE | OUTER CORNER FOR AQUALUC C:URVE (DIMENSIONS: 10 x 18.5 mm) AND THE LEDLIGHT FLEX IP66-MFC LED STRIP 10 MM TILE

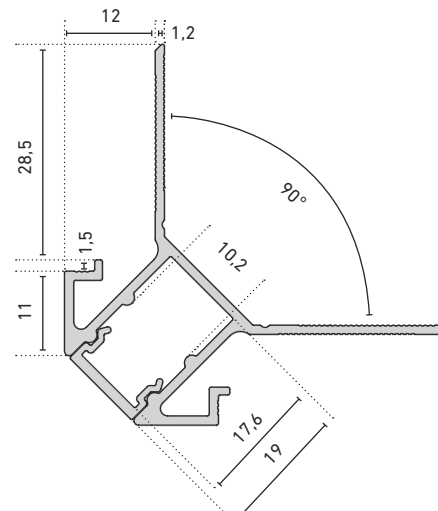
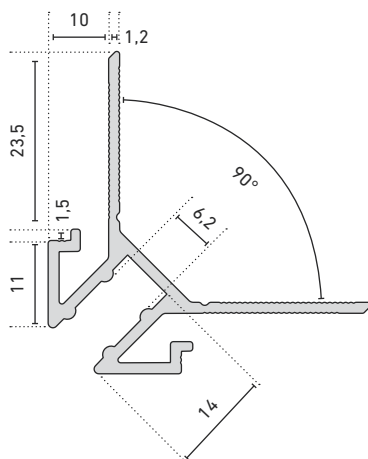

Sowohl Aluminiumprofile als auch Kunststoffabdeckungen haben standardmäßig eine positive Längentoleranz und können somit wenige Millimeter voneinander abweichen. Diese Toleranz kann durch Artikel-Nr. 62397000 (Sägen auf Passmaß) angeglichen werden. | As a rule, both aluminium profiles and plastic diffuser have a positive length tolerance and can therefore deviate from each other by a few millimetres. This tolerance can be compensated for with article no. 62397000 (cutting to size).

Längenausdehnung bei Temperaturänderung beachten (siehe Seite 431). | Please consider linear extension with temperature variations (see page 431).

* Versandkosten für Aluminiumprofile und Kunststoffabdeckungen ab einer Länge von 2.010 mm bitte gesondert anfragen. | * Please inquire separately for shipping costs for aluminum profiles and plastic diffusers with a length of more than 2,010 mm.

LUGano

Mit dem Fliesenprofil LUGano können Lichtlinien an Innen- und Außencken realisiert werden, die ein besonderes Ambiente schaffen und zugleich geflieste Wände in den Eckbereichen schützen. Das LUGano-Profil ist in vier Varianten erhältlich und sowohl mit den vollvergossenen LED-Lichtlinien AQUALUC C:URVE (Abmessung: 10 x 18,5 mm für Fliesenstärke 10 mm) und AQUALUC C:URVE MINI als auch für LED-Streifen der Barthelme LEDlight flex STANDARD IP 66-MFC-Serie kompatibel. |

The LUGano tile profile can be used to create light lines on internal and external corners, creating a special ambience and at the same time protecting tiled walls in the corner areas. The LUGano profile is available in four versions and is compatible with the fully encapsulated LED light lines AQUALUC C:URVE (dimensions: 10 x 18.5 mm for tile thickness 10 mm) and AQUALUC C:URVE MINI as well as for LED strips of the Barthelme LEDlight flex STANDARD IP 66-MFC series.

LED-LICHTLINIE | LED LIGHT LINE AQUALUC C:URVE MINI

6239813#

LUGano-Profilinneneck, siehe Seite 387 | LUGano profile inner corner, see page 387

LED-STREIFEN | LED STRIPS LEDLIGHT FLEX IP66-MFC

6239812#

LUGano-Profilabdeckung Außenneck, siehe Seite 387 | LUGano profile outer corner, see page 387

6239815X

LUGano-Abdeckung opalweiß, siehe Seite 387 | LUGano opal white diffuser, see page 387

WEITERE PROFILE AUF ANFRAGE | FURTHER PROFILES ON REQUEST

BARdolino Laminato

ABMESSUNGEN; AUSSCHNITT | DIMENSIONS; CUT-OUT: 30 x 8,9 mm; 22 mm

Artikel-Nr. Item no.	Länge Length	Beschreibung Description
62399591	1.000 mm	Aluminium, eloxiert, natur aluminum, anodized, natural tone
62399592	2.010 mm	Aluminium, eloxiert, natur aluminum, anodized, natural tone
62399593*	3.020 mm	Aluminium, eloxiert, natur aluminum, anodized, natural tone
62399595*	5.030 mm	Aluminium, eloxiert, natur aluminum, anodized, natural tone

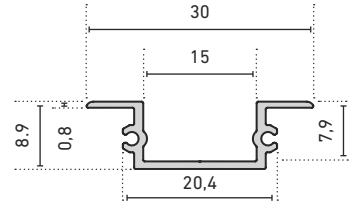

ANWENDUNGSSKIZZEN | ANWENDUNGSSKIZZEN

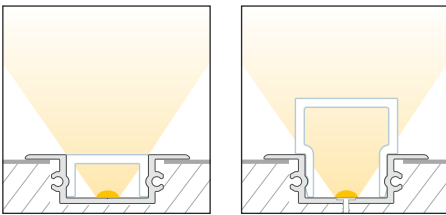

Weitere Details |
Further details



BARdolino Soffitto

ABMESSUNGEN | DIMENSIONS: 28,4 x 30 mm

Artikel-Nr. Item no.	Länge Length	Beschreibung Description
62399471	1.000 mm	Aluminium, eloxiert, natur aluminum, anodized, natural tone
62399472	2.010 mm	Aluminium, eloxiert, natur aluminum, anodized, natural tone
62399473*	3.020 mm	Aluminium, eloxiert, natur aluminum, anodized, natural tone
62399475*	5.030 mm	Aluminium, eloxiert, natur aluminum, anodized, natural tone

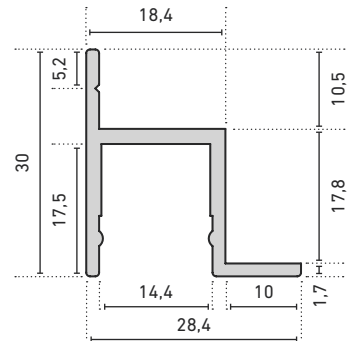

ANWENDUNGSSKIZZEN | ANWENDUNGSSKIZZEN

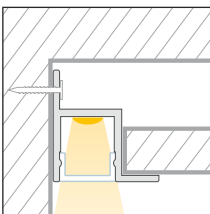

Weitere Details |
Further details



Bestellen Sie Ihr Aluminiumprofil/Kunststoffabdeckung auf Wunschlänge | Order your aluminum profile/plastic diffuser in desired length
62397000 Zuschnitt Aluminiumprofil oder Kunststoffabdeckung, je Schnitt | cut to size aluminum profile or plastic diffuser, per cut

PASSENDES ZUBEHÖR UND ABDECKUNGEN AUF WWW.BARTHELME.DE SOWIE AUF ANFRAGE |
COMPATIBLE ACCESSORIES AND DIFFUSER ONLINE AVAILABLE AT WWW.BARTHELME.DE AND ON REQUEST

Sowohl Aluminiumprofile als auch Kunststoffabdeckungen haben standardmäßig eine positive Längentoleranz und können somit wenige Millimeter voneinander abweichen. Diese Toleranz kann durch Artikel-Nr. 62397000 (Sägen auf Passmaß) angeglichen werden. | As a rule, both aluminum profiles and plastic diffuser have a positive length tolerance and can therefore deviate from each other by a few millimetres. This tolerance can be compensated for with article no. 62397000 (cutting to size).

Längenausdehnung bei Temperaturänderung beachten (siehe Seite 431). | Please consider linear extension with temperature variations (see page 431).



MUSTERKOFFER LED-PROFILE | LED PROFILE SAMPLE CASE

- » klein, handlich im Format: 320 x 230 x 140 mm zum Aufklappen und Präsentieren
- » LED-Profile und Abdeckungen sind einfach zu entnehmen, somit ist eine bessere Bemusterung und Begutachtung vor Ort möglich
- » Inhalt immer mit den aktuellsten und gängigsten Profilen sowie Zubehör bestückt
- » Profile/Abdeckungen à 90 mm Länge
- » compact and handy, format: 320 x 230 x 140 mm easy to transport and present
- » the LED profile and cover samples are easy to remove and replace, thereby enabling a better on-site sampling and assessment
- » content always up to date with the latest and most common profiles and accessories
- » profiles/covers approx. 90 mm in length

MUSTERKOFFER MIT EINER AUSWAHL AN LED-PROFILEN SAMPLE CASE WITH RANGE OF LED PROFILES

Artikel-Nr. Item no.	Beschreibung Description
62388029	Musterkoffer LED-Profile/Abdeckungen LED profile /diffuser sample case



Abb. ähnlich - abhängig von aktuellem Sortiment | similar to image - dependant on the current portfolio

STEUERUNGEN | CONTROLLER

ANSTEUERUNG UND FARBREGULIERUNG
VON LED-SYSTEMEN |
CONTROL AND COLOR REGULATION OF
LED SYSTEMS





CASAMBI

CHROMOFLEX CASAMBI 396

KNX

CHROMOFLEX PRO KNX STRIPE CV 398

CHROMOFLEX PRO KNX HUTSCHIENE CV | DIN RAIL CV 398

CHROMOFLEX PRO KNX i350 - i1050 CC 398

DALI

CHROMOFLEX PRO DALI STRIPE CV 400

CHROMOFLEX PRO DALI i350 - i700 CC 400

CHROMOFLEX PRO DALI DT8 STRIPE CV 400

DALI-TOUCHPANEL 400

DMX

LINEARDRIVE 180D DMX-STEUERUNG | LINEARDRIVE 180D DMX CONTROLLER 402

RGB-TW-FUNKSTEUERUNG | WIRELESS RGB-TW CONTROLLER 404

BLUETOOTH

STRIPMAX MONOCHROME 406

STRIPMAX RGBW 406

POWER CONTROLLER V2 407

PWM-REPEATER 408

CHROMOFLEX CASAMBI

CASAMBI



- » umfangreicher Kommunikations-Standard
- » zur Steuerung von LED-Systemen via Bluetooth über Tablet oder Smartphone
- » komplett vernetzbar mit allen CASAMBI-kompatiblen Geräten
- » kompatibel mit Android (ab Version 4.4) und iOS (ab Version 7)
- » vier ansteuerbare Kanäle von monochrom bis RGBW/RGBA
- » Eingangsspannung: 10 bis 48 V DC
- » com+ gemeinsame Anode
- » kompaktes Gehäusedesign
- » vier frei belegbare CASAMBI-Tastereingänge
- » hohe PWM-Frequenz von 2 kHz
- » in Verbindung mit unseren TUNABLE WHITE-LED-Streifen ist ein vorprogrammierter Tageslicht-Verlauf (HCL) abrufbar

- » comprehensive communication standard
- » for controlling LED systems via Bluetooth via tablet or smartphone
- » completely networkable with all CASAMBI compatible devices
- » compatible with Android (from version 4.4) and iOS (from version 7)
- » four controllable channels from monochrome to RGBW/RGBA
- » input voltage: 10 to 48 V DC
- » com+ common anode
- » compact housing design
- » four freely assignable CASAMBI push-button inputs
- » high PWM frequency of 2 kHz
- » in combination with our TUNABLE WHITE LED strips, a pre-programmed daylight curve (HCL) can be selected

CHROMOFLEX CASAMBI

ABMESSUNGEN | DIMENSIONS: 116 x 52 x 22 mm



ABMESSUNGEN | DIMENSIONS: 116 x 52 x 22 mm

Artikel-Nr. Item no.	Kanäle / Beschreibung Channels / Description	max. Strom / Kanal max. current / Channel	max. Leistung max. power
66000465	4-Kanal Funksteuerung, RGBW 4 channel wireless controller, RGBW	4 A (24 V DC) 2 A (48 V DC)	384 W



ZUBEHÖR | ACCESSORIES

Artikel-Nr. Item no.	Beschreibung Description
66000469	Xpress (ABMESSUNGEN DIMENSIONS: 90 x 90 x 12 mm) Die CASAMBI Xpress ist ein drahtloser Lichtschalter und eine Fernbedienung zugleich. Sie ermöglicht direkten Zugriff auf alle wichtigen Funktionen der CASAMBI-Lichtsteuerung. The CASAMBI Xpress is a wireless light switch and remote control at the same time. It allows direct access to all important functions of the CASAMBI light control.



SOFTWARE VORAUSSETZUNG | SOFTWARE REQUIREMENTS

CASAMBI



CHROMOFLEX PRO KNX



STRIPE CV | HUTSCHIENE ECO CV | i350 - i1050 CC

STRIPE CV | DIN RAIL ECO CV | i350 - i1050 CC



KUNDE: Stadt Bad Neustadt/Salle | LICHTPLANUNG: abi - Technische Gebäudeausrüstung | FOTOGRAF: ©Cristopher Civitillo

- » zur Integration von Beleuchtung in umfangreiche Gebäudeautomatisierung
- » vier ansteuerbare Kanäle von monochrom bis RGBW
- » Farbtemperatur-Kurven speziell an Tunable White-Anwendungen angepasst
- » Eingangsspannung: 10 bis 48 V DC (je nach verwendeter Last)
- » com+ gemeinsame Anode
- » kurzschlussfest
- » Anzahl der Kanäle über ETS einstellbar
- » CHROMOFLEX KNX-Bibliotheken kostenlos auf www.barthelme.de
- » kompatibel ab ETS4

Hutschiene ECO:

- » energieeffizient durch Abschaltung der Primärseite vor dem Netzteil via integriertem Relais
- » mehr Leistung als der CHROMOFLEX Pro KNX Stripe
- » entworfen für die Montage auf einer Hutschiene in Schaltschränken oder Verteilern

- » for integration of lighting into extensive building automation systems
- » four controllable channels from monochrome to RGBW
- » color temperature curves specially adapted to tunable white applications
- » input voltage: 10 to 48 V DC (depending on the load)
- » com+ common anode
- » short-circuit-proof
- » number of channels is configurable via ETS
- » CHROMOFLEX KNX libraries freely available on www.barthelme.de
- » compatibility from ETS4

DIN rail ECO:

- » energy efficient due to switching off of the primary side via integrated relays as soon as no channel is in use
- » more power than the CHROMOFLEX Pro KNX stripe
- » especially designed for DIN rail application in control and distribution cabinets

CHROMOFLEX Pro KNX stripe CV 4-Kanal | 4 channel

ABMESSUNGEN | DIMENSIONS: 182 x 52 x 22 mm



Artikel-Nr. Item no.	Kanäle / Beschreibung Channels / Description	max. Strom / Kanal max. current / Channel	max. Leistung max. power
66000374	4-Kanal, von monochrom bis RGBW/RGBA, KNX-gesteuert	2,2 A (24 V DC)	212 W (24 V DC)
	4-channel, from monochrome to RGBW/RGBA, KNX control	2,2 A (48 V DC)	424 W (48 V DC)



CHROMOFLEX Pro KNX stripe ECO CV 4-Kanal (Hutschiene) | 4 channel DIN rail

ABMESSUNGEN | DIMENSIONS: 91 x 71,5 x 62 mm



Artikel-Nr. Item no.	Kanäle / Beschreibung Channels / Description	max. Strom / Kanal max. current / Channel	max. Leistung max. power
66000384	4-Kanal, von monochrom bis RGBW/RGBA, KNX-gesteuert, für Hutschiene (4 TE)	4,4 A (24 V DC)	424 W (24 V DC)
	4-channel, from monochrome to RGBW/RGBA, KNX control, for DIN rail (4 HP)	2,2 A (48 V DC)	424 W (48 V DC)



CHROMOFLEX Pro KNX i350 - i1050 CC 4-Kanal | 4 channel

ABMESSUNGEN | DIMENSIONS: 182 x 52 x 22 mm



Artikel-Nr. Item no.	Kanäle / Beschreibung Channels / Description	max. Strom / Kanal max. current / Channel	Spannungsbereich Voltage range	max. Leistung max. power
66000378	4-Kanal, von monochrom bis RGBW/RGBA, KNX-gesteuert	350 mA / 500 mA / 700 mA /	10 - 48 V DC	67 W (24 V DC)
	4-channel, from monochrome to RGBW/RGBA, KNX control	1.050 mA*		135 W (48 V DC)



* 1.050 mA nur bei 1- und 2-Kanal Lösungen | 1,050 mA only valid for 1 and 2 channel options

Hinweis: Bei Verwendung unserer Konstantstrom-Steuerungen (CC) werden Konstantspannungs-Netzteile (CV) benötigt. |
Note: When using our constant current controllers (CC), constant voltage power supply units (CV) are required.

KNX-PARTNERSCHAFT | KNX PARTNERSHIP

KNX ist ein weltweit standardisiertes Protokoll zur Verwaltung und Automatisierung von Gebäuden. Seine offene Struktur erlaubt es dem Benutzer, ein voll integriertes Kontrollsystem für private und gewerbliche Gebäude zu verwalten. Als offizieller KNX-Partner bietet Barthelme ein bewährtes System mit Zukunft.

KNX is a worldwide standardised protocol for building control and automation. Given its open structure, it allows the installer the flexibility of delivering a fully-integrated control system for both commercial and residential properties. As official KNX Partner, Barthelme provides a proven system with future.

CHROMOFLEX PRO DALI

STRIPE CV | i350 | i700 CC



KUNDE: Full Node GmbH & Co. OHG | LICHTPLANUNG: Studio De Schutter | FOTOGRAF: ©Andreas Meichsner

- » gängiger Installations-Bus im preiswerteren Segment
 - » vier ansteuerbare Kanäle von monochromen bis zu RGBW-/RGBA-Anwendungen
 - » Anzahl der Kanäle einstellbar
 - » 230 V AC-Tasteransteuerung (nur für 1-Kanal Lösungen)
 - » Eingangsspannung: 10 bis 48 V DC (je nach verwendeter Last)
 - » com+ gemeinsame Anode
 - » konstanter Ausgangsstrom: 350 mA / 500 mA / 700 mA
- » common installation bus in the lower-cost segment
 - » four controllable channels from monochrome to RGBW/RGBA applications
 - » number of channels is configurable
 - » 230 V AC push-button control (only 1 channel solutions)
 - » input voltage: 10 to 48 V DC (depending on the load)
 - » com+ common anode
 - » constant current: 350 mA / 500 mA / 700 mA

CHROMOFLEX Pro DALI stripe CV 4-Kanal | 4 channel

ABMESSUNGEN | DIMENSIONS: 182 x 52 x 22 mm



ABMESSUNGEN | DIMENSIONS: 182 x 52 x 22 mm

Artikel-Nr. Item no.	Kanäle / Beschreibung Channels / Description	max. Strom / Kanal max. current / Channel	max. Leistung max. power
66000444	4-Kanal, von monochrom bis RGBW/RGBA, DALI-gesteuert 4 channel from monochrome to RGBW/RGBA, DALI control	2,2 A (24 V DC) 2,2 A (48 V DC)	212 W (24 V DC) 424 W (48 V DC)
66000574	4-Kanal, von monochrom bis RGBW/RGBA, DALI DT8 kompatibel 4 channel, from monochrome to RGBW/RGBA, DALI DT8 compatible	2,2 A (24 V DC) 2,2 A (48 V DC)	212 W (24 V DC) 424 W (48 V DC)



CHROMOFLEX Pro DALI i350 - i700 CC 4-Kanal | 4 channel

ABMESSUNGEN | DIMENSIONS: 182 x 52 x 22 mm



ABMESSUNGEN | DIMENSIONS: 182 x 52 x 22 mm

Artikel-Nr. Item no.	Kanäle / Beschreibung Channels / Description	max. Strom / Kanal max. current / Channel	Spannungsbereich Voltage range	max. Leistung max. power
66000434	4-Kanal, von monochrom bis RGBW/RGBA, DALI-gesteuert 4 channel, from monochrome to RGBW/RGBA, DALI control	350 mA / 500 mA / 700 mA	10 - 48 V DC (350 mA, 500 mA) 10 - 24 V DC (700 mA)	67 W (24 V DC) 96 W (48 V DC)



Hinweis: Bei Verwendung unserer Konstantstrom-Steuerungen (CC) werden Konstantspannungs-Netzteile (CV) benötigt. |
Note: When using our constant current controllers (CC), constant voltage power supply units (CV) are required.

TOUCHPANEL DALI / DALI 2, 1- bis 4-Kanal | 1 to 4 channel

ABMESSUNGEN | DIMENSIONS: 87,7 x 87,7 x 16,5 mm



ABMESSUNGEN | DIMENSIONS: 87,7 x 87,7 x 16,5 mm

Artikel-Nr. Item no.	Kanäle / Beschreibung Channels / Description	Eingangsspannung (über DALI-Bus) * input voltage (via DALI bus) *
66000761	Touchpanel DALI 2, 1-Kanal 1 channel LED-Wandcontroller zum Einbau in Unterputzdosen LED wall controller for installation in flush-mounted boxes	9,5 - 22,5 V DC
66000762	Touchpanel DALI 2, 2-Kanal 2 channel LED-Wandcontroller zum Einbau in Unterputzdosen LED wall controller for installation in flush-mounted boxes	9,5 - 22,5 V DC
66000763	Touchpanel DALI 2, 3-Kanal 3 channel LED-Wandcontroller zum Einbau in Unterputzdosen LED wall controller for installation in flush-mounted boxes	9,5 - 22,5 V DC
66000764	Touchpanel DALI 2, 4-Kanal 4 channel LED-Wandcontroller zum Einbau in Unterputzdosen LED wall controller for installation in flush-mounted boxes	9,5 - 22,5 V DC



ANSCHLUSSSKIZZE | INSTALLATION MANUAL

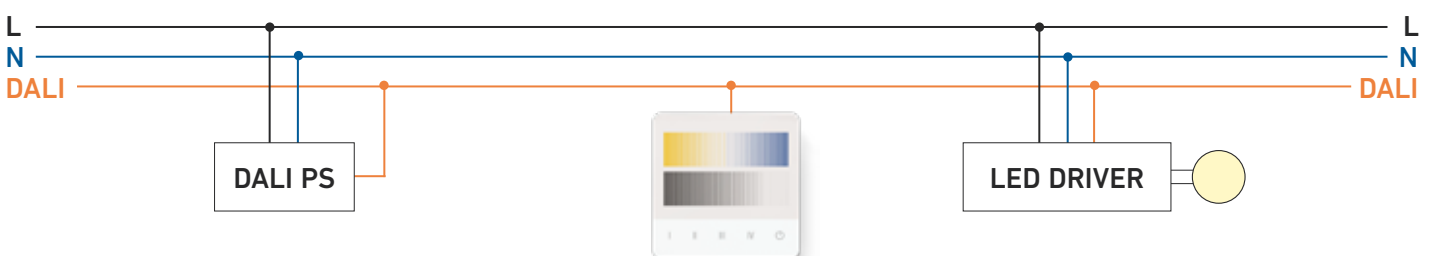

* Touchpanel erzeugt keine Busspannung, diese muss im System vorhanden sein | Touchpanel does not generate bus voltage, this must be available in the system

LINEARDRIVE 180D

DMX

DMX-STEUERUNG | CONTROLLER

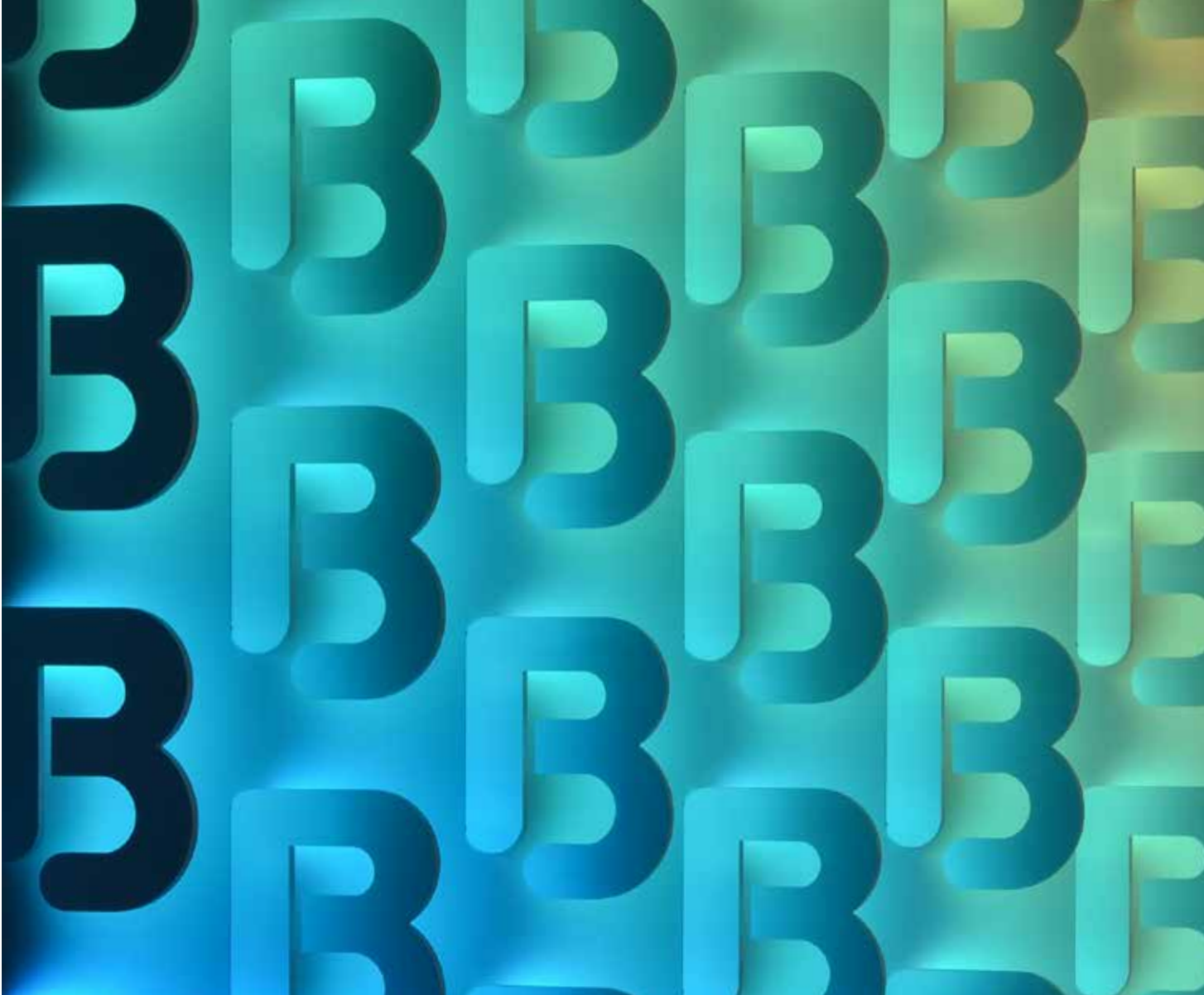

- » DMX-Standard zur Steuerung von LED-Systemen
- » komplett vernetzbar mit DMX-kompatiblen Geräten
- » Stand-Alone-Betrieb möglich
- » vier ansteuerbare Kanäle von monochrom bis RGBW
- » Eingangsspannung: 12 bis 28 V DC
- » com+ gemeinsame Anode
- » kompaktes Gehäusedesign
- » hohe PWM-Frequenz von 2,5 kHz (flimmerfrei)

- » DMX standard for controlling LED systems
- » completely networkable with DMX-compatible devices
- » stand-alone operation possible
- » four controllable channels from monochrome to RGBW
- » input voltage: 12 to 28 V DC
- » com+ common anode
- » compact housing design
- » high PWM frequency of 2.5 kHz (flicker-free)

LINEARDRIVE 180D DMX-STEUERUNG | LINEARDRIVE 180D DMX CONTROLLER

ABMESSUNGEN | DIMENSIONS: 153 x 50 x 23 mm



Artikel-Nr. Item no.	Kanäle / Beschreibung Channels / Description	max. Strom / Kanal max. current / Channel	max. Leistung max. power
66000759	4-Kanal, von monochrom bis RGBW/RGBA, DMX-gesteuert 4-channel, from monochrome to RGBW/RGBA, DMX control	1,5 A [RGBW]	144 W (24 V DC)
		2 A [RBG]	144 W (24 V DC)
		2,8 A [TW]	134 W (24 V DC)
		2,8 A [monochrome]	67 W (24 V DC)



RGB-TW-FUNKSTEUERUNG

WIRELESS RGB-TW CONTROLLER



- » Farbsteuergerät für 1- bis 5-Kanal Anwendungen in einem Gerät: 1: Monochrome; 2: Tunable White; 3: RGB; 4: RGBW; 5: RGB-TW
- » ermöglicht ein einfaches Nachrüsten bereits bestehender Installationen
- » per Funk ansteuer- und vernetzbar ohne zusätzliche Verdrahtung
- » Eingangsspannung: 12 bis 36 V DC
- » com+ gemeinsame Anode
- » einfache Bedienung mittels Funk-Fernbedienungen (1- bis 5-Kanal)
 - vier unabhängige Zonen speicherbar
 - drei (1- bis 4-Kanal) bzw. vier (5-Kanal) Speicherplätze, welche individuell mit Festfarben oder Farbverläufen belegt werden können
- » optional über ein 5-Kanal Touchpanel (Einbau in Schaltdose) ansteuerbar

- » color controller for 1- to 5-channel applications in one device: 1: monochrome; 2: tunable white; 3: RGB; 4: RGBW; 5: RGB-TW
- » allows easy retrofitting of already existing installations
- » wireless controllable and networkable without additional wiring
- » input voltage: 12 to 36 V DC
- » com+ common anode
- » easy operation by wireless remote controls (1- to 5-channel)
 - four independent zones can be saved
 - three (1- to 4-channel) or four (5-channel) memory locations, which can be individually assigned with fixed colors or color gradients
- » optionally controllable via a 5-channel touch panel (installation in switch box)

RGB-TW-FUNKSTEUERUNG | WIRELESS RGB-TW CONTROLLER

ABMESSUNGEN | DIMENSIONS: 170 X 59 X 29 mm



ABMESSUNGEN | DIMENSIONS: 170 x 59 x 29 mm

Artikel-Nr. Item no.	Kanäle / Beschreibung Channels / Description	max. Strom / Kanal max. current / Channel	max. Leistung max. power
66000770	1- bis 5-Kanal Funk-Steuerung 1 to 5 channel wireless controller	5 A	600 W (24 V DC)



ZUBEHÖR | ACCESSORIES

Artikel-Nr. Item no.	Beschreibung Description
66000771	Funk-Fernbedienung: 1-Kanal, IP 20, Abmessungen: 120 x 55 x 17 mm Wireless remote control; 1 channel; IP 20; dimensions: 120 x 55 x 17 mm
66000772	Funk-Fernbedienung: 2-Kanal, IP 20, Abmessungen: 120 x 55 x 17 mm Wireless remote control; 2 channel; IP 20; dimensions: 120 x 55 x 17 mm
66000773	Funk-Fernbedienung: 3-/4-Kanal, IP 20, Abmessungen: 120 x 55 x 17 mm Wireless remote control; 3/4 channel; IP 20; dimensions: 120 x 55 x 17 mm
66000775	Funk-Fernbedienung: 5-Kanal, IP 20, Abmessungen: 153 x 52 x 19 mm Wireless remote control; 5 channel; IP 20; dimensions: 153 x 52 x 19 mm
66000774	Funk-Touchpanel; 5-Kanal, 230 V DC, IP 20, Abmessungen: 86 x 86 x 29,1 mm Wireless touch panel; 5 channel; 230 V; IP 40; dimensions: 86 x 86 x 29,1 mm





BLUETOOTH

STRIPMAX MONOCHROME | STRIPMAX RGBW

- » zur Steuerung von LED-Systemen via Bluetooth über Tablet und Smartphone oder über Taster
- » direkt in Unterputzdosens verbaubar
- » kompatibel mit Android (ab Version 4.1) und iOS (ab Version 8.0)
- » für 1-Kanal und 4-Kanal Anwendungen
- » Eingangsspannung: 12 bis 24 V DC
- » com+ gemeinsame Anode
- » PWM-Frequenz von 800 Hz

- » for controlling LED systems via Bluetooth via tablet and smartphone or via push button
- » can be installed directly in flush-mounted boxes
- » compatible with Android (from version 4.1) and iOS (from version 8.0)
- » for 1-channel and 4-channel applications
- » input voltage: 12 to 24 V DC
- » com+ common anode
- » PWM frequency of 800 Hz



ABMESSUNGEN | DIMENSIONS: 47 x 46 x 18 mm

Artikel-Nr. Item no.	Kanäle Beschreibung Channels Description	Spannungsbereich Voltage range	max. Strom max. current	max. Leistung max. power
66003007	1-Kanal Funkdimmer 1 channel wireless dimmer	12 - 24 V DC	6 A	144 W
66003008	4-Kanal Funkdimmer für RGB, RGBW/RGBA-Anwendungen 4-channel wireless dimmer for RGB, RGBW/RGBA applications	12 - 24 V DC	4 x 2 A	192 W



SOFTWARE VORAUSSETZUNG | SOFTWARE REQUIREMENTS



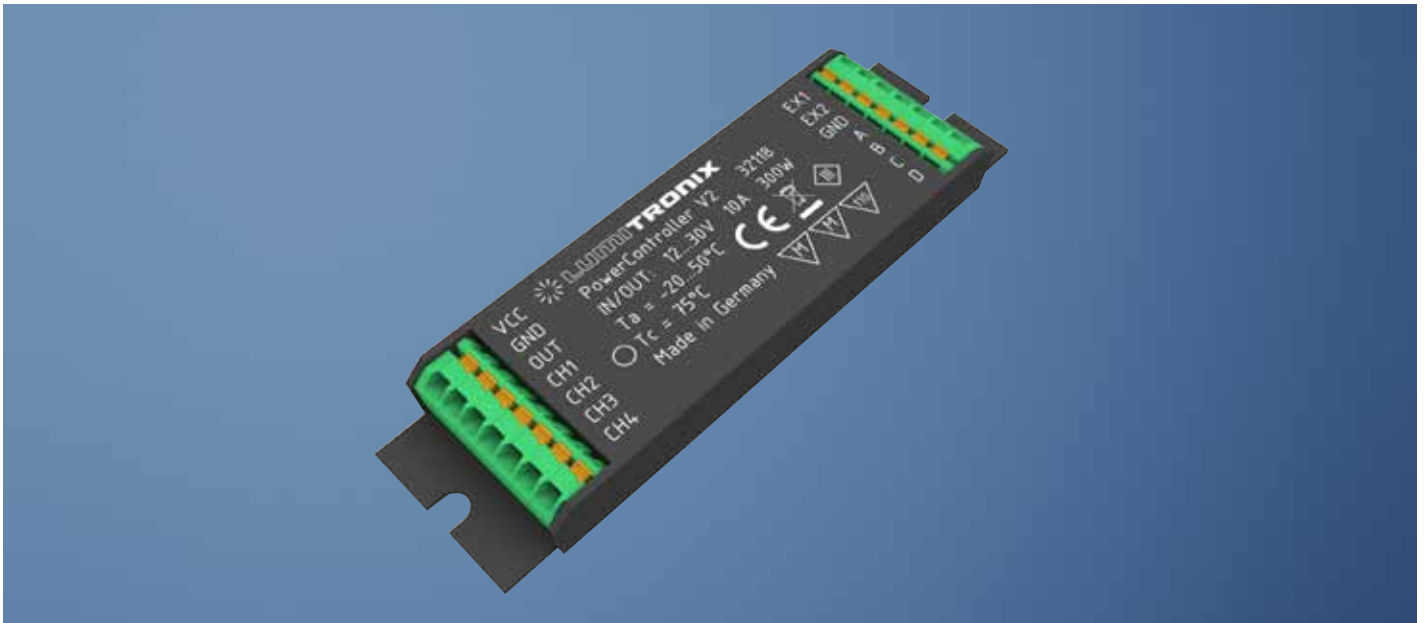

POWER CONTROLLER V2

- » konfigurierbarer 1-Kanal Power Controller für drei unterschiedliche Ansteuermöglichkeiten, mit:
 - potenzialfreiem Taster (PUSH-DIM-Funktion)
 - ohmschen Potenziometer (0 bis 10 V DC)
 - elektronischem Potenziometer (1 bis 10 V DC)
 - » mit Memory-Funktion (speichert zuletzt eingestellte Werte)
 - » für 12- und 24 V DC-Anwendungen
 - » PWM-Frequenz von 2 kHz gewährleistet flimmerfreien Betrieb von dimmbaren LEDs mit Konstantspannung
 - » kleine Baugröße (100 x 29 x 13 mm)
 - » zur Montage auf oder in Möbel geeignet (MM-Zeichen)
- » configurable 1-channel power controller for three different control options, with:
 - potential-free pushbutton (PUSH-DIM function)
 - ohmic potentiometer (0 to 10 V DC)
 - electronic potentiometer (1 to 10 V DC)
 - » with memory function (stores last set values)
 - » for 12 and 24 V DC applications
 - » PWM frequency of 2 kHz ensures flicker-free operation of dimmable LEDs with constant voltage
 - » compact size (100 x 29 x 13 mm)
 - » suitable for mounting on or in furniture (MM mark)



ABMESSUNGEN | DIMENSIONS: 100 x 29 x 13 mm

Artikel-Nr. Item no.	Kanäle / Beschreibung Channels / Description	max. Strom / Kanal max. current / Channel	max. Leistung max. power
66000057	1-Kanal Dimmer 1-channel dimmer	10 A	240 W (24 V DC)

Nicht kompatibel mit unserer Wallwasher-Serie BERgamo | not compatible with our BERgamo Wallwasher series



PWM-REPEATER

- » 4-Kanal PWM-Repeater
 - » überträgt PWM-Signale von einem LED-Streifen auf den nächsten
 - » ermöglicht den Betrieb von mehreren LED-Streifen mit nur einem Steuergerät
 - » Integration in verschiedene LED-Profile möglich
 - » leitet Frequenzen von bis zu 20 kHz weiter
 - » Eingangsspannung: 10 bis 48 V DC
 - » com+ gemeinsame Anode
- » 4 channel PWM repeater
 - » transmits PWM signals from one LED strip to the next
 - » enables the operation of several LED strips with only one control unit
 - » integration is possible in different profiles
 - » relays frequencies up to 20 kHz
 - » input voltage: 10 to 48 V DC
 - » com+ common anode



ABMESSUNGEN | DIMENSIONS: 180 x 17 x 20 mm

Artikel-Nr. Item no.	Kanäle / Beschreibung Channels / Description	max. Strom / Kanal max. current / Channel	max. Leistung max. power
66000059	4-Kanal PWM-Repeater 4-channel PWM repeater	4 A (24 V DC) 2 A (48 V DC)	384 W

SCHALTBILD | CIRCUIT DIAGRAM

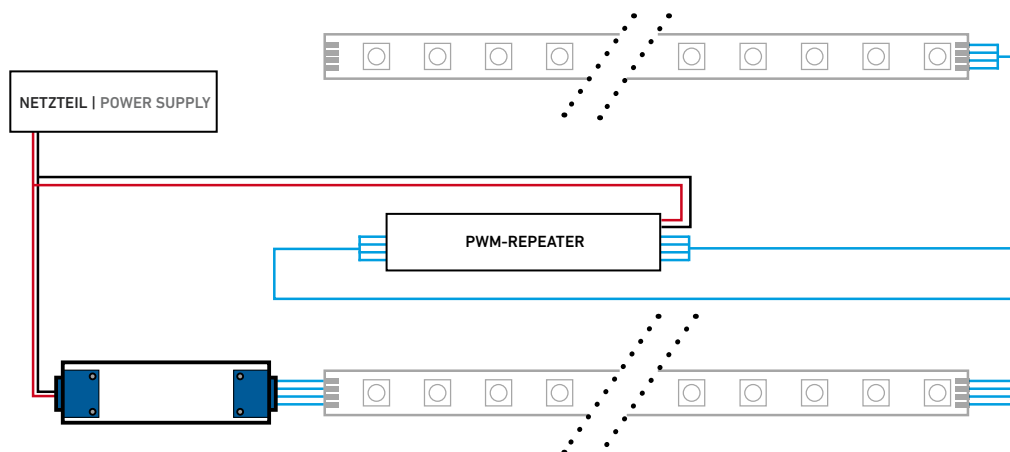

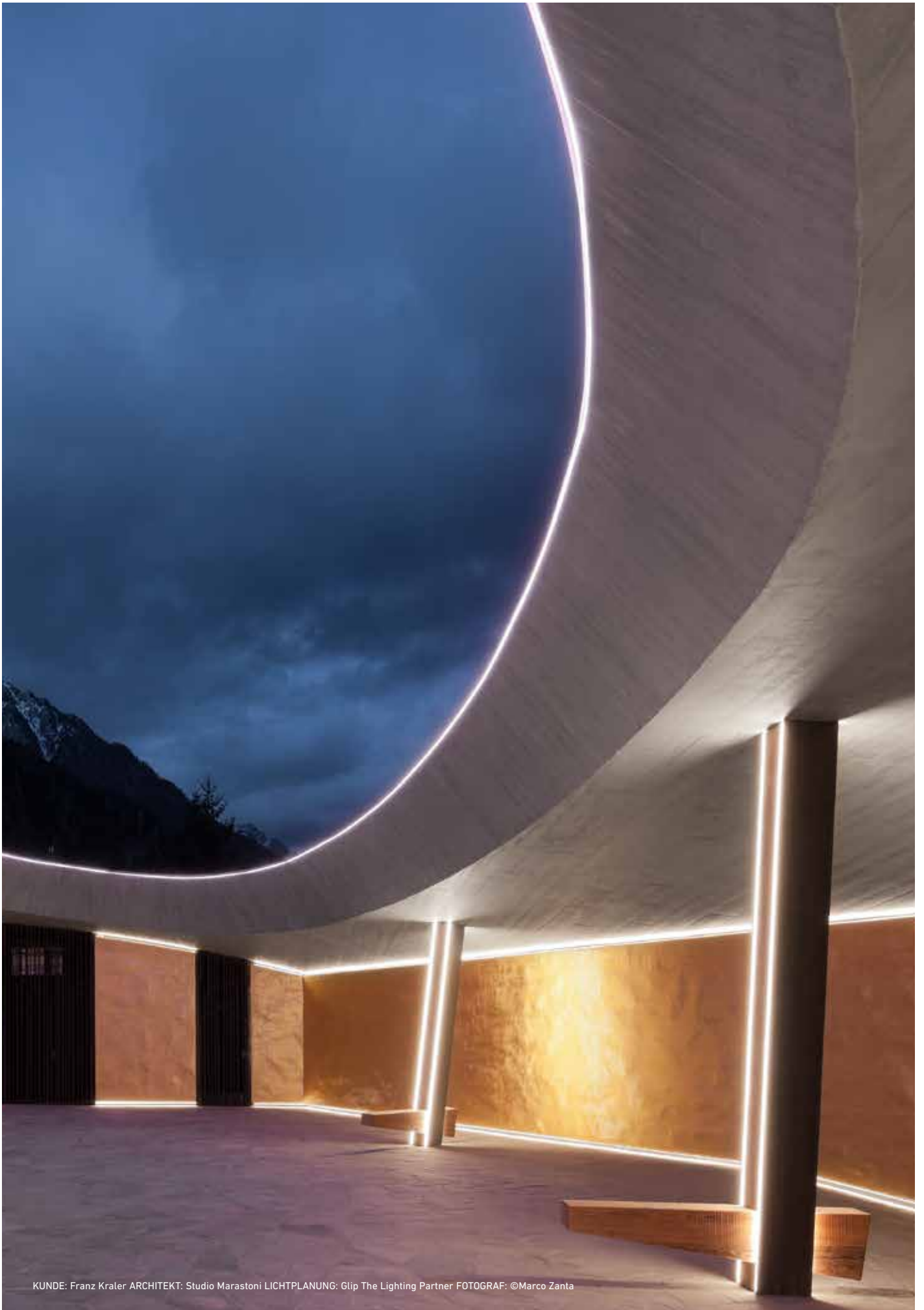

KUNDE: Franz Kraler ARCHITEKT: Studio Marastoni LICHTPLANUNG: Glip The Lighting Partner FOTOGRAF: ©Marco Zanta



NETZTEILE & KONVERTER |
POWER SUPPLIES & CONVERTERS

SICHERER BETRIEB. SAFE OPERATION.



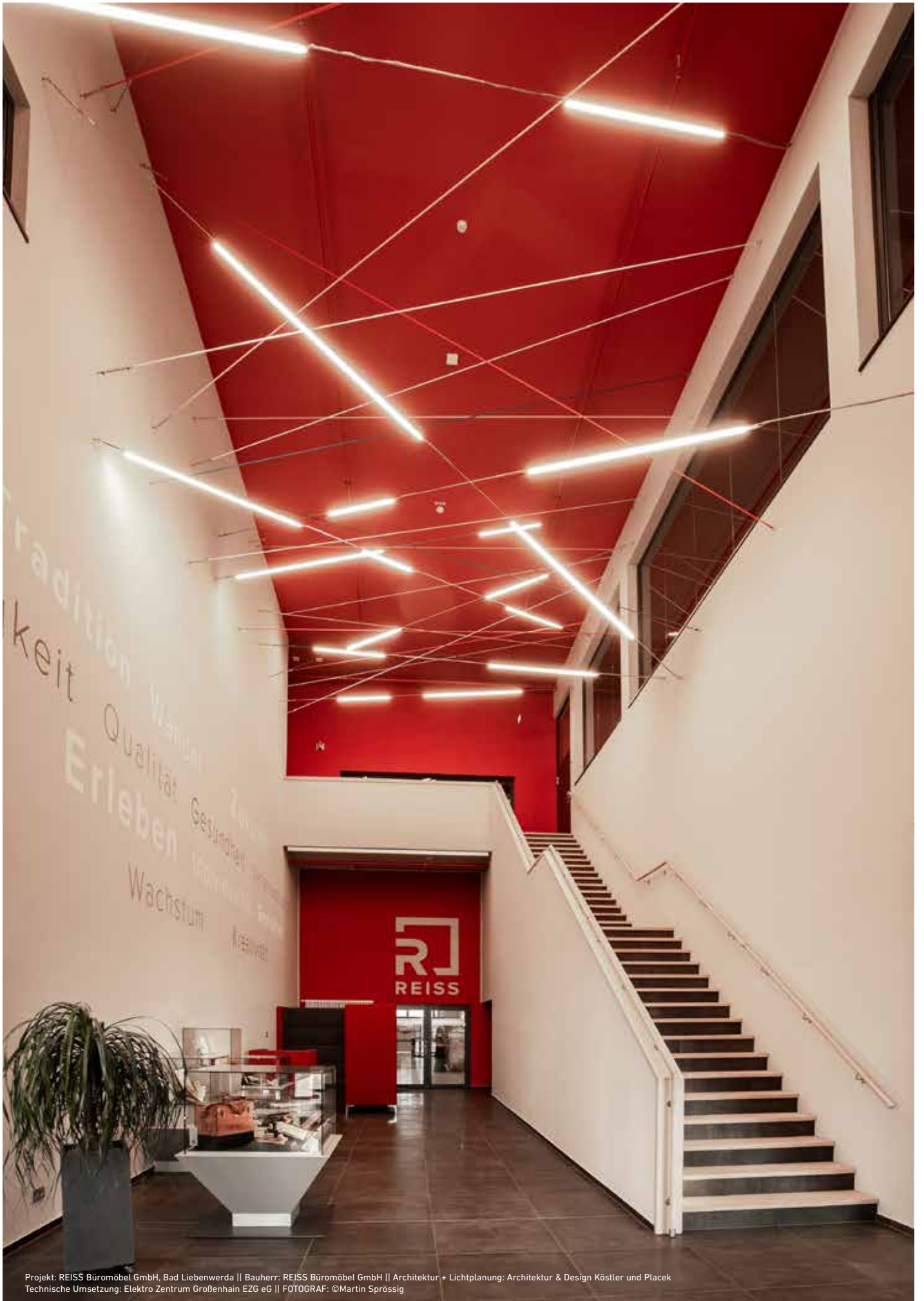

Projekt: REISS Büromöbel GmbH, Bad Liebenwerda || Bauherr: REISS Büromöbel GmbH || Architektur + Lichtplanung: Architektur & Design Köstler und Placek
Technische Umsetzung: Elektro Zentrum Großenhain EZG eG || FOTOGRAF: ©Martin Sprössig

NETZTEILE INNENBEREICH | POWER SUPPLIES INDOOR

NETZTEILE 24 V DC / CV POWER SUPPLIES 24 V DC / CV	414
NETZTEILE 48 V DC / CV POWER SUPPLIES 48 V DC / CV	416
NETZTEILE 12 V DC / CV POWER SUPPLIES 12 V DC / CV	416

NETZTEILE AUSSENBEREICH | POWER SUPPLIES OUTDOOR

NETZTEILE 24 V DC / CV POWER SUPPLIES 24 V DC / CV	417
NETZTEILE 48 V DC / CV POWER SUPPLIES 48 V DC / CV	418
NETZTEILE 12 V DC / CV POWER SUPPLIES 12 V DC / CV	419

NETZTEILE HUTSCHIENE | POWER SUPPLIES DIN RAIL

NETZTEILE 24 V DC / CV POWER SUPPLIES 24 V DC / CV	420
NETZTEILE 48 V DC / CV POWER SUPPLIES 48 V DC / CV	421
NETZTEILE 12 V DC / CV POWER SUPPLIES 12 V DC / CV	421

ZUBEHÖR | ACCESSORIES

EINSCHALTSTROMBEGRENZER INRUSH-CURRENT LIMITER	422
ÜBERSpannungsschutz SURGE PROTECTION	422
DC/DC-WANDLER DC/DC CONVERTERS	422
SICHERUNGSHALTER FUSE CARRIERS	422
NETZANSCHLUSSSTECKER MAIN PLUGS	422

KONVERTER | CONVERTERS

KONVERTER CV / CC CONVERTERS CV / CC	423
POWER-LED-KONVERTER CC 350 mA POWER LED CONVERTERS CC 350 mA	424
POWER-LED-KONVERTER CC 700 mA POWER LED CONVERTERS CC 700 mA	425
KONVERTER AUSGANGSSTROM EINSTELLBAR CONVERTERS OUTPUT CURRENT SWITCHABLE	426



KUNDE: British Academy of Film and Television Arts | ARCHITEKT: Benedetti Architects | HAUPTAUFTRAGNEHMER: Knight Harwood | LICHTPLANUNG: LAPD | PROJEKTPARTNER: INSTA UK | E4P | FOTOGRAF: ©BAFTA/Thomas Alexander, 2021

NETZTEILE INNENBEREICH | POWER SUPPLIES INDOOR

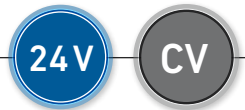

Artikel-Nr. Item no.	max. Leistung max. power	max. Strom max. current	Abmessungen Dimensions	Geeigneter Netzanschluss Suitable mains connection s. Seite 422 s. page 422	Beschreibung Description	
66000500	10,5 W	0,44 A	70 x 42 x 20 mm	LEDKAB34 2-polig 2 pole Eurostecker Euro plug		
66002412	12 W	0,5 A	Ø 51 x 55 x 32 mm	2-polig 2 pole		
66000124	13 W	0,54 A	158 x 22 x 19 mm	LEDKAB34 2-polig 2 pole Eurostecker Euro plug		
66000232	20 W	0,83 A	146 x 55 x 19 mm	LEDKAB34 2-polig 2 pole Eurostecker Euro plug		
66000231	24 W	1 A	72 x 34 x 90 mm	enthalten included		
66000131	24 W	1 A	72 x 34 x 90 mm	enthalten included		
66000222	26,4 W	1,1 A	Ø 54 x 33 mm	9 cm-Kabel, 2-polig 9 cm cable, 2 pole		
66000325	36 W	1,5 A	170 x 57 x 18 mm	LEDKAB34 2-polig 2 pole Eurostecker Euro plug		













NEW

Artikel-Nr. Item no.	max. Leistung max. power	max. Strom max. current	Abmessungen Dimensions	Geeigneter Netzanschluss Suitable mains connection s. Seite 422 s. page 422	Beschreibung Description	
62517600	36 W	1,5 A	157 x 42 x 32 mm	LEDKAB34 2-polig 2 pole Eurostecker Euro plug	100-240 VAC IP20 	 ECOLine LED-Konverter, Input: 100 - 240 V DC, Wirkungsgrad: 90 % ab 25 W, Leistungsfaktor: 0,97 ECOLine LED converter, input: 100 - 240 V DC, efficiency: 90 % from 25 W, power factor: 0.97
66000233	60 W	2,5 A	93,5 x 35 x 51,5 mm	enthalten included	100-240 VAC	 Steckernetzteil schwarz, mit 1,5 m-Kabel und Stecker Ø 2,1 mm ²⁾ plug-in power supply black, with 1.5 m cable and plug Ø 2.1 mm ²⁾
66000315	60 W	2,5 A	280 x 30 x 22 mm	3-polig 3 pole	220-240 VAC 1-10V 	 Schmales dimmbares Netzteil, nur geeignet zur Integration in LED-Leuchtenprofilen slim dimmable power supply, only suitable for integration in LED luminaire profiles
66000331 ³⁾ NEW	24 - 60 W	1-2,5 A	350 x 30 x 18 mm	LEDKAB34 2-polig 2 pole Eurostecker Euro plug	176-264 VAC 175-280 VDC IP20  DALI 2 DIMM PUSH	
66000319	60 W	2,5 A	298 x 30 x 17 mm	2-polig 2 pole	120-240 VAC IP20 	 Abb. ähnlich reference image
66000327 NEW	60 W	2,5 A	170 x 57 x 18 mm	LEDKAB34 2-polig 2 pole Eurostecker Euro plug	176-264 VAC IP20 	
66000326 ³⁾ NEW	15 - 60 W	0,625 - 2,5 A	170 x 57 x 18 mm	LEDKAB34 2-polig 2 pole Eurostecker Euro plug	180-264 VAC 180-280 VDC IP20  DALI 2 DIMM PUSH	
66004750	70 W	2,9 A	225 x 60 x 36 mm	LEDKAB41 3-polig 3 pole Schukostecker Euro plug	198-264 VAC 176-264 VDC IP20 	
66001075	12 - 75 W	0,5 - 3,1 A	185 x 60 x 31 mm	2-polig 2 pole	198-264 VAC DIMM IP20 	 Dimmung über Phasenan- oder -abschnitt dimming via leading edge or trailing edge
66000314	100 W	4,2 A	181 x 88 x 36 mm	LEDKAB41 3-polig 3 pole Schukostecker Euro plug	220-240 VAC IP20 	 Abb. ähnlich reference image
66000328 NEW	90 W	3,75 A	190 x 65 x 22 mm	LEDKAB34 2-polig 2 pole Eurostecker Euro plug	176-264 VAC IP20 	
66000316	100 W	4,16 A	360 x 30 x 22 mm	3-polig 3 pole	220-240 VAC 1-10V 	 Schmales dimmbares Netzteil, nur geeignet zur Integration in Leuchtenprofilen slim dimmable power supply, only suitable for integration in luminaire profiles
66000332 ³⁾ NEW	30 - 100 W	1,25 - 4,17 A	350 x 30 x 18 mm	LEDKAB34 2-polig 2 pole Eurostecker Euro plug	176-264 VAC 175-280 VDC IP20  DALI 2 DIMM PUSH	
66000320	100 W	4,17 A	298 x 30 x 17 mm	2-polig 2 pole	220-240 VAC IP20 	 Abb. ähnlich reference image
66000329 ³⁾ NEW	100 W	4,2 A	190 x 65 x 22 mm	LEDKAB34 2-polig 2 pole Eurostecker Euro plug	176-264 VAC 230-280 VDC IP20  DALI 2 DIMM PUSH	
66001012	12 - 120 W	0,5 - 5 A	223 x 64 x 32 mm	3-polig 3 pole	198-264 VAC DIMM IP20 	 Dimmung über Phasenan- oder -abschnitt dimming via leading edge or trailing edge

¹⁾ passend: Anschluss-Buchse, Art.-Nr. 50990014, siehe Seite 247 | compatible connecting socket: item no. 50990014, see page 247
²⁾ passend: Anschluss-Buchse, Art.-Nr. 50990015, siehe Seite 247 | compatible connecting socket: item no. 50990015, see page 247
³⁾ nicht kompatibel mit der BERgamo-Serie | not compatible with BERgamo series









24V

CV

Artikel-Nr. Item no.	max. Leistung max. power	max. Strom max. current	Abmessungen Dimensions	Geeigneter Netzanschluss Suitable mains connection s. Seite 422 s. page 422	Beschreibung Description
66000330 	120 W	5 A	190 x 65 x 22 mm	LEDKAB34 2-polig 2 pole Eurostecker Euro plug	   
66000128	150 W	6,25 A	240 x 60 x 49 mm	LEDKAB41 3-polig 3 pole Schukostecker Schuko plug	   wie Artikel-Nr.: 66004750 - ohne DC-Eingang see item no. 66004750 - without DC input 
66000321	200 W	8,33 A	384 x 30 x 22 mm	2-polig 2 pole	    Abb. ähnlich reference image





















48V

CV

Artikel-Nr. Item no.	max. Leistung max. power	max. Strom max. current	Abmessungen Dimensions	Anschlussart Connection type	Beschreibung Description
66004407	70 W	1,46 A	225 x 60 x 36 mm	LEDKAB41 3-polig, Schukostecker 3 pole, Schuko plug	    
66004415	150 W	3,13 A	240 x 60 x 49 mm	LEDKAB41 3-polig, Schukostecker 3 pole, Schuko plug	   

12V

CV







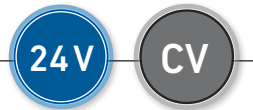

Artikel-Nr. Item no.	max. Leistung max. power	max. Strom max. current	Abmessungen Dimensions	Geeigneter Netzanschluss Suitable mains connection s. Seite 259 s. page 259	Beschreibung Description
66004154	10 W	0,82 A	76 x 36 x 18 mm	15 cm-Kabel, 2-polig 15 cm cable, 2 pole	    
66001212	12 W	1 A	Ø 51 x 55 x 32 mm	2-polig 2 pole	  Netzteil für Montage in Unterputzdose power supply for in-wall socket 
66000230	24 W	2 A	72 x 34 x 90 mm	enthalten included	 Steckernetzteil weiß, mit 1,5 m-Kabel und Stecker Ø 2,1 mm ¹⁾ plug-in power supply, white, with 1,5 m cable and plug Ø 2,1 mm ¹⁾ 
66000130	24 W	2 A	72 x 34 x 90 mm	enthalten included	 Steckernetzteil schwarz, mit 1,5 m-Kabel und Stecker Ø 2,1 mm ¹⁾ plug-in power supply black, with 1,5 m cable and plug Ø 2,1 mm ¹⁾ 
66000212	36 W	3 A	129 x 75 x 32 mm	LEDKAB41 3-polig, Schukostecker 3 pole, Schuko plug	   
66004758	70 W	5,8 A	240 x 60 x 49 mm	LEDKAB41 3-polig, Schukostecker 3 pole, Schuko plug	    

¹⁾passend: Anschluss-Buchse, Art.-Nr. 50990014, siehe Seite 247 | compatible connecting socket: item no. 50990014, see page 247



NETZTEILE AUSSENBEREICH | POWER SUPPLIES OUTDOOR



Artikel-Nr. Item no.	max. Leistung max. power	max. Strom max. current	Abmessungen Dimensions	Anschlussart Connection type	Beschreibung Description	
66004434	13 W	0,54 A	182 x 20 x 20 mm	12 cm-Kabel / 2-polig 12 cm cable / 2 pole	100-264 VAC 176-264 VDC IP65	
66000213	20 W	0,8 A	145 x 38,5 x 28 mm	32 cm-Kabel / 2-polig 32 cm cable / 2 pole	90-277 VAC 127-392 VDC IP64	
NT64024030	30 W	1,25 A	145 x 47 x 30 mm	32 cm-Kabel / 2-polig 32 cm cable / 2 pole	90-295 VAC 127-417 VDC IP64	Abb. ähnlich reference image 
66000214	60 W	2,5 A	171 x 61,5 x 36,8 mm	32 cm-Kabel / 3-polig 32 cm cable / 3 pole	90-305 VAC 127-431 VDC IP65	
66003060 ³⁾	60 W	2,5 A	150 x 53 x 35 mm	30 cm-Kabel / 2-polig 30 cm cable / 2 pole	90-305 VAC 127-431 VDC IP67 DALI 2	Abb. ähnlich reference image 
66002060 ³⁾	60 W	2,5 A	150 x 53 x 35 mm	30 cm-Kabel / 2-polig 30 cm cable / 2 pole	90-305 VAC 127-431 VDC IP67 CASAMBI	Abb. ähnlich reference image 
66000215	75 W	3,15 A	180 x 63 x 35,5 mm	32 cm-Kabel / 3-polig 32 cm cable / 3 pole	100-305 VAC 142-431 VDC IP67	Abb. ähnlich reference image 
66000216	96 W	4 A	220 x 68 x 38,8 mm	32 cm-Kabel / 3-polig 32 cm cable / 3 pole	90-305 VAC 127-431 VDC IP65	Abb. ähnlich reference image 
66000217	96 W	4 A	199 x 63 x 35,5 mm	32 cm-Kabel / 3-polig 32 cm cable / 3 pole	100-305 VAC 142-431 VDC IP67	Abb. ähnlich reference image 

³⁾ nicht kompatibel mit der BERgamo-Serie | not compatible with BERgamo series



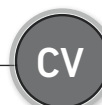

Artikel-Nr. Item no.	max. Leistung max. power	max. Strom max. current	Abmessungen Dimensions	Anschlussart Connection type	Beschreibung Description	
66003120 ³⁾	120 W	5 A	191 x 63 x 38 mm	30 cm-Kabel / 2-polig 30 cm cable / 2 pole	90-305 VAC 127-431 VDC IP67 M M DALI 2	
66002120 ³⁾	120 W	5 A	191 x 63 x 38 mm	30 cm-Kabel / 2-polig 30 cm cable / 2 pole	90-305 VAC 127-431 VDC IP67 M M CASAMBI	
66000218	150 W	6,25 A	219 x 63 x 35,5 mm	32 cm-Kabel / 3-polig 32 cm cable / 3 pole	100-305 VAC 142-431 VDC IP67 M M	
66000219	150 W	6,3 A	228 x 68 x 38,8 mm	32 cm-Kabel / 3-polig 32 cm cable / 3 pole	90-305 VAC 127-431 VDC IP65 M M sekundärseitig feinjustierbar finely adjustable on the secondary side	
66003200 ³⁾ NEW	200 W	8,3 A	195 x 68 x 39,5 mm	30 cm Kabel / 2-polig 30 cm cable / 2 pole	100-305 VAC 142-431 VDC IP67 M M DALI 2	
66002200 ³⁾ NEW	200 W	8,3 A	195 x 68 x 39,5 mm	30 cm Kabel / 2-polig 30 cm cable / 2 pole	100-305 VAC 142-431 VDC IP67 M M CASAMBI	 Abb. ähnlich reference image
66002424	240 W	10 A	228 x 68 x 39 mm	32 cm-Kabel / 3-polig 32 cm cable / 3 pole	90-305 VAC 127-431 VDC IP65 F sekundärseitig feinjustierbar finely adjustable on the secondary side	
66000220	240 W	10 A	244 x 71 x 35,5 mm	32 cm-Kabel / 3-polig 32 cm cable / 3 pole	100-305 VAC 142-431 VDC IP67 M M	
66002432	320 W	13,3 A	252 x 90 x 44 mm	32 cm-Kabel / 3-polig 32 cm cable / 3 pole	90-305 VAC 127-431 VDC IP65 M M sekundärseitig feinjustierbar finely adjustable on the secondary side	
66002460	600 W	25 A	280 x 144 x 48,5 mm	30 cm-Kabel / 3-polig 30 cm cable / 3 pole	90-305 VAC 127-431 VDC IP65 M M sekundärseitig feinjustierbar finely adjustable on the secondary side	



Artikel-Nr. Item no.	max. Leistung max. power	max. Strom max. current	Abmessungen Dimensions	Anschlussart Connection type	Beschreibung Description	
66004806	60 W	1,3 A	171 x 62 x 37 mm	32 cm-Kabel / 3-polig 32 cm cable / 3 pole	90-305 VAC 127-431 VDC IP65 M M sekundärseitig feinjustierbar finely adjustable on the secondary side	 Abb. ähnlich reference image
66000221	96 W	2 A	220 x 68 x 38,8 mm	32 cm-Kabel / 3-polig 32 cm cable / 3 pole	90-305 VAC 127-431 VDC IP65 M M sekundärseitig feinjustierbar finely adjustable on the secondary side	 Abb. ähnlich reference image
66004815	150 W	3,2 A	228 x 68 x 39 mm	32 cm-Kabel / 3-polig 32 cm cable / 3 pole	90-305 VAC 127-431 VDC IP65 M M sekundärseitig feinjustierbar finely adjustable on the secondary side	
66004824	240 W	5 A	244 x 68 x 39 mm	32 cm-Kabel / 3-polig 32 cm cable / 3 pole	90-305 VAC 127-431 VDC IP65 F sekundärseitig feinjustierbar finely adjustable on the secondary side	
66004832	320 W	6,7 A	252 x 90 x 44 mm	32 cm-Kabel / 3-polig 32 cm cable / 3 pole	90-305 VAC 127-431 VDC IP65 M M sekundärseitig feinjustierbar finely adjustable on the secondary side	

³⁾ nicht kompatibel mit der BERgamo-Serie | not compatible with BERgamo series

Artikel-Nr. Item no.	max. Leistung max. power	max. Strom max. current	Abmessungen Dimensions	Anschlussart Connection type	Beschreibung Description	
66000705	40 W	3,33 A	171 x 61,5 x 36,8 mm	32 cm-Kabel / 3-polig 32 cm cable / 3 pole	<div style="display: flex; gap: 5px;"> <div style="border: 1px solid black; padding: 2px;">90-305 VAC</div> <div style="border: 1px solid black; padding: 2px;">127-431 VDC</div> <div style="border: 1px solid black; padding: 2px;">IP65</div> <div style="border: 1px solid black; padding: 2px;">M</div> <div style="border: 1px solid black; padding: 2px;">M</div> </div> <p>sekundärseitig feinjustierbar finely adjustable on the secondary side</p>	
66000706	60 W	5 A	195,6 x 61,5 x 38,8 mm	32 cm-Kabel / 3-polig 32 cm cable / 3 pole	<div style="display: flex; gap: 5px;"> <div style="border: 1px solid black; padding: 2px;">90-305 VAC</div> <div style="border: 1px solid black; padding: 2px;">127-431 VDC</div> <div style="border: 1px solid black; padding: 2px;">IP65</div> <div style="border: 1px solid black; padding: 2px;">M</div> <div style="border: 1px solid black; padding: 2px;">M</div> </div> <p>sekundärseitig feinjustierbar finely adjustable on the secondary side</p>	
66000707	120 W	10 A	220 x 68 x 38,8 mm	32 cm-Kabel / 3-polig 32 cm cable / 3 pole	<div style="display: flex; gap: 5px;"> <div style="border: 1px solid black; padding: 2px;">90-305 VAC</div> <div style="border: 1px solid black; padding: 2px;">127-431 VDC</div> <div style="border: 1px solid black; padding: 2px;">IP65</div> <div style="border: 1px solid black; padding: 2px;">M</div> <div style="border: 1px solid black; padding: 2px;">M</div> </div> <p>sekundärseitig feinjustierbar finely adjustable on the secondary side</p>	



NETZTEILE HUTSCHIENE | POWER SUPPLIES DIN RAIL

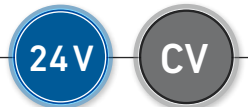

Artikel-Nr. Item no.	max. Leistung max. power	max. Strom max. current	Abmessungen Dimensions	Anschlussart Connection type	Beschreibung Description		
66000650	36 W	1,5 A	35 x 90 x 54,5 mm	2-polig 2 pole	<table border="1"> <tr> <td>85-264 VAC</td> <td>120-370 VDC</td> </tr> </table> für Kleinverteiler-Einbau; sekundärseitig feinjustierbar installation in compact distributors; finely adjustable on the secondary side	85-264 VAC	120-370 VDC
85-264 VAC	120-370 VDC						
66000651	60 W	2,5 A	52,5 x 90 x 54,5 mm	2-polig 2 pole	<table border="1"> <tr> <td>85-264 VAC</td> <td>120-370 VDC</td> </tr> </table> für Kleinverteiler-Einbau; sekundärseitig feinjustierbar installation in compact distributors; finely adjustable on the secondary side	85-264 VAC	120-370 VDC
85-264 VAC	120-370 VDC						
66000652	100 W	4,2 A	70 x 90 x 54,5 mm	2-polig 2 pole	<table border="1"> <tr> <td>85-264 VAC</td> <td>120-370 VDC</td> </tr> </table> für Kleinverteiler-Einbau; sekundärseitig feinjustierbar installation in compact distributors; finely adjustable on the secondary side	85-264 VAC	120-370 VDC
85-264 VAC	120-370 VDC						
66000655	150 W	6,25 A	105 x 90 x 54,5 mm	2-polig 2 pole	<table border="1"> <tr> <td>85-264 VAC</td> <td>120-370 VDC</td> </tr> </table> für Kleinverteiler-Einbau; sekundärseitig feinjustierbar installation in compact distributors; finely adjustable on the secondary side	85-264 VAC	120-370 VDC
85-264 VAC	120-370 VDC						
66000657	240 W	10 A	63 x 125 x 114 mm	3-polig 3 pole	<table border="1"> <tr> <td>90-264 VAC</td> <td>127-370 VDC</td> </tr> </table> sekundärseitig feinjustierbar finely adjustable on the secondary side	90-264 VAC	127-370 VDC
90-264 VAC	127-370 VDC						
66000659	480 W	20 A	88,5 x 125,2 x 128,5 mm	3-polig 3 pole	<table border="1"> <tr> <td>90-264 VAC</td> <td>127-370 VDC</td> </tr> </table> sekundärseitig feinjustierbar finely adjustable on the secondary side	90-264 VAC	127-370 VDC
90-264 VAC	127-370 VDC						

Abb. ähnlich |
reference image





Abb. ähnlich |
reference image



48V

CV

Artikel-Nr. Item no.	max. Leistung max. power	max. Strom max. current	Abmessungen Dimensions	Anschlussart Connection type	Beschreibung Description	
66000653	100 W	2,1 A	70 x 90 x 54,5 mm	2-polig 2 pole	<div style="display: flex; gap: 5px;"> <div style="border: 1px solid black; padding: 2px;">85-264 VAC</div> <div style="border: 1px solid black; padding: 2px;">120-370 VDC</div> </div> für Kleinverteiler-Einbau; sekundärseitig feinjustierbar installation in compact distributors; finely adjustable on the secondary side	Abb. ähnlich reference image
66000656	150 W	3,2 A	105 x 90 x 54,5 mm	2-polig 2 pole	<div style="display: flex; gap: 5px;"> <div style="border: 1px solid black; padding: 2px;">85-264 VAC</div> <div style="border: 1px solid black; padding: 2px;">120-370 VDC</div> </div> für Kleinverteiler-Einbau; sekundärseitig feinjustierbar installation in compact distributors; finely adjustable on the secondary side	
66000658	240 W	5 A	63 x 125 x 114 mm	3-polig 3 pole	<div style="display: flex; gap: 5px;"> <div style="border: 1px solid black; padding: 2px;">90-264 VAC</div> <div style="border: 1px solid black; padding: 2px;">127-370 VDC</div> </div> sekundärseitig feinjustierbar finely adjustable on the secondary side	Abb. ähnlich reference image
66000660	480 W	10 A	88,5 x 125,2 x 128,5 mm	3-polig 3 pole	<div style="display: flex; gap: 5px;"> <div style="border: 1px solid black; padding: 2px;">90-264 VAC</div> <div style="border: 1px solid black; padding: 2px;">127-370 VDC</div> </div> sekundärseitig feinjustierbar finely adjustable on the secondary side	

12V

CV

Artikel-Nr. Item no.	max. Leistung max. power	max. Strom max. current	Abmessungen Dimensions	Anschlussart Connection type	Beschreibung Description	
66000654	136 W	11,3 A	105 x 90 x 54,5 mm	2-polig 2 pole	<div style="display: flex; gap: 5px;"> <div style="border: 1px solid black; padding: 2px;">85-264 VAC</div> <div style="border: 1px solid black; padding: 2px;">120-370 VDC</div> </div> für Kleinverteiler-Einbau installation in compact distributors	Abb. ähnlich reference image
						

ZUBEHÖR | ACCESSORIES

EINSCHALTSTROMBEGRENZER | INRUSH-CURRENT LIMITER

Artikel-Nr. Item no.	Beschreibung Description
66001600	Einschaltstrombegrenzer 16 A, durch präzise und wiederholgenaue Begrenzung der Einschaltströme können deutlich mehr LED-Netzteile je Leitungsschutzschalter betrieben werden, die Installationskosten können so um bis zu 70% reduziert werden, Montage auf Hutschiene, Abmessungen: 36,5 x 62 x 110 mm 16 A inrush-current limiter, through accurate and repeat accuracy of the inrush-current more circuit breaker per power supply can be controlled, installation costs can be reduced up to 70%, assembly on DIN rail, dimensions: 36.5 x 62 x 110 mm



ÜBERSpannungSSCHUTZ | SURGE PROTECTION

Artikel-Nr. Item no.	Beschreibung Description
66001610	Zum Schutz des LED-Systems vor Überspannungen. Überspannungsschutz 230 V AC, Parallelverdrahtung, IP 65, Abmessungen: 60 x 60 x 24 mm to protect the LED system from excess voltage. Surge protection 230 V AC, parallel wiring, IP 65, dimensions: 60 x 60 x 24 mm
66001611	Zum Schutz des LED-Systems vor Überspannungen. Überspannungsschutz 230 V AC, Reihen- oder Parallelverdrahtung, IP 20, max. 16 A (Reihenverdrahtung nur in Verbindung mit dem Einschaltstrombegrenzer Artikel-Nr. 66001600), Abmessungen: 69 x 60 x 24 mm to protect the LED system from excess voltage. Surge protection 230 V AC, series or parallel wiring, IP 20, max. 16 A (series only in combination with the current limiter item no. 66001600), dimensions: 69 x 60 x 24 mm



DC/DC-WANDLER | DC/DC CONVERTER

Artikel-Nr. Item no.	max. Leistung max. power	max. Strom max. current	Abmessungen Dimensions	Eingangsspannung Input voltage	Ausgangsspannung Output voltage
66000703	50 W	2,1 A	159 x 97 x 38 mm	9 - 18 V DC	24 V DC
66000704	50 W	2,1 A	159 x 97 x 38 mm	19 - 36 V DC	24 V DC



SICHERUNGSHALTER | FUSE CARRIER

Artikel-Nr. Item no.	Beschreibung Description
63300010	Sicherungshalter für Sicherung bis 10 A, transparent ohne Zuleitung, Bemessungsspannung: 250 V AC, Abmessungen: 16,5 x 91 mm fuse carrier for up to 10 A safety fuse, transparent without feed cable, rating: 250 V AC, dimensions: 16.5 x 91 mm
63100002	Feinsicherung 6,3 x 32 mm, 2 A, passend zu Artikel-Nr. 63300010 fuse 6.3 x 32 mm, 2 A, suitable for item no. 63300010
63100004	Feinsicherung 6,3 x 32 mm, 4 A, passend zu Artikel-Nr. 63300010 fuse 6.3 x 32 mm, 4 A, suitable for item no. 63300010
63100006	Feinsicherung 6,3 x 32 mm, 6 A, passend zu Artikel-Nr. 63300010 fuse 6.3 x 32 mm, 6 A, suitable for item no. 63300010
63100008	Feinsicherung 6,3 x 32 mm, 8 A, passend zu Artikel-Nr. 63300010 fuse 6.3 x 32 mm, 8 A, suitable for item no. 63300010
63100110	Feinsicherung 6,3 x 32 mm, 10 A, passend zu Artikel-Nr. 63300010 fuse 6.3 x 32 mm, 10 A, suitable for item no. 63300010



NETZANSCHLUSSSTECKER | MAINS PLUG

Artikel-Nr. Item no.	Beschreibung Description
LEDKAB34	Netzanschlussleitung mit Eurostecker, PVC, weiß, 2x 0,75 mm ² , 2,0 m connection cable with Euro plug, white, PVC, 2x0,75 mm ² , 2.0 m
LEDKAB41	Netzanschlussleitung mit Schuko stecker, PVC, weiß, 3x 0,75 mm ² , 1,5 m connection cable with Schuko plug, PVC, white, 3x 0.75 mm ² , 1.5 m



Artikel-Nr. Item no.	Ausgang Output	max. Leistung max. power	Geeigneter Netzstecker Suitable mains plug	Abmessungen Dimensions	Beschreibung Description
LEDTREIB66	10 V DC	10 W (max. 1 A)	LEDKAB34, Eurostecker, 2-polig LEDKAB34, Euro plug, 2 pole	110 x 52 x 24 mm	<p>Ausgang über DIP-Schalter einstellbar, dimmbar 1 - 10 V DC und potentialfreier Taster output selection by DIP switch, dimmbable 1 - 10 V DC and potential-free switch</p>
	12 V DC	12 W (max. 1 A)			
	24 V DC	20 W (max. 0,9 A)			
	350 mA	11 W (3 - 32 V DC)			
	700 mA	22 W (3 - 32 V DC)			
1.050 mA	21 W (3 - 20 V DC)				
66004680	24 V DC	20 W (max. 0,9 A)	LEDKAB41, Eurostecker, 3-polig LEDKAB41, Euro plug, 3 pole	237 x 30 x 21 mm	<p>Universal-Konverter, 32 W, dimmbar 1 - 10 V DC & Push, nur geeignet zur Integration in LED-Leuchtenprofilen universal converter, 32 W, dimmbable 1 - 10 V DC & push, only suitable for integration in luminaire profiles</p>
	350 mA	17 W (max. 47 V DC)			
	500 mA	24 W (max. 47 V DC)			
	700 mA	32 W (max. 47 V DC)			
66004260	12 V DC	10 W (max. 0,9 A)	LEDKAB34, Eurostecker, 2-polig LEDKAB34, Euro plug, 2 pole	166 x 47 x 35 mm	<p>Universal-Konverter, 32 W, dimmbar über Phasen- und -abschnitt, 5 Einstellungen für Ausgangsströme möglich universal converter, 32 W, dimmbable, leading phase angle and trailing phase angle, 5 settings for output current possible</p>
	24 V DC	20 W (max. 0,9 A)			
	350 mA	17 W (max. 47 V DC)			
	700 mA	32 W (max. 43 V DC)			
66004100					<p>1,5 m-Leitung zum Synchronisieren von Konvertern (passend für Artikel-Nr.: 66004680 / 66004260 / 66007413), max. sind 10 Konverter einer Baureihe vernetzbar </p> <p>1.5 m cable for synchronizing converters (suitable for item no.: 66004680 / 66004260 / 66007413), max. 10 converters of one series can be networked</p>



Artikel-Nr. Item no.	Ausgang Output	max. Leistung max. power	Geeigneter Netzstecker Suitable mains plug	Abmessungen Dimensions	Beschreibung / Eingang Description / Input
66004400	350 mA	15 W (max. 43 V DC)	LEDKAB34, Eurostecker, 2-polig LEDKAB34, Euro plug, 2 pole	110 x 52 x 22 mm	<p>Universal-Konverter, 20 W, dimmbar 1 - 10 V DC & Push-Ausgang über DIP-Schalter einstellbar universal converter, 20 W, dimmbable 1 - 10 V DC & push output selection by DIP switch</p>
	500 mA	20 W (max. 43 V DC)			
	550 mA	20 W (max. 43 V DC)			
	700 mA	20 W (max. 36 V DC)			
	850 mA	20 W (max. 24 V DC)			
	900 mA	20 W (max. 22 V DC)			
	12 V DC	10 W (max. 0,9 A)			
	24 V DC	20 W (max. 0,9 A)			



Artikel-Nr. Item no.	Ausgang Output	max. Leistung max. power	Geeigneter Netzstecker Suitable mains plug	Abmessungen Dimensions	Beschreibung / Eingang Description / Input
66004401	250 mA	10 W (max. 43 V DC)	LEDKAB34, Eurostecker, 2-polig LEDKAB34, Euro plug, 2 pole	110 x 52 x 22 mm	<p>Universal-Konverter, 20 W, dimmbar über DALI mit DIP-Schalter einstellbar universal converter, 20 W, dimmbable with DALI, selection via DIP switch</p>
	350 mA	15 W (max. 43 V DC)			
	400 mA	17 W (max. 43 V DC)			
	450 mA	19 W (max. 43 V DC)			
	500 mA	20 W (max. 40 V DC)			
	550 mA	20 W (max. 36 V DC)			
	600 mA	20 W (max. 33 V DC)			
	700 mA	20 W (max. 43 V DC)			
24 V DC	17 W (max. 0,7 A)				



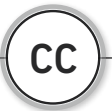

POWER-LED-KONVERTER 350 mA | POWER LED CONVERTERS 350 mA (MAINS VOLTAGE)

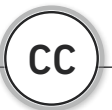

Artikel-Nr. Item no.	Ausgang Output	max. Leistung max. power	Abmessungen Dimensions	Beschreibung Description
LEDTREIB17	350 mA	11 W (max. 31 V DC)	117 x 50 x 28 mm	
LEDTREIB10	350 mA	1,5 W (max. 4 V DC)	51 x 32 x 18 mm	
66600180	350 mA	16 W (12 - 46 V DC)	Ø 80 x 73 x 30 mm	
LEDTREIB13	350 mA	10,5 W (max. 30 V DC)	Ø 53 x 19 mm	
62519903	350 mA	12 W (3 - 32 V DC)	99 x 39 x 23 mm	<p>Dimmbarer ECOLine Power-LED-Konverter für 4 Module à 2,5 W, dimmbar über Phasenabschnitt, Konstantstrom 350/700 mA, inkl. Netzkabel und 2-fach Verteiler (mit 1 m-Kabel) dimmable converter for Power LED, for 4 modules à 2,5 W, dimmable trailing edge, constant current 350/700 mA, incl. mains cable and two-way splitter (with 1 m cable)</p> 

POWER-LED-KONVERTER 350 mA | POWER LED CONVERTERS 350 mA (SPECIAL VOLTAGE)



Artikel-Nr. Item no.	Eingang Input	Ausgang Output	max. Leistung max. power	Abmessungen Dimensions	Beschreibung Description
66000324	11 - 15 V DC 22 - 28 V DC	350 mA	3,2 W (3 - 9 V DC) 6,5 W (3 - 18 V DC)	51 x 32 x 18 mm	
LEDTREIB59	8 - 15 V DC 22 - 24 V DC	350 mA	3,2 W (3 - 9 V DC) 6,5 W (3 - 18 V DC)	40 x 18 x 12 mm	

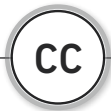

POWER-LED-KONVERTER 700 mA | POWER LED CONVERTERS 700 mA (MAINS VOLTAGE)



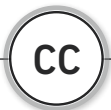

Artikel-Nr. Item no.	Ausgang Output	max. Leistung max. power	Abmessungen Dimensions	Beschreibung Description		
LEDTREIB32	700 mA	2,8 W (max. 4 V DC)	51 x 32 x 18 mm	190-265 VAC IP20		
LEDTREIB53	700 mA	21 W (12 - 30 V DC)	138 x 40 x 29 mm	110-250 VAC IP40		
66600181	700 mA	22 W (12 - 32 V DC)	Ø 80 x 73 x 30 mm	110-250 VAC IP20		
LEDTREIB14	700 mA	8,4 W (max. 12 V DC)	Ø 53 x 19 mm	110-250 VAC IP40		
62519903	700 mA	12 W (3 - 17 V DC)	99 x 39 x 23 mm	220-240 VAC DIMM IP20	<p>Dimmbarer ECOLINE Power-LED-Konverter für 4 Module à 2,5 W, dimmbar über Phasenabschnitt, Konstantstrom 350/700 mA, inkl. Netzkabel und 2-fach Verteiler (mit 1 m-Kabel) </p> <p>dimmmable converter for Power LED, for 4 modules à 2.5 W, dimmable trailing edge, constant current 350/700 mA, incl. mains cable and two-way splitter (with 1 m cable)</p>	



POWER-LED-KONVERTER 700 mA | POWER LED CONVERTERS 700 mA (SPECIAL VOLTAGE)

Artikel-Nr. Item no.	Eingang Input	Ausgang Output	max. Leistung max. power	Abmessungen Dimensions	Beschreibung Description	
66000333	11 - 15 V DC 22 - 28 V DC	700 mA	7,7 W (3 - 11 V DC) 16 W (3 - 22 V DC)	51 x 32 x 18 mm	12 VAC 12-24 VDC IP20	
LEDTREIB61	8 - 15 V DC 22 - 24 V DC	700 mA	7,7 W (3 - 11 V DC) 16 W (3 - 22 V DC)	40 x 18 x 12 mm	12-24 VDC IP20	



Artikel-Nr. Item no.	Ausgang Output	max. Leistung max. power	Abmessungen Dimensions	Beschreibung Description
66007413	350 mA	25 W (2 – 74 V DC)	124 x 79 x 22 mm	<div style="display: flex; justify-content: space-between; align-items: center;"> <div style="border: 1px solid black; padding: 2px;">99-264 VAC</div> <div style="border: 1px solid black; padding: 2px;">170-276 VDC</div> <div style="border: 1px solid black; padding: 2px;">1-10V</div> <div style="border: 1px solid black; padding: 2px;">DIMM PUSH</div> <div style="border: 1px solid black; padding: 2px;">110</div> <div style="border: 1px solid black; padding: 2px;">IP20</div> <div style="border: 1px solid black; padding: 2px;">DALI 2</div> </div> <p>Universal-Konverter, 60 W, dimmbar mit Push (nur AC), 1 - 10 V & DALI, 10 Einstellungen für Ausgangsströme möglich universal converter, 60 W, dimmable via push (AC only), 1 - 10 V DC & DALI, 10 settings for output current possible</p> 
	500 mA	35 W (2 – 72 V DC)		
	550 mA	39 W (2 – 72 V DC)		
	650 mA	46 W (2 – 72 V DC)		
	700 mA	50 W (2 – 72 V DC)		
	750 mA	54 W (2 – 72 V DC)		
	850 mA	60 W (2 – 70 V DC)		
	900 mA	60 W (2 – 66 V DC)		
	1.000 mA	60 W (2 – 60 V DC)		
	1.050 mA	60 W (2 – 57 V DC)		
66004100				<p>1,5 m-Leitung zum Synchronisieren von Konvertern (passend für Artikel-Nr.: 66004680 / 66004260 / 66007413), max. sind 10 Konverter einer Baureihe vernetzbar </p> <p>1.5 m cable for synchronizing converters (suitable for item no.: 66004680 / 66004260 / 66007413), max. 10 converters of one series can be networked</p>
LEDTREIB67	350 mA	12 W (3 – 32 V DC)	99 x 39 x 24 mm	<div style="display: flex; justify-content: space-between; align-items: center;"> <div style="border: 1px solid black; padding: 2px;">230-240 VAC</div> <div style="border: 1px solid black; padding: 2px;">DIMM</div> <div style="border: 1px solid black; padding: 2px;">IP20</div> <div style="border: 1px solid black; padding: 2px;">M M</div> </div> <p>Power-LED-Konverter, Mini-Dimmer, kompakte Bauform, dimmbar über Phasenabschnitt, Konstantstrom 350/700 mA mini dimmer, compact housing, dimmable via trailing edge, constant current 350/700 mA</p> 
	700 mA	12 W (3 – 15 V DC)		
62517800	300 - 1.400 mA	40 W (15 - 32 V DC – abhängig vom eingestellten Strom depending on the set current)	157 x 42 x 32 mm	<div style="display: flex; justify-content: space-between; align-items: center;"> <div style="border: 1px solid black; padding: 2px;">110-240 VAC</div> <div style="border: 1px solid black; padding: 2px;">1-10V</div> <div style="border: 1px solid black; padding: 2px;">IP20</div> <div style="border: 1px solid black; padding: 2px;">M M</div> </div> <p>ECOLINE LED-Konverter, 1 - 10 V DC, Dimmbereich ab 160 mA (einstellbar mittels entspr. Widerstände), min. Ausgangsspannung: 15 V DC, max. Ausgangsspannung: 32 V DC, Wirkungsgrad: 90 % bei 25 W - 40 W, Leistungsfaktor: 0,97 Ecoline dimmer 1 - 10 V DC, dimming range from 160 mA (adjustable via appropriate resistor), min. output voltage 15 V DC, max. output voltage: 32 V DC, efficiency factor: 90 % at 25 W - 40 W, power factor: 0.97</p> 
66001141	245 - 1.050 mA	40 W (26 - 60 V DC – abhängig vom eingestellten Strom depending on the set current)	157 x 42 x 32 mm	<div style="display: flex; justify-content: space-between; align-items: center;"> <div style="border: 1px solid black; padding: 2px;">100-240 VAC</div> <div style="border: 1px solid black; padding: 2px;">1-10V</div> <div style="border: 1px solid black; padding: 2px;">IP20</div> <div style="border: 1px solid black; padding: 2px;">M M</div> </div> <p>LED-Konverter, dimmbar, 1 - 10 V DC / 100 kΩ-Poti (einstellbar mittels entspr. Widerstände), max. 40 W, min. Ausgangsspannung: 26 V DC, max. Ausgangsspannung: 60 V DC LED driver, dimmable, 1 - 10 V DC / 100 kΩ-Poti (adjustable via appropriate resistor), max. 40 W, min. output voltage 26 V DC, max. output voltage: 60 V DC</p> 
66001143	Metallschicht-Widerstand 2,2 kΩ, 0,25 W. Widerstand für Artikel-Nr.: 66001141, zum Einstellen von ca. 350 mA Metal film resistor 2.2 kΩ, 0.25 W. Resistor for for item no. 66001141 and 66001142, for settings of approx. 350 mA			
66001144	Metallschicht-Widerstand 10 kΩ, 0,25 W. Widerstand für Artikel-Nr.: 66001141, zum Einstellen von ca. 600 mA Metal film resistor 10 kΩ, 0.25 W. Resistor for for item no. 66001141 and 66001142, for settings of approx. 600 mA			
66001145	Metallschicht-Widerstand 160 kΩ, 0,25 W. Widerstand für Artikel-Nr.: 66001141, zum Einstellen von ca. 950 mA Metal film resistor 160 kΩ, 0.25 W. Resistor for for item no. 66001141 and 66001142, for settings of approx. 950 mA			

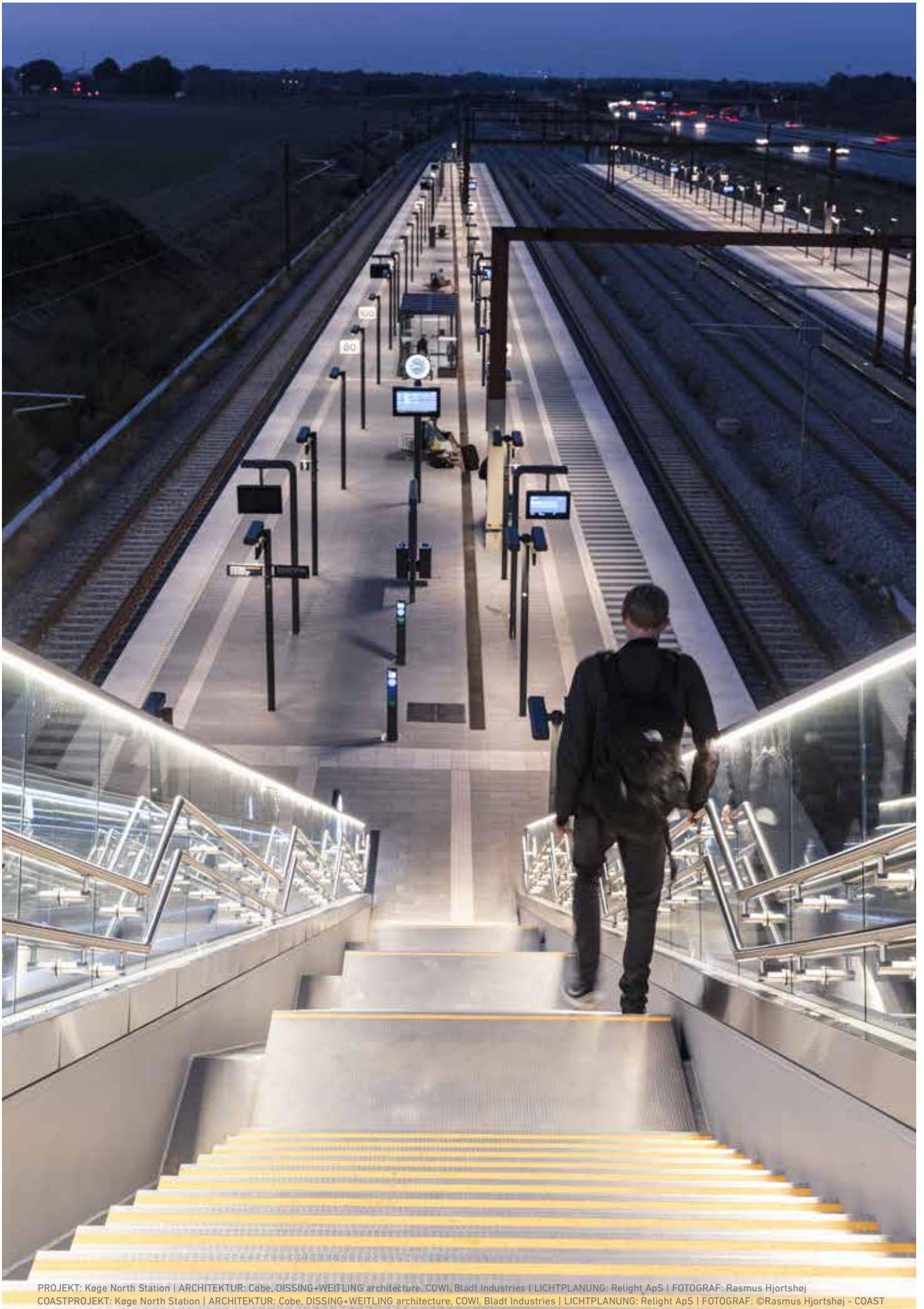

PROJEKT: Køge North Station | ARCHITEKTUR: Cobe, DJSSING+WEITLING architecture, COWI, Bladt Industries | LICHTPLANUNG: Relight ApS | FOTOGRAF: Rasmus Hjortshøj
COASTPROJEKT: Køge North Station | ARCHITEKTUR: Cobe, DJSSING+WEITLING architecture, COWI, Bladt Industries | LICHTPLANUNG: Relight ApS | FOTOGRAF: ©Rasmus Hjortshøj - COAST



ANHANG APPENDIX



ERKLÄRENDE SYMBOLE | ILLUSTRATIVE SYMBOLS

Symbol Icon	Beschreibung Description
	Konstantspannung-System constant voltage system
	Konstantstrom-System constant current system
	Eingangsspannung input voltage
	Betriebsstrom operating current
	weiß white
	Tunable White
	Farbwechsel RGB color change RGB
	Farbwechsel RGBW color change RGBW
	Farbwechsel RGBA color change RGBA
	LED-Anzahl pro Meter number of LED per meter
	LED-Abstand in mm LED pitch in mm
	max. am Stück betreibbare Länge max. operable length in one piece
	Löten soldering
	Draht wire
	Stecker plug
	MiniAMP
	LED-Typ LED type
	Abstrahlwinkel beam angle
	dimmbar dimmable
	dimmen über Taster dimmable via push-button
	dimmbar über dimmable via
	nur im Innenbereich verwenden for indoor use only

Symbol Icon	Beschreibung Description
	für Außenbereich geeignet suitable for outdoor use
	nur ein Bin single bin only
	MacAdam-Farbkonsistenz MacAdam color consistency
	max. zulässige Umgebungstemperatur max. permissible ambient temperature
	für LED-Streifen: max. zulässige Temperatur am Tc-Punkt für Leuchten: max. Gehäusetemperatur for LED strips: max. permissible temperature at Tc point for luminaires: max. housing temperature
	geeignet zur Montage auf normal entflammaren Baustoffen suitable for installation on regular flame resistant material
	eignet sich zum Einbau in oder Anbau an Möbeln, deren Entflammungseigenschaften nicht bekannt sind suitable for recessed or surface mounting on furniture whose flammability properties are not known
	Kennzeichen für temperaturgeschützte Betriebsgeräte (maximal zulässige Bemessungstemperatur des Gehäuses in °C) designation for temperature-protected operating devices (maximum permissible rated temperature of the housing in °C)
	belastbar bis load capacity
	Eingangs-/ Ausgangssignal input/output signal
	IK-Stoßfestigkeitsgrad IK impact protection code
	ohne besonderen Schutz without special protection
	Geschützt gegen Berührung mit den Fingern und feste Fremdkörper mit Ø >12,5 mm, kein Wasserschutz protection against contact with fingers and solid foreign bodies Ø >12,5 mm, no protection against water
	Geschützt gegen feste Fremdkörper Ø >2,5 mm, kein Wasserschutz protection against solid foreign bodies Ø >2,5 mm, no protection against water
	Geschützt gegen feste Fremdkörper Ø >1 mm, kein Wasserschutz protection against solid foreign bodies Ø >1 mm, no protection against water
	Geschützt gegen feste Fremdkörper Ø >1 mm, geschützt gegen Spritzwasser aus allen Richtungen protection against solid foreign bodies Ø >1 mm, protection against splashing water from all directions
	Geschützt gegen Berührung und Staub in schädigender Menge im Inneren, geschützt gegen Spritzwasser aus allen Richtungen protection against contact and dust in damaging quantities, protection against splashing water from all directions
	Vollständiger Schutz gegen Berührung und Eindringen von Staub, geschützt gegen Spritzwasser aus allen Richtungen full protection against contact and penetration of dust, protection against splashing water from all directions
	Vollständiger Schutz gegen Berührung und Eindringen von Staub, geschützt gegen Wasserstrahl (Düse) aus beliebigem Winkel full protection against contact and penetration of dust, protection against water (out of a nozzle) from all directions
	Vollständiger Schutz gegen Berührung und Eindringen von Staub, geschützt gegen starkes Strahlwasser full protection against contact and penetration of dust, protection against strong water jets
	Vollständiger Schutz gegen Berührung und Eindringen von Staub, geschützt gegen Wassereindringung bei zeitweisem Eintauchen full protection against contact and penetration of dust, protection against temporary immersion
	Vollständiger Schutz gegen Berührung und Eindringen von Staub, geschützt gegen Wassereindringung beim dauerhaftem Untertauchen full protection against contact and penetration of dust, protection against long-term immersion



HOMOGENES LEUCHTBILD | HOMOGENEOUS LIGHT EMISSION

WIE MAN EIN HOMOGENES LEUCHTBILD ERREICHT

In Verbindung mit einer opalen Abdeckung können Sie ein homogenes Leuchtbild erhalten. Dabei kommt es auf den Abstand zwischen den LEDs und der Abdeckung an.

ALS FAUSTFORMEL GILT:

ABSTAND LEDS ZUEINANDER < ABSTAND DER LEDS ZUR OPALEN ABDECKUNG

HOW TO REACH A HOMOGENEOUS LIGHT EMISSION

A homogeneous illumination is possible in combination with an opal white cover. This is dependent on the LED pitch (distance between the LEDs) and the distance between the LEDs and the cover.

THE RULE-OF-THUMB IS:

LED PITCH < DISTANCE FROM LEDS TO FROSTED COVER

LÄNGENAUSDEHNUNG BEI TEMPERATURÄNDERUNG | LINEAR EXTENSION WITH TEMPERATURE VARIATIONS

JEDES MATERIAL ZIEHT SICH ZUSAMMEN BZW. DEHNT SICH AUS, ABHÄNGIG VON DER TEMPERATURÄNDERUNG.

Zu beachten ist, dass sich die Werkstoffe Aluminium und PMMA bei einer Temperaturänderung unterschiedlich stark ausdehnen können. Bei einer Temperaturänderung von 20 °C kann die Ausdehnungsdifferenz bis zu 1,2 mm pro Meter betragen! Dies stellt keinen Produktmangel dar, sondern ist ein normaler physikalischer Vorgang.

AUSDEHNUNGSKOEFFIZIENT:

Aluminium (rein) $23,8 \times 10^{-6} / K$
Polymethylmethacrylat (PMMA) $80 \times 10^{-6} / K$

Formel zur Berechnung : $\Delta L = \alpha \times L_0 \times \Delta T$
(Längenänderung =
Ausdehnungskoeffizient x Ausgangslänge x Temperaturänderung)

z.B. bei Temperaturschwankungen von 0 auf 50 °C findet eine lineare Ausdehnung des Werkstoffes PMMA von 4 mm pro Meter statt!

ALL MATERIALS CONTRACT OR EXPAND DEPENDING ON THE TEMPERATURE CHANGE.

Please note that the expansion/contraction of the materials aluminium and PMMA can be different with changing temperatures. With a temperature change of 20 °C the expansion difference can be up to 1.2 mm per meter. This is not a product deficiency but a normal physical process.

EXPANSION COEFFICIENT:

Aluminium (pure) $23,8 \times 10^{-6} / K$
Polymethylmethacrylate (PMMA) $80 \times 10^{-6} / K$

Formula for the calculation: $\Delta L = \alpha \times L_0 \times \Delta T$
(Change in length =
expansion coefficient x initial length x temperature change)

e.g. the material PMMA has a linear expansion of 4 mm per meter at a change in temperature from 0 to 50 °C!

METHODEN ZUR BESTIMMUNG DER FARBWIEDERGABE UND LICHTQUALITÄT

FARBWIEDERGABE CRI

Der Color Rendering Index (kurz: CRI) ist eine Mess-Methode zur Ermittlung der Farbwiedergabe einer bestimmten Lichtquelle im Vergleich zu einem Referenzlicht, zum Beispiel Tageslicht. Dazu hat die Commission Internationale de l'éclairage (CIE) 14 Testfarben definiert. Gibt eine Lichtquelle eine dieser Testfarben genau so wieder, wie diese Farbe unter dem Referenzlicht erscheinen würde, ergibt dies 100 Punkte. Gibt es Defizite bei der Wiedergabe der Testfarben, werden entsprechend weniger Punkte vergeben.

Der Mittelwert aus den ersten acht Testfarben beschreibt den CRI Ra-Wert (meistens wird der Einfachheit wegen nur vom CRI-Wert gesprochen). Da der neunte Farbwert, der Rotton, eine wichtige Aussage über die natürliche Wiedergabe von Hautfarben trifft, wird dieser oft zusätzlich als R9-Wert mitangegeben.

Die Verwendung von nur acht Testfarben, die zudem Pastellfarben sind und keine gesättigten, ist einer der größten Kritikpunkte am CRI Ra-Wert.

COLOR RENDERING INDEX (CRI)

The Color Rendering Index (short: CRI) is a measurement method for determining the color rendering of a certain light source in comparison to a reference light, for example daylight. The Commission Internationale de l'éclairage (CIE) has defined 14 test colors for this purpose. If a light source reproduces one of these test colors exactly as this color would appear under the reference light, this results in 100 points. If there are deficits in the reproduction of test colors, fewer points are awarded accordingly.

The mean value from the first eight test colours describes the CRI Ra value (usually, for reasons of simplicity, only the CRI value is spoken of). As the ninth color value, the red, makes an important statement about the natural reproduction of skin colors, this is often also given as R9 value.

The use of only eight test colors, which are pastel colors and not saturated, is one of the biggest criticisms of the CRI Ra value.



ABBILDUNG 1 | FIGURE 1
Exemplarische Darstellung der CRI-Testfarben und deren Einzelbewertung |
Example representation of the CRI test colors and their individual evaluation

FARBQUALITÄTSSKALA (CQS)

Die Color Quality Scale (kurz: CQS) wurde vom National Institute of Standards and Technology (NIST) entwickelt. Dieser wird auf ähnliche Art wie der CRI ermittelt, enthält aber einige Verbesserungen gegenüber diesem hinsichtlich der Berechnungsvorgänge. Anders als bei der CRI Ra-Methode, in der nur 8 ungesättigte Farben in die Bewertung einfließen, werden bei der CQS-Methode 15 gesättigte Farben zur Bestimmung der Farbwiedergabe-Qualität verwendet.

COLOR QUALITY SCALE (CQS)

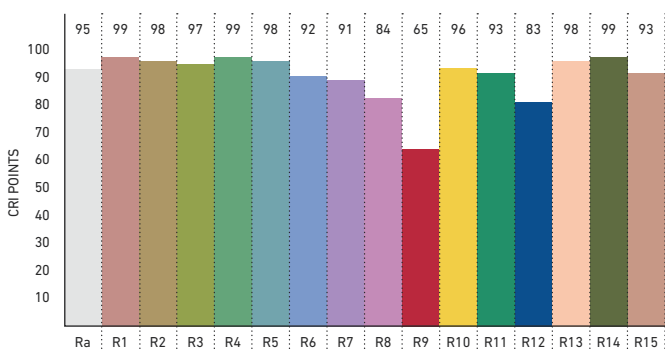
The Color Quality Scale (short: CQS) was developed by the National Institute of Standards and Technology (NIST). This is determined in a similar way to the CRI, but contains some improvements in terms of computational operations. Unlike the CRI Ra method, in which only eight unsaturated colors are included in the rating, the CQS method uses 15 saturated colors to determine the color rendering quality.



ABBILDUNG 2 | FIGURE 2
Exemplarische Darstellung der CQS-Testfarben und deren Einzelbewertung |
Example representation of the CQS test colors and their individual evaluation

METHODS FOR DETERMINING COLOR RENDERING AND QUALITY OF LIGHT

IES TM-30-15

Die von der Illuminating Engineering Society (IES) verbesserte Methode zur Bewertung von Lichtquellen wird von der farbwissenschaftlichen Forschung unterstützt und soll eine genauere Beschreibung der Farbwiedergabe ermöglichen als mit der CRI Ra-Methode. Einer der Unterschiede zwischen den beiden Bewertungssystemen ist, dass bei der IES TM-30-15 Methode insgesamt 99 Farbbewertungsmuster statt wie beim CRI Ra-Wert nur 8 verwendet werden. Darüber hinaus werden der sog. Fidelity-Index (Rf), der Gamut-Index (Rg) und eine Farbvektor-Grafik zur Bewertung der Lichtquelle ermittelt.

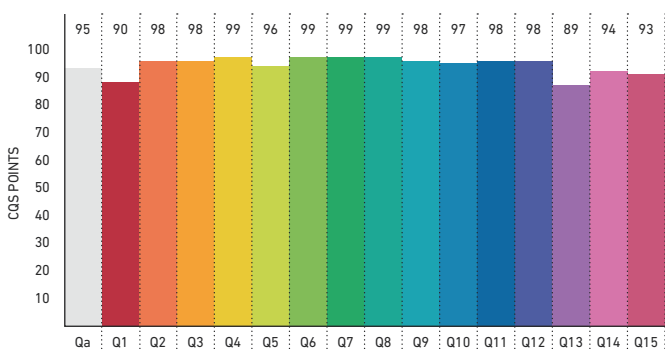
Der Fidelity-Index (Rf) wird verwendet, um die Farbtreue der Lichtquelle zu einer Referenzquelle zu beschreiben. Wie beim CRI Ra reicht auch hier die Skala bis 100. Die Verwendung von 99 Farbmustern erlaubt jedoch eine statistisch repräsentativere und zuverlässigere Metrik, die zeigt, wie die Farben dargestellt werden. Beim zusätzlich angegebenen Gamut-Index (Rg) wird der Farbumfang der Lichtquelle bewertet. Ein Rg-Wert von 100 bedeutet, dass die Lichtquelle eine ähnliche Farbsättigung wie die Sonne bei Tageslicht (5600 bis 6500 Kelvin) erzeugen kann. Wenn der Wert höher ist, bedeutet dies also, dass die Farbe intensiver wiedergegeben wird als die natürliche Farbe im Sonnenlicht.

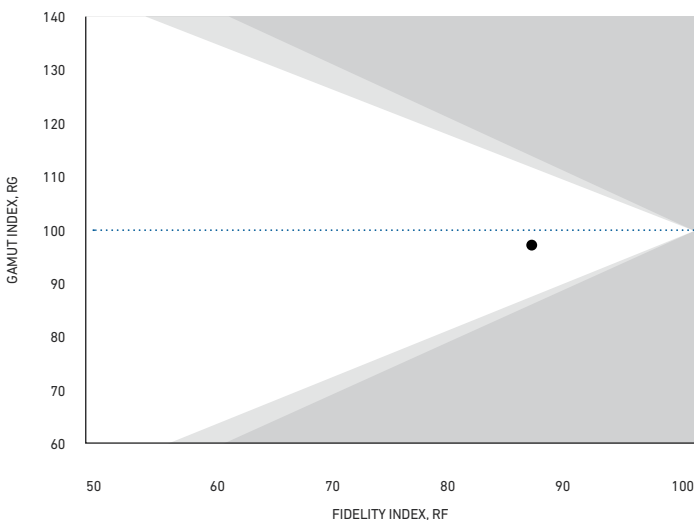

IES TM-30-15

The Illuminating Engineering Society's (IES) improved light source assessment method is supported by scientific research in color reproduction and aims to provide a more accurate description of the color rendition than the CRI Ra method. One key difference between the two rating systems is that the IES TM-30-15 method uses a total of 99 color evaluation patterns, whereas the CRI Ra value uses only eight. In addition, the so-called fidelity index (Rf), the gamut index (Rg) and a color vector graph are also determined when evaluating the light source.

The fidelity index (Rf) is used to describe the color fidelity of the light source in comparison to a reference source. As with the CRI Ra, the scale here goes up to 100. However, the use of 99 color samples allows a statistically more representative and reliable metric that shows how the colors are displayed. The additional gamut index (Rg) evaluates the color gamut of the light source. An Rg value of 100 means the light source can produce a similar color saturation as the sun in daylight (5600 to 6500 Kelvin). If the value is higher, this means the color is rendered with greater intensity than the natural color in sunlight.

ABBILDUNG 3 | FIGURE 3

Exemplarische grafische Darstellung der Farbtreue (Rf) und des Farbumfangs (Rg) | Example representation of the color fidelity and the color gamut (Ra)

Da der Fidelity-Index und der Gamut-Index auf Durchschnittswerten basieren, kann man nicht erkennen, welche Farben gesättigt sind. Um eine genauere Vorstellung davon zu vermitteln, wie realistisch die gemessene Lichtquelle eine ganz bestimmte Farbe wiedergeben kann, wird in der IES TM-30-15 Methode eine Farbvektorgrafik hinzugezogen. Sie ist ein intuitives Werkzeug, das zeigt, ob bestimmte Farben stumpf oder aber lebhafter erscheinen und somit eine Ergänzung zu den Zahlen-Indizes Rf und Rg.

Since the fidelity index and gamut index are based on averages, it is not possible to determine which colors are saturated. To give a more accurate picture of how realistically the measured light source can reproduce a particular color, color vector graphics are also used in the IES TM-30-15 method. This is an intuitive tool that shows whether certain colors appear muted or more vividly, and thus serves as a supplement to the Rf and Rg indices.



ABBILDUNG 4 | FIGURE 4

Exemplarische Darstellung einer Farbvektorgrafik | Example representation of a color vector graphic

MONTAGE- UND VERARBEITUNGSHINWEISE LED-STREIFEN

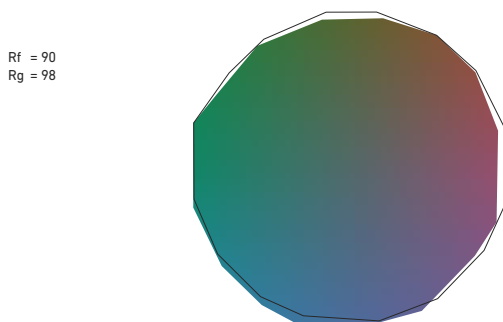

Achten Sie bei der Montage auf die Sicherheitsvorschriften gegen Elektrostatische Entladung (ESD). Diese sind bei elektronischen Bauteilen auf Halbleiterbasis eine der häufigsten Ausfallursachen. Barthelme produziert, lagert und verpackt alle Barthelme LEDlight flex LED-Streifen in ESD-geschützter Umgebung und Verpackung. **Wir empfehlen zur Verarbeitung unser ESD-Erdungsset mit Handgelenkband. Art.-Nr. 50991800**

During installation, observe the safety regulations for the prevention of electrostatic discharge (ESD). This is one of the most common causes of failure in electronic components containing semiconductors. Barthelme produces, stores and packs all Barthelme LEDlight flex LED strips in an ESD-protected environment and uses anti-static packaging. **We recommend using our ESD grounding set with wrist strap when working with the product (item No. 50991800).**

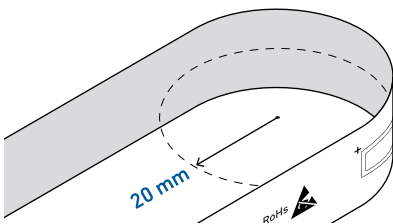

ALLGEMEINE ANWENDUNGSHINWEISE

- » Der LED-Streifen darf nur einmalig an Stellen scharf gebogen werden, an denen keine elektronischen Bauteile montiert sind. Der minimale Biegeradius beträgt 20 mm.
- » Mechanische Belastungen der elektronischen Bauteile auf dem LED-Streifen müssen vermieden werden.
- » Bei Einsatzbereichen mit Einfluss von Staub oder Wasser ist der LED-Streifen mit einer geeigneten Schutzart zu schützen.

GENERAL INSTRUCTIONS FOR USE

- » The LED strip may only be sharply bent once in places where no electronic components are mounted. The minimum bending radius is 20 mm.
- » Ensure that no mechanical loads are applied to the electronic components on the LED strip.
- » Ensure that the LED strip is adequately protected in areas containing dust or water.

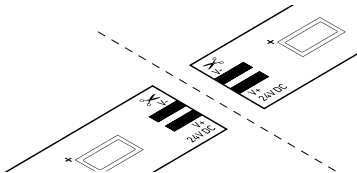

LED-STREIFEN AUF WUNSCHMASS ZUSCHNEIDEN

- » Das Teilen des Barthelme LED-Streifen ist jeweils zwischen den Lötspots an den markierten Stellen durch Schneiden mit einer Schere o.Ä. möglich.

CUTTING LED STRIPS TO THE DESIRED LENGTH

- » You can use scissors (or similar) to cut the Barthelme LED strip to the desired length at the marked points between the solder pads.

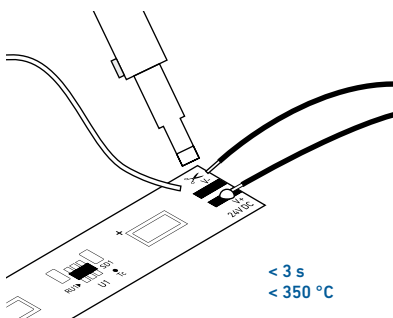

ANSCHLUSS UND VERBINDUNG DURCH LÖTEN

- » Die Kontaktierung der Zu- bzw. Verbindungsleitung erfolgt durch Anlöten an den vorgesehenen Lötspots
- » Die Polung (+/- Beschriftung) der Lötspots ist unbedingt zu beachten. Bei falscher Polung erfolgt keine Lichtemission und der LED-Streifen kann Schaden nehmen.
- » Beim Löten ist eine max. Lötdauer von 3 Sekunden und eine max. Löttemperatur von 350 °C einzuhalten.
- » Achten Sie beim Verbinden mehrerer LED-Module auf die maximal betreibbare Länge eines zusammenhängenden Moduls. Diese finden Sie in der jeweils aktuellsten Datenblatt-Version auf **www.barthelme.de**. Entsprechend längere LED-Module sind durch Zwischeneinspeisung oder Einspeisung am Anfang und Ende des LED-Moduls möglich.

ADDING CONNECTIONS VIA SOLDERING

- » Connect the supply line or connection cable by soldering it to the provided solder pads.
- » Note the polarity (+/- label) on the solder pads. If the polarity is incorrect, no light will be emitted and/or the LED strip may be damaged.
- » When soldering, a max. soldering time of 3 seconds and a max. soldering temperature of 350°C must be observed.
- » When connecting multiple LED modules, observe the maximum operable length of a combined module (**see valid datasheet at www.barthelme.de**). Correspondingly longer LED modules are possible by intermediate infeed or by infeed at beginning and end of the LED module.

INSTALLATION AND PROCESSING NOTES

LED STRIPS

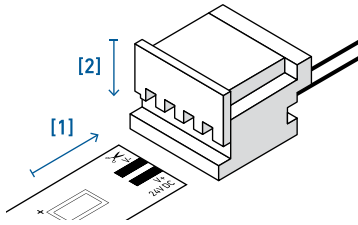

ANSCHLUSS UND VERBINDUNG OHNE LÖTEN

- » Eine Übersicht der Barthelme LED-Streifen, die einfach mit Steckverbindern angeschlossen oder miteinander verbunden werden können, finden Sie auf Seite 238 ff. oder auf www.barthelme.de.
- » Lösen Sie zum Verbinden die Schutzfolie des Klebebands etwas ab. Schieben Sie den LED-Streifen in den Verbinder und drücken ihn zu, bis er vollständig einrastet.
- » Achten Sie beim Verbinden mehrerer LED-Module auf die maximal betreibbare Länge eines zusammenhängenden Moduls. Diese finden Sie in der jeweils aktuellsten Datenblatt-Version auf www.barthelme.de. Entsprechend längere LED Module sind durch Zwischeneinspeisung oder Einspeisung am Anfang und Ende des LED Moduls möglich.
- » Beachten Sie die für den jeweiligen Steckverbinder zugelassene Belastbarkeit!

CONNECTION AND JOINING WITHOUT SOLDERING

- » An overview of Barthelme LED strips that can be easily connected or joined together with connectors can be found on page 238 et seq. or on www.barthelme.de.
- » Remove the protective foil from the adhesive tape. Push the LED strip into the connector until it snaps into place.
- » When connecting multiple LED modules, observe the maximum operable length of a combined module (see valid datasheet at www.barthelme.de). Correspondingly longer LED modules can be created by connecting an (intermediate) feed at the beginning and end of the LED module.
- » Observe the load capacity approved for the respective connector!

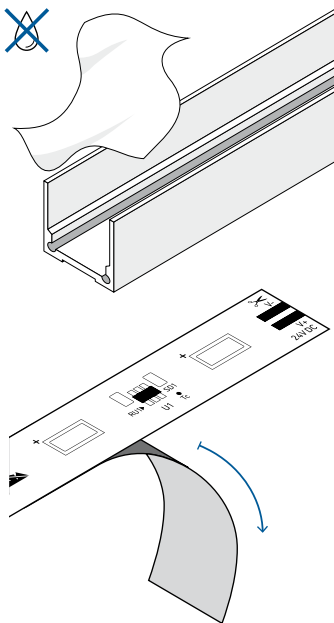

MONTAGE AUF WÄRMELEITFÄHIGEM UNTERGRUND

WICHTIG: Testen Sie den LED-Streifen vor dem Verkleben im abgerollten Zustand auf ordnungsgemäße Funktion. Nachträgliche Reklamationen auf Materialfehler können nicht anerkannt werden.

- » Montieren Sie den LED-Streifen mit Hilfe des rückseitig angebrachten doppelseitigen Klebebands auf einem thermisch leitfähigen Untergrund.
- » Achten Sie auf eine saubere Montageoberfläche, die frei von Fett, Öl, Silikon und Schmutzpartikeln sein muss.
- » Von einer Montage auf unebenen oder schlecht wärmeleitenden Oberflächen wie z.B. Rigips, Tapete, Holz oder Stein wird ausdrücklich abgeraten, da dies die Lebensdauer erheblich reduziert und die Haftung des Klebebands beeinträchtigt.
- » Stellen Sie sicher, dass Lötstellen zum Profil hin isoliert sind.
- » Ziehen Sie dazu nun die Schutzfolie ab und drücken den LED-Streifen leicht an. Bitte achten Sie dabei auf die elektronischen Bauteile! Verwenden Sie keine Schraubendreher oder ähnliche Werkzeuge zum Einkleben der LED-Streifen!
- » Stellen Sie sicher, dass die zulässige Temperatur am Tc-Punkt (siehe die jeweils aktuellste Datenblatt-Version auf www.barthelme.de) im Betrieb nicht überschritten wird. Wir empfehlen die Verwendung eines unserer freigegebenen Barthelme LED-Profile.

INSTALLATION ON A THERMALLY CONDUCTIVE SUBSTRATE

IMPORTANT: Before installation, test the LED strip for proper functioning in the unrolled state. Subsequent complaints for material defects cannot be accepted.

- » Install the LED strip on a thermally conductive substrate using the double-sided adhesive tape on the rear.
- » Ensure that the installation surface is clean and free from grease, oil, silicone and dirt particles.
- » We strongly advise against performing the installation on uneven or poorly heat-conductive surfaces, such as plasterboard, wallpaper, wood or stone, as this may significantly shorten the product's service life and adversely affect the adhesion of the adhesive tape.
- » Ensure that solder joints are properly insulated from the profile.

- » To proceed, peel off the protective foil and press lightly on the LED strip. Take care not to damage the electronic components! Do not use screwdrivers or similar tools when installing the LED strips!
- » Ensure that the permissible temperature at the Tc point (**see valid datasheet at www.barthelme.de**) is not exceeded during operation. We recommend using one of our approved Barthelme LED profiles.

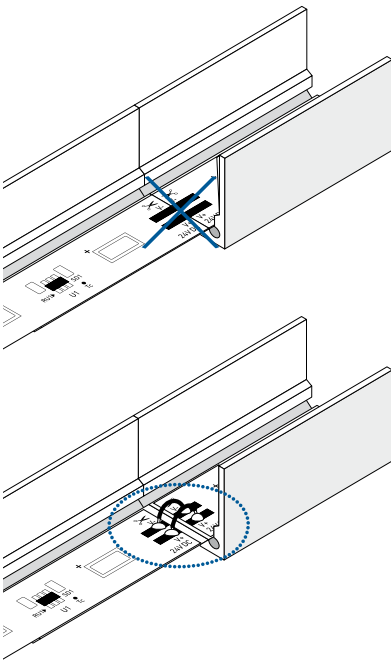

Kleben Sie den LED-Streifen niemals über eine Profilstoßstelle hinweg! Durch das physikalisch bedingte Ausdehnen bzw. Zusammenziehen des Profils bei Temperaturschwankungen kann der LED-Streifen beschädigt werden. Abhilfe schafft hier das richtige Teilen bei den Löt pads an der Stoßstelle und der Einsatz von flexiblen Verbindungen, z.B. angelötete flexible Drahtbrücken oder LED-Streifen Steckverbinder

Never stick the LED strip over a profile joint! The physical expansion or contraction of the profile in the event of temperature fluctuations may damage the LED strip. One solution here is to correctly distribute the solder pads at the joint and use flexible connections, e.g. soldered flexible wire bridges or LED strip connectors.

ANSCHLUSS AN DIE SPANNUNGSVERSORGUNG | CONNECTION TO THE POWER SUPPLY



Zum Betrieb wird ein Konstantspannungsnetzteil benötigt, das entsprechend der Leistung und Spannung des LED-Streifens dimensioniert ist. Beachten Sie hierzu die jeweils aktuellste Datenblatt-Version auf www.barthelme.de

A constant voltage power supply is required for operation — this must be dimensioned according to the power and voltage of the LED strip (see valid datasheet at www.barthelme.de).



Für erweiterte Funktionen (z.B. Dimmen oder Farbsteuerung) wird ein Steuergerät benötigt. Wir empfehlen hierzu unsere CHROMOFLEX-Steuergeräteserie. Mehr dazu unter www.barthelme.de

A controller is required for advanced features (e.g. dimming or color control). We recommend our CHROMOFLEX control unit series. **More information is available at www.barthelme.de**

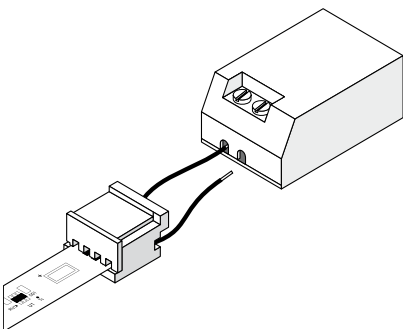

- » Verbinden Sie die am LED-Streifen angebrachte Anschlussleitung mit der Sekundärseite des Netzteils. Achten Sie hierbei unbedingt auf die Polungsangabe (+/-) an LED-Streifen und Netzteil!
- » Achten Sie auf eine ausreichende Dimensionierung des Netzteils. Wir empfehlen 20% Leistungsreserve einzuplanen.
- » Informationen zur Leistungsaufnahme und Nennspannung finden Sie in der jeweils aktuellsten Datenblatt-Version auf www.barthelme.de.

- » Connect the connection cable attached to the LED strip to the secondary side of the power supply unit.
- » Pay attention to the polarity (+/-) on the LED strip and the power supply unit! Ensure that the power supply unit is sufficiently dimensioned. We recommend that you plan with a 20% power reserve.
- » Information on power consumption and rated voltage can be found in the latest version of the data sheet at www.barthelme.de.

BARTHELME LEDLIGHT FLEX IP 66-MFC

Die LEDlight flex IP 66-MFC (= Micro Film Coating) und BASIC IP 54 Serien Besitzen eine Mikrobeschichtung aus Silikon zum Schutz vor Taufeuchte. Somit lassen sich auch Anwendungen in Umgebung mit erhöhter Luftfeuchtigkeit (**z.B. Bad- und geschützte Außenbereiche**) mit Barthelme LEDlight flex-Lichtlösungen ausstatten. Da es sich bei den MFC- und IP 54 Streifen im Gegensatz zum vollständigen Verguss der AQUALUC-Serie um eine hauchdünne Beschichtung handelt, muss der LED-Streifen immer zusätzlich durch ein geeignetes Gehäuse geschützt werden. Bei Einsatz im direkt bewitterten Bereich ist auf unser vergossenes Produktportfolio zurückzugreifen. Wir empfehlen die Verwendung freigegebener Barthelme Aluminium-Profile, sowie passender Abdeckungen und Endkappen. Zum Test der IP 66-MFC Streifen wurde eine IPx6 Prüfung nach DIN EN 60598-1 durchgeführt. **Der Prüfling wird hierbei 3 Minuten, einem starken Strahlwasser aus allen Richtungen ausgesetzt. Die LEDlight flex IP 66-MFC Bänder sind nicht gegen zeitweiliges, oder dauerhaftes Untertauchen geschützt. Die Feuchtigkeit darf nicht über einen längeren Zeitraum auf den Bändern stehen.** Um die Spannungsfestigkeit gemäß DIN EN 60598-1 zu erreichen, muss zusätzlich ein geeignetes Gehäuse verwendet werden. Bitte beachten Sie, dass beim Schneiden und Löten die IP-Schutzschicht beschädigt wird. Um den vollständigen Schutz wiederherzustellen, müssen die Schnitt- und Lötstellen wieder versiegelt werden. Eine Empfehlung von uns freigegebener Schutzlacke finden Sie auf www.barthelme.de. Die Verwendung von LED Streifen Steckverbindern zum werkzeuglosen Anschließen und Verbinden von LED-Streifen ist bei den MFC- und IP 54 Bändern nicht zulässig.

The LEDlight flex IP 66-MFC (= Micro Film Coating) and BASIC IP 54 series have a micro coating of silicone to protect against dew moisture. This means that applications in environments with increased humidity (**e.g. bathrooms and protected outdoor areas**) can also be equipped with Barthelme LEDlight flex lighting solutions. Since the MFC and IP 54 strip features an ultra-thin coating, in contrast to the complete encapsulation of the AQUALUC series, the LED strip must always be additionally protected by a suitable housing. For use in directly exposed areas, our encapsulated product portfolio must be used. We recommend the use of approved Barthelme aluminum profiles, as well as compatible diffusers and end caps. To test the IP 66 MFC strips, an IPx6 test was carried out in accordance with DIN EN 60598-1. **The test specimen was exposed to a strong jet of water from all directions for 3 minutes. The LEDlight flex IP 66-MFC strips are not protected against temporary or permanent immersion. Moisture must not be allowed to stand on the strips for a longer period of time.** To achieve the dielectric strength according to DIN EN 60598-1, a suitable housing must also be used. Please note that cutting and soldering will damage the IP protective layer. To restore full protection, the cut and soldered areas must be resealed. A recommendation of protective lacquers approved by us can be found on www.barthelme.de. The use of LED strip connectors to connect and join LED strips without tools is not permitted for the MFC and IP 54 strips.

VERARBEITUNGSHINWEISE ZU MIBENCO®-FLÜSSIGGUMMI PUR (ART.-NR.: 63500050), ZUR VERSIEGELUNG DER LÖT- UND SCHNITTSTELLEN |

PROCESSING INSTRUCTIONS FOR MIBENCO® PURE LIQUID RUBBER (ITEM NO.: 63500050), FOR SEALING OF SOLDERING AND JOINT INTERFACES

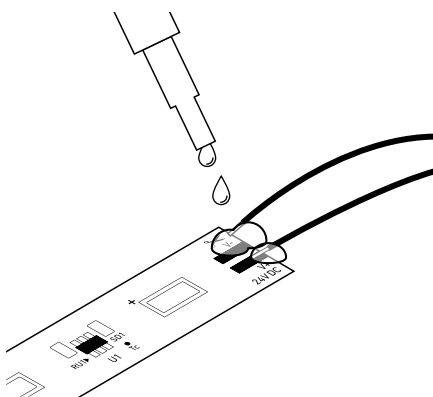

Barthelme LEDlight flex IP 66-MFC (= Micro Film Coating) und BASIC IP 54 LED-Streifen besitzen eine Mikrobeschichtung aus Silikon zum Schutz vor Taufeuchte. Sobald der LED-Streifen geschnitten oder gelötet wird, entsteht an diesem Punkt eine Schwachstelle.

Wenn Sie den vollständigen IP-Schutz wiederherstellen möchten, empfehlen wir folgendes Vorgehen:

- » Optimale Verarbeitungstemperatur: ca. +18 °C bis +25 °C
- » Befestigen Sie den LED-Streifen über das rückseitige Klebeband am Einbauort (z.B. im Aluminium-Profil). Beachten Sie hierzu die Montage- und Gebrauchsanweisung des LED-Streifens.
- » Die Oberfläche muss frei von trennenden Substanzen sein.
- » Flüssiggummi vor Gebrauch behutsam umrühren, Lufteinschlüsse vermeiden.
- » Mit einem Spatel oder Pinsel ausreichend Flüssiggummi auf die Lötstelle bzw. Schnittkante auftragen.
- » Der Flüssiggummi darf nicht auf die LEDs aufgetragen werden, da dieser die Oberfläche schädigen könnte.
- » Nach ca. 10 Minuten ist der Flüssiggummi staubtrocken (bei +20 °C Umgebungstemperatur).
- » **HINWEIS:** Angebrochene Gebinde nach Gebrauch gut verschließen und innerhalb von 12 Monaten verbrauchen.

Barthelme LEDlight flex IP 66-MFC (= Micro Film Coating) and BASIC IP 54 LED strips have a micro coating of silicone for protection against condensation. As soon as the LED strip is cut or soldered, a vulnerability will occur at this point.

If you want to restore full IP protection, we recommend the following procedure:

- » optimum processing temperature: approx. +18 °C bis +25 °C
- » affix the LED strip to the installation area using the adhesive tape on the back. (e.g. in the aluminium profile). Please observe the installation and operating instructions of the LED strip.
- » the surface must be free of separating substances.
- » stir the liquid rubber carefully before use, avoiding air pockets.
- » use a spatula or brush to apply sufficient liquid rubber to the solder joint or cutting edge.
- » the liquid rubber must not be coated on the LEDs as this could damage the surface.
- » after approx. 10 minutes the liquid rubber is dust-dry (at +20 °C ambient temperature).
- » **NOTE:** Opened containers must be closed tightly once finished and used within 12 months.

FARBTEMPERATUR-TOLERANZEN | COLOR TEMPERATURE TOLERANCES

ALLGEMEIN

Bei den lichttechnischen Werten in Katalog und Datenblättern handelt es sich um typische Werte. Nicht jedes Produkt entspricht zwangsläufig den angegebenen Parametern; die lichttechnischen Daten stellen Mittelwerte dar.

Durch das LED-Binning nach MacAdam, welches in Anlehnung an die Farbwahrnehmung des menschlichen Auges definiert ist, werden LEDs in Gruppen mit ähnlicher Farbtemperatur zusammengefasst/gebinnt. Hier gibt es Toleranzen der LEDs zueinander – eine LED ist nicht wie die nächste – nur ähnlich. Die Angaben der Farbtemperaturen sind typische und nicht absolut.

PRODUKTE DER AQUALUC- UND FLEXLUC-SERIEN

Auf Basis unserer patentierten Aufbau- und Prozesstechnik setzt Barthelme beim Verguss seiner LEDs auf eine Vergussart/-mischung aus wärmeleitenden Materialien in Kombination mit Polyurethanen, um einen beständigen Schutz (IP 67 | IP 68) gegen Wasser, Salz, UV-Strahlung, Abrieb, Staub und Chemikalien zu erzielen.

TOLERANZ DER LICHTTECHNISCHEN DATEN

Es handelt sich bei den angegebenen lichttechnischen Daten der AQUALUC- und FLEXLUC-Produkte um typische Werte, welche in der Praxis durch das Binning der LEDs sowie durch die einzelnen Produktionsschritte im Vergussprozess beeinflusst werden. Faktoren beim Verguss wie Schichtdicken, Vergussarten und die Lichtfarbe der unvergossenen LEDs haben Einfluss auf die resultierende Farbtemperatur des fertigen Produktes. Da jeder dieser Faktoren prozess- und herstellungsbedingt mit Toleranzen behaftet ist, können die resultierenden lichttechnischen Werte der Produkte von den angegebenen typischen Werten abweichen.

PRÜFUNG DURCH TÜV RHEINLAND | TESTS BY TÜV RHEINLAND

IP 67 | IP 68 (AQUALUC)

Prüfung AQUALUC flex durch TÜV Rheinland 06.2013 -
Prüfgrundlage: EN 60529: 1991 + A1: 2000 -
Testbedingungen: Wassertiefe 5 m/Prüfzeit 60 Min.
Prüfung AQUALUC W:AVE/C:URVE durch TÜV Rheinland 04.2014 -
Prüfgrundlage: EN 60529: 1991 + A1: 2000 -
Testbedingungen: Wassertiefe 5 m/Prüfzeit 5 Tage.

Bei geplantem Einsatz des AQUALUC mit dauerhaftem Untertauchen müssen die Umgebungsbedingungen vorher zwischen Hersteller und Anwender definiert werden!

IP 67 | IP 68 (LEUCHTEN)

Prüfung durch TÜV Rheinland 03.2013 - Prüfgrundlage:
EN 60598-1: 2008 + A11: 2009 -
Testbedingungen: Wassertiefe 5 m/Prüfzeit 60 Min.

Bei geplantem Einsatz der Leuchte mit dauerhaftem Untertauchen müssen die Umgebungsbedingungen vorher zwischen Hersteller und Anwender definiert werden!

GENERAL

The photometric data in the catalogue and specification sheets are typical values. Not every product necessarily corresponds with the given values – the photometric data represent mean values.

With the binning system according to MacAdam, which is modelled after the color perception of human vision, the LED's are sorted/binned into groups with similar color temperatures. There is some tolerance amongst the LED's to each other as no LED is identical to another – only similar. The values of the color temperatures are typical and not absolute.

PRODUCTS OF THE AQUALUC AND FLEXLUC SERIES

On the basis of our patented material composition and process technology, Barthelme employs an encapsulation mixture of heat dissipating materials in combination with polyurethane for the coating of the LED's which provides a resilient protection (IP 67 | IP 68) against water, salt, UV radiation, abrasion, dust and chemicals.

PHOTOMETRIC DATA TOLERANCES

The stated photometric data of the AQUALUC and FLEXLUC products are typical values which in practice are influenced by the binning of the LED's as well as the individual production steps in the encapsulation process. Factors such as layer thickness, type of encapsulation and the light color of the uncoated LED's have an influence on the resulting color temperature of the finished product. As each of these factors are subject to process and production related tolerances the resulting photometric data of the products can deviate from the stated typical values.

IP 67 | IP 68 (AQUALUC):

AQUALUC flex tested by TÜV Rheinland on 06.2013 -
Test specification: EN 60529: 1991 + A1: 2000 -
Test conditions: water depth 5 m/testing time 60 min.
AQUALUC W:AVE/C:URVE tested by TÜV Rheinland on 04.2014 -
Test specification: EN 60529: 1991 + A1: 2000 -
Test conditions: water depth 5 m/testing time 5 days.

When planning to use AQUALUC with continuous immersion, ambient conditions must be previously defined between manufacturer and users!

IP 67 | IP 68 (LUMINAIRES)

Tested by TÜV Rheinland on 03.2013 -
Test specification: EN 60598-1: 2008 + A11: 2009 -
Test conditions: water depth 5 m/testing time 60 min.

When planning to use the luminaire with continuous immersion, ambient conditions must be previously defined between manufacturer and user!

AQUALUC MATERIALTESTERGEBNISSE | AQUALUC MATERIAL TEST RESULTS

WIDERSTANDSFÄHIGKEIT IM AUSSENBEREICH | OUTDOOR RESISTANCE

ART DES TESTS TEST	TEST IN ANLEHNUNG AN REFERRING METHOD	TEST BEDINGUNGEN TEST CONDITIONS	ERGEBNIS RESULT
Florida-Test	SAE J 1976	Direkt Inland, 45° südlich ausgerichtet direct inland, 45° south	Gut (nach 2 Jahren) good (after 2 years)
Arizona-Test	SAE J 1976	direkter Wittereinfluss, 45° südlich ausgerichtet direct weathering, 45° south	Gut (nach 2 Jahren) good (after 2 years)
Xenon WOM	SAE J1960-89 2.000 Std	65 °C-Zyklus 102 min. UV und 18 min. UV / Wassernebel 65 °C-cycle 102 min UV and 18 min UV/waterspray	keine Farbänderung, minimale Änderung im Glanz no color change, minimal gloss change
Weatherometer QUV-B	SAE J 2020	1.000 h (8 h UV 60 °C - 4 h betauend 50 °C) 1.000 h (8 h UV 60 °C - 4 h condensation 50 °C)	keine Vergilbung, minimale Änderung im Glanz no yellowing, minimal gloss change
Weatherometer QUV-A	SAE J 2020	3.000 h (8 h UV 60 °C - 4 h betauend 50 °C) 3.000 h (8 h UV 60 °C - 4 h condensation 50 °C)	keine Vergilbung, minimale Änderung im Glanz no yellowing, minimal gloss change

WASSER- UND CHEMIKALIENBESTÄNDIGKEIT | WATER AND CHEMICAL RESISTANCE

ART DES TESTS TEST	TEST IN ANLEHNUNG AN REFERRING METHOD	TEST BEDINGUNGEN TEST CONDITIONS	ERGEBNIS RESULT
Säurebeständigkeit Acid resistance	MS-CG121	punktueler Test 0,5 - 10 %-Konzentration spot test 0.5 - 10 % concentration	keine Veränderung im Glanz / keine Verschlechterung no gloss change / no degradation
Lösemittelbeständigkeit Solvent resistance	GM 6121 M	verschiedene Arten von Chemikalien various types of used chemicals	keine Veränderung im Glanz / keine Verschlechterung no gloss change / no degradation
in Wasser eintauchen Water immersion	WSK-M3G178	240 h @ 45 °C 240 h @ 45 °C	keine Veränderung im Glanz / keine Verschlechterung no gloss change / no degradation
Salz-Sprühnebel Beständigkeit Salt spray resistance	ASTM B117-95	2.000 h @ 38 °C, 5 % NaCl 2.000 h @ 38 °C, 5 % NaCl	keine Veränderung im Glanz / keine Verschlechterung no gloss change / no degradation
Feuchtigkeitsbeständigkeit Humidity resistance	MS-CG121	250 h @ 40 °C, 100 % rel. Luftfeuchtigkeit 250 h @ 40 °C, 100 % rel. humidity	keine Veränderung im Glanz / keine Verschlechterung no gloss change / no degradation
Umweltkreislauf Environmental cycle	G.M.6073	drei Zyklen three cycles	keine Veränderung im Glanz / keine Verschlechterung no gloss change / no degradation

HITZEBESTÄNDIGKEIT | HEAT RESISTANCE

ART DES TESTS TEST	TEST IN ANLEHNUNG AN REFERRING METHOD	TEST BEDINGUNGEN TEST CONDITIONS	ERGEBNIS RESULT
Hitzebeständigkeit Heat resistance	MS-CG121	250 h @ 80 °C 250 h @ 80 °C	keine Veränderung im Glanz / keine Verschlechterung no gloss change / no degradation
Hohe Temperaturbeständigkeit High temperature resistance	G.M.6073	60 min. @ 93 °C 60 min. @ 93 °C	keine Veränderung im Glanz / keine Verschlechterung no gloss change / no degradation
Thermischer Schock Thermal shock	ESK-M99P16- A:3.5.5	16 h @ -40 °C und Wasser @ +70 °C/10 Zyklen 16 h @ -40 °C and water @ +70 °C/10 cycles	keine Veränderung im Glanz / keine Verschlechterung no gloss change / no degradation

ABRIEBSBESTÄNDIGKEIT | ABRASION RESISTANCE

ART DES TESTS TEST	TEST IN ANLEHNUNG AN REFERRING METHOD	TEST BEDINGUNGEN TEST CONDITIONS	ERGEBNIS RESULT
Steinsplitterbeständigkeit Stone chip resistance	SAE J400:85	0,47 l von 250 - 300 Steinsplit mit 480 kPa in 5 - 10 sec. auf Probe geschossen 0.47 L of 250 - 300 graded gravel fired @ sample @ 480 kPa in 5 - 10 s	Absplitter-Bewertung 10 - kein Absplittern vom Träger chipping rating 10 - no chipping to substrate

ELEKTRISCHE EIGENSCHAFTEN | ELECTRICAL PROPERTIES

ART DES TESTS TEST	TEST IN ANLEHNUNG AN REFERRING METHOD	TEST BEDINGUNGEN TEST CONDITIONS	ERGEBNIS RESULT
Oberflächenwiderstand Surface resistivity	ASTM D257	500 V DC - Prüflingsdicke 2 mm 500 V DC - spec. thickness 2 mm	2x 10 E15 Ohm 2x 10 E15 Ohm
Volumenwiderstand Volume resistivity	ASTM D257	500 V DC - Prüflingsdicke 2 mm 500 V DC - spec. thickness 2 mm	1x 10 E15 Ohm cm 1x 10 E15 Ohm cm

INDEX

ARTIKELNUMMER ITEM-NO.	SEITE PAGE	ARTIKELNUMMER ITEM-NO.	SEITE PAGE	ARTIKELNUMMER ITEM-NO.	SEITE PAGE
20200001	81, 85	40500112	77, 83	50013334	200
20200027	81	40500113	77, 83	50013334T	201
20200040	81	40500123	77	50013528	202
2021XX27	83	40500125	77	50013528T	203
2021XX39	83	40500126	77, 79	50013533	202
30033015	73, 81, 83	40500127	77, 79	50013533T	203
30033019	73, 81, 83, 247	40500128	77	50013534	202
30133009	247	40500131	77	50013534T	203
40100107	70	40500132	77	50013728	204
40100108	70	50000531	208	50013728T	205
40100111	73	50000531T	209	50013733	204
40100112	73	50001531	184	50013733T	205
40100140	70	50009128	186	50013734	204
40100141	70	50009133	186	50013734T	205
40100142	70	50009134	186	50013928	206
40500013	71	50010130	174	50013928T	207
40500014	71	50010230	176	50013933	206
40500015	71	50011911	182	50013933T	207
40500016	71	50011913	180	50013934	206
40500017	71	50011914	180	50013934T	207
40500018	71	50011922	182	50014128	214
40500023	71	50012011	183	50014133	214
40500024	71	50012013	181	50014134	214
40500025	71	50012014	181	50014228	215
40500026	71	50012022	183	50014233	215
40500027	71	50012128	190	50014234	215
40500028	71	50012133	190	50014328	216
40500033	72	50012134	190	50014333	216
40500034	72	50012228	194	50014334	216
40500035	72	50012233	194	50014928	210
40500036	72	50012234	194	50014928T	211
40500037	72	50012328	195	50014933	210
40500038	72	50012333	195	50014933T	211
40500043	72	50012334	195	50014934	210
40500044	72	50012628	159	50014934T	211
40500045	72	50012633	159	50015031	191
40500051	71	50012634	159	50015331	217
40500052	71	50013030	175	50015531	185
40500061	71	50013128	198	50015615	166
40500062	71	50013128T	199	50015628	166
40500071	72	50013133	198	50015633	166
40500072	72	50013133T	199	50015634	166
40500081	72	50013134	198	50015715	167
40500082	72	50013134T	199	50015728	167
40500091	71	50013328	200	50015733	167
40500092	71	50013328T	201	50015734	167
40500102	79	50013333	200	50015815	168
40500103	79	50013333T	201	50015828	168

ARTIKELNUMMER ITEM-NO.	SEITE PAGE	ARTIKELNUMMER ITEM-NO.	SEITE PAGE	ARTIKELNUMMER ITEM-NO.	SEITE PAGE
50015833	168	50412233	194	50413933T	207
50015834	168	50412234	194	50413934	206
50015915	169	50412328	195	50413934T	207
50015928	169	50412333	195	50414028	206
50015933	169	50412334	195	50414033	206
50015934	169	50412628	159	50414034	206
50016015	170	50412633	159	50414128	214
50016028	170	50412634	159	50414133	214
50016033	170	50413030	175	50414134	214
50016034	170	50413128	198	50414228	215
50016115	171	50413128T	199	50414233	215
50016128	171	50413133	198	50414234	215
50016133	171	50413133T	199	50414328	216
50016134	171	50413134	198	50414333	216
50016215	164	50413134T	199	50414334	216
50016228	164	50413228	198	50414928	210
50016233	164	50413233	198	50414928T	211
50016234	164	50413234	198	50414933	210
50016315	165	50413328	200	50414933T	211
50016328	165	50413328T	201	50414934	210
50016333	165	50413333	200	50414934T	211
50016334	165	50413333T	201	50415031	191
50070201	238	50413334	200	50415331	217
50070202	238	50413334T	201	50415615	166
50070203	238	50413428	200	50415628	166
50070204	238	50413433	200	50415633	166
50070206	238	50413434	200	50415634	166
50070207	238	50413528	202	50415715	167
50070212	239	50413528T	203	50415728	167
50070213	239	50413533	202	50415733	167
50324631	184	50413533T	203	50415734	167
50409128	186	50413534	202	50415815	168
50409133	186	50413534T	203	50415828	168
50409134	186	50413628	202	50415833	168
50410130	174	50413633	202	50415834	168
50410230	176	50413634	202	50415915	169
50411911	182	50413728	204	50415928	169
50411913	180	50413728T	205	50415933	169
50411914	180	50413733	204	50415934	169
50411922	182	50413733T	205	50416015	170
50412011	183	50413734	204	50416028	170
50412013	181	50413734T	205	50416033	170
50412014	181	50413828	204	50416034	170
50412022	183	50413833	204	50416115	171
50412128	190	50413834	204	50416128	171
50412133	190	50413928	206	50416133	171
50412134	190	50413928T	207	50416134	171
50412228	194	50413933	206	50416215	164

INDEX

ARTIKELNUMMER ITEM-NO.	SEITE PAGE	ARTIKELNUMMER ITEM-NO.	SEITE PAGE	ARTIKELNUMMER ITEM-NO.	SEITE PAGE
50416228	164	51540533	84	51992009	246
50416233	164	51540534	84	6#3327xx2	93
50416234	164	51540601	87	6#3330xx2	93
50416315	165	51540628	87	6#3336xx2	97
50416328	165	51540633	87	6#3340xx2	93
50416333	165	51540634	87	6#3427xx2	93
50416334	165	51540701	86	6#3430xx2	93
50510531	208	51540728	86	6#3436xx2	97
50510531T	209	51540733	86	6#3440xx2	93
50602531	185	51540734	86	6#5031xx2	95
50990007	245	51540831	237	6#5431xx2	95
50990013	247	51540911	227	6#6627xx2	93
50990014	247	51540913	229	6#6630xx2	93
50990015	247	51540914	228	6#6636xx2	97
50990021	245	51540922	230	6#6640xx2	93
50990024	245	51541128	222	6#6727xx2	93
50990027	246	51541133	222	6#6730xx2	93
50990090	277, 281, 287	51541134	222	6#6736xx2	97
50990091	277, 281	51541228	223	6#6740xx2	93
50990190	277, 281, 287	51541233	223	6#9031xx2	95
50990191	277, 281, 311	51541234	223	6#9431xx2	95
50990200	246	51541328	224	6#9827xx2	93
50990207	245	51541330	226	6#9830xx2	93
50990221	245	51541331	231	6#9836xx2	95
50990227	246	51541333	224	6#9840xx2	93
50990291	277, 281, 287	51541334	224	6#9927xx2	93
5099074X	244	51542128	220	6#9930xx2	93
5099082X	244	51542133	220	6#9936xx2	97
5099084X	244	51542134	220	6#9940xx2	93
5099085X	244	51542228	225	62013070	133
50991800	247	51542233	225	62023001	137
50999002	138	51542234	225	62023021	137
50999003	140	51542328	221	62023038	137
50999009	139	51542333	221	62033001	137
51540128	236	51542334	221	62033018	137
51540133	236	51542428	232	62033055	137
51540134	236	51542433	232	62043016	135
51540228	235	51542434	232	62043031	135
51540233	235	51542501	85	62053016	135
51540234	235	51542502	85	62053037	135
51540328	234	51542528	85	62378001	269
51540333	234	51542533	85	62378002	269
51540334	234	51542534	85	62378003	269
51540428	233	51982001	246	62378005	269
51540433	233	51982002	246	62378007	269
51540434	233	51990002	246	62378008	269
51540501	84	51991002	246	6237801#	269, 271
51540528	84	51992002	246	6237802#	269, 271

ARTIKELNUMMER ITEM-NO.	SEITE PAGE	ARTIKELNUMMER ITEM-NO.	SEITE PAGE	ARTIKELNUMMER ITEM-NO.	SEITE PAGE
6237803#	269, 271	6239316#	349	62397363	305
62378041	269	6239317#	349	62397365	305
62378042	269	62394111	377	6239790#	308, 311
62378043	269	62394112	377	62398101	313
62378045	269	62394113	377	62398102	313
62378051	273	62394115	377	62398103	313
62378052	273	62394121	377	62398105	313
62378053	273	62394122	377	62398112	387
62378055	273	62394131	377	62398113	387
62378057	273	62394132	377	62398132	387
62378058	273	62394133	377	62398133	387
62378059	273	62394141	379	62398152	387
6237806#	273	62394143	287, 379	62398153	387
62378067	273	62394145	383	62398162	387
62378068	273	62394148	379	62398163	387
6237807#	273	62394151	383	62398172	387
62378081	273	62394152	383	62398173	387
62378082	273	62394153	383	623981XX	72, 72
62378083	273	62394155	383	6239820#	314, 317
62378085	273	62394160	371	6239821#	314, 317
62378151	271	62394161	371	6239822#	314, 317
62378152	271	62394162	371	6239823#	352, 356
62378153	271	62394163	371	6239830#	314
62378155	271	62394164	371	62398310	314
62378157	271	62394165	371	62398311	314
62378158	271	62394166	371	62398312	314
62378191	271	62394167	371	62398401	301
62378192	271	62394169	371	62398401_9005	301
62378193	271	62394170	371	62398401_9010	301
62378195	271	62394168	371	62398402	301
6237915#	276, 292, 302	6239590#	308	62398402_9005	301
6237930#	276, 289, 292, 295, 298, 302	6239690#	308, 311	62398402_9010	301
6237960#	276, 289, 292, 295, 298, 302	62397000	265, 267, 269, 271, 273, 275, 279, 285, 289, 291, 295, 297, 301, 305, 305, 307, 311, 313, 317, 319, 321, 327, 331, 335, 339, 343, 347, 351, 355, 359, 363, 367, 377, 383, 387, 390	62398403	301
62388029	391	62397002	283	62398403_9005	301
62389300	247	62397341	305	62398403_9010	301
6238996#	308, 311	62397350	305	62398405	301
62393141	289	62397351	305	62398405_9005	301
62393142	289	62397352	305	62398405_9010	301
62393143	289	62397353	305	62398520	283
62393145	289	62397355	305	62398530	283
62393147	289	62397360	305	62398605	277
62393151	347	62397361	305	62398606	281
62393152	347	62397362	305	62398613	281
62393153	347			62398613_9005	281
62393155	347			62398613_9010	281
62393157	349			62398614	277
				62398614_9005	277
				62398614_9010	277

INDEX

ARTIKELNUMMER ITEM-NO.	SEITE PAGE	ARTIKELNUMMER ITEM-NO.	SEITE PAGE	ARTIKELNUMMER ITEM-NO.	SEITE PAGE
62398761	327	62398916	360, 364, 368	62399127	293
62398762	327	6239892#	360, 364, 368	62399146	283
62398763	327	6239893#	360, 364, 368	62399147	283
62398765	327	62398941	351	62399148	283
62398767	329	62398942	351	62399149	283
62398771	339	62398943	351	62399201	275, 297
62398772	339	62398945	351	62399201_9005	275, 297
62398773	339	62398946	353	62399201_9010	275, 297
62398775	339	62398947	353	62399202	275, 297
62398777	341	6239895#	352, 356	62399202_9005	275, 297
6239878#	341	6239896#	352, 356	62399202_9010	275, 297
62398791	343	6239897#	352, 356	62399203	275, 297
62398792	343	62398991	335	62399203_9005	275, 297
62398793	343	62398992	335	62399203_9010	275, 297
62398795	343	62398993	335	62399205	275, 297
62398801	323, 337, 353, 357, 361, 369	62398995	335	62399205_9005	275, 297
62398802	319, 337, 341, 349, 361, 365, 369, 379, 383	62398998	336	62399205_9010	275, 297
62398803	319, 337, 341, 349, 361, 365, 369, 379, 383	62399081	247	62399241	265
62398804	369	62399101	279	62399242	265
62398806	309, 315, 319, 323, 329, 333, 337, 341, 353, 357, 361, 365, 369, 379, 383	62399101_9005	279	62399243	265
62398807	379	62399101_9010	279	62399245	265
62398817	336, 345	62399102	279	62399247	265
6239882#	337, 344	62399102_9005	279	6239925#	265, 267
6239884#	323, 332, 337, 344	62399102_9010	279	62399256	265
6239885#	378, 383	62399103	279	62399257	265
62398851	322, 332, 336, 344, 348	62399103_9005	279	6239926#	265, 267
62398852	322, 332, 336, 344, 348	62399103_9010	279	62399271	267
62398861	359	62399105	279	62399272	267
62398862	359	62399105_9005	279	62399273	267
62398863	359	62399105_9010	279	62399275	267
62398865	359	62399110	293	62399276	267
62398866	360, 368	62399110_9005	293	62399277	267
62398868	360, 368	62399110_9010	293	6239928#	265, 267
6239887#	360, 364, 368	62399111	291	6239930#	276, 280, 286, 289, 292, 295, 298, 302, 305
62398876	361, 369	62399111_9005	291	6239931#	276, 280, 286, 292, 295, 305
62398878	361, 365	62399111_9010	291	6239932#	289, 293, 299
62398891	363	62399112	291	6239935#	280, 286, 292
62398892	363	62399112_9005	291	6239936#	276, 280, 286, 292, 295
62398893	363	62399112_9010	291	62399369	277, 281, 287, 293, 295
62398895	363	62399113	291	6239937#	276, 280, 286, 289, 292, 295, 298, 302, 305, 344
62398896	364	62399113_9005	291	6239939#	276, 280
62398897	365	62399113_9010	291	62399396	277
6239890#	308, 311	62399115	291	62399397	281
6239891#	360, 364, 368	62399115_9005	291	6239940#	276, 280, 286, 289, 292, 295, 298, 302, 305
		62399115_9010	291	62399419	317
		62399121	293		
		62399122	293		
		62399123	293		

ARTIKELNUMMER ITEM-NO.	SEITE PAGE	ARTIKELNUMMER ITEM-NO.	SEITE PAGE	ARTIKELNUMMER ITEM-NO.	SEITE PAGE
62399420	317	62399607	287	62399815	321
62399421	317	62399607_9005	287	62399815_9010	321
62399422	317	62399607_9010	287	62399816	323, 329, 333, 345, 353
62399423	317	62399608	281	62399817	323, 329, 333, 345, 353
62399425	317	62399609	277	6239982#	322, 328, 332, 336, 340, 344, 348, 378, 383
62399431	311	6239962#	352, 356	62399827	322
62399432	311	62399626	352	62399827_9010	322
62399433	311	62399627	356	62399828	322
62399435	311	62399641	355	62399829	322
62399437	311	62399641_9005	355	62399831	331
62399438	311	62399641_9010	355	62399831_9005	331
62399448	311	62399642	355	62399831_9010	331
62399461	295	62399642_9005	355	62399832	331
62399462	295	62399642_9010	355	62399832_9005	331
62399463	295	62399643	355	62399832_9010	331
62399465	295	62399643_9005	355	62399833	331
62399466	295	62399643_9010	355	62399833_9005	331
62399467	295	62399645	355	62399833_9010	331
62399471	390	62399645_9005	355	62399835	331
62399472	390	62399645_9010	355	62399835_9005	331
62399473	390	62399646	356	62399835_9010	331
62399475	390	62399647	356	62399837	333
62399487	99, 311	62399647_9010	356, 356	62399837_9005	333
62399488	99, 311	62399648	352, 356	62399837_9010	333
62399489	99, 311	6239965#	357	62399838	333
62399490	101	6239966#	352, 356	6239984#	322, 328, 332, 336, 340, 344
62399501	285	62399669	289	62399846	322, 329, 333, 336, 341, 345
62399501_9005	285	6239967#	356	6239985#	322, 328, 332, 336, 340, 344, 348, 378, 383
62399501_9010	285	6239968#	352, 356	6239986#	322, 328, 332, 336, 340, 344, 348, 378, 383
62399502	285	6239969#	328, 340	6239987#	322, 328, 332, 336, 340, 344, 378, 383
62399502_9005	285	62399705	287	62399881	319
62399502_9010	285	62399719	349	62399882	319
62399503	285	62399720	349	62399883	319
62399503_9005	285	62399741	367	62399885	319
62399503_9010	285	62399742	367	62399886	319
62399505	285	62399743	367	6239989#	319
62399505_9010	285	62399745	367	62399901	307
62399536	299	62399786	369	62399902	307
62399536_9005	299	62399787	369	62399903	307
62399536_9010	299	62399788	337, 357, 361, 369	62399905	307
62399591	390	6239979#	319	62399906	303, 309, 315, 323, 329, 353, 357
62399592	390	62399796	319	62399908	309, 315, 323, 353, 357
62399593	390	62399811	321	62399912	308
62399595	390	62399811_9010	321		
62399603	281	62399812	321		
62399604	277	62399812_9010	321		
62399605	287	62399813	321		
62399606	287	62399813_9010	321		

INDEX

ARTIKELNUMMER ITEM-NO.	SEITE PAGE	ARTIKELNUMMER ITEM-NO.	SEITE PAGE	ARTIKELNUMMER ITEM-NO.	SEITE PAGE
62399914	303, 309, 315	65000012	247	66000434	401
62399916	303, 309	65000013	247	66000444	401
62399917	303	65000015	247	66000465	397
62399917_9005	303	65300160	293, 311, 345	66000469	397
62399917_9010	303	65400100	309, 315, 323, 329, 353, 357	66000500	414
62399918	309, 315	65400150	309, 315, 323, 329, 353, 357	66000574	401
62399919	77, 79, 309, 315, 323, 329, 333, 345, 353, 357	65400170	319, 337, 341	66000653	421
62399920	309, 315	66000057	407	66000654	421
62399934	289, 293, 299, 345	66000059	408	66000656	421
62399935	309, 315	66000124	414	66000658	421
62399936	309, 315, 323, 329, 333, 345, 353, 357	66000128	414	66000660	421
62399962	308	66000130	416	66000703	422
62399963	308	66000131	414	66000704	422
62517600	414	66000212	416	66000705	419
62517800	426	66000213	417	66000706	419
62519903	424, 425	66000214	417	66000707	419
62616130	117	66000215	417	66000759	403
62616140	117	66000216	417	66000761	401
62616230	119	66000217	417	66000762	401
62616240	119, 121	66000218	417	66000763	401
626200001	125	66000219	417	66000764	401
626250002	125	66000220	417	66000770	405
6262x1127A	124	66000221	418	66000771	405
6262x1130A	124	66000222	414	66000772	405
6262x1140A	124	66000230	416	66000773	405
6262x1327A	124	66000231	414	66000774	405
6262x1330A	124	66000232	414	66000775	405
6262x1340A	124	66000233	414	66001012	414
6262x2127	125	66000314	414	66001075	414
6262x2130	125	66000315	414	66001141	426
6262x2140	125	66000316	414	66001143	426
6262x2327	125	66000319	414	66001144	426
6262x2330	125	66000320	414	66001145	426
6262x2340	125	66000321	414	66001212	416
63100002	422	66000325	414	66001600	422
63100004	422	66000326	414	66001610	422
63100006	422	66000327	414	66001611	422
63100008	422	66000328	414	66002060	417
63100110	422	66000329	414	66002120	417
63300010	246, 422	66000330	414	66002200	417
63500024	73, 81, 83	66000331	414	66002412	414
63500033	73, 81, 83	66000332	414	66002424	417
63500041	283	66000333	425	66002432	417
63500042	283	66000374	399	66002460	417
63500043	283	66000378	399	66003007	406
63500050	246	66000384	399	66003008	406
				66003060	417
				66003120	417

ARTIKELNUMMER ITEM-NO.	SEITE PAGE	ARTIKELNUMMER ITEM-NO.	SEITE PAGE	ARTIKELNUMMER ITEM-NO.	SEITE PAGE
66003200	417	66007413	426	66313510	73
66004100	423, 426	66100023	245	66313530	73
66004154	416	66100026	245	66600180	424
66004260	423	66100027	245	66600181	425
66004400	423	66100033	245	LEDKAB34	422
66004401	423	66100052	245	LEDKAB41	422
66004407	416	66100053	245	LEDTREIB10	424
66004415	416	66100223	245	LEDTREIB13	424
66004434	417	662399505_9005	285	LEDTREIB14	425
66004680	423	66313203	73	LEDTREIB17	424
66004750	414	66313210	73	LEDTREIB32	425
66004758	416	66313230	73	LEDTREIB53	425
66004806	418	66313403	73	LEDTREIB61	425
66004815	418	66313410	73	LEDTREIB66	423
66004824	418	66313430	73	LEDTREIB67	426
66004832	418	66313503	73	NT64024030	417

JOSEF BARTHELME GMBH & CO. KG

T +49 911 42476 0
F +49 911 42476 66
E info@barthelme.de

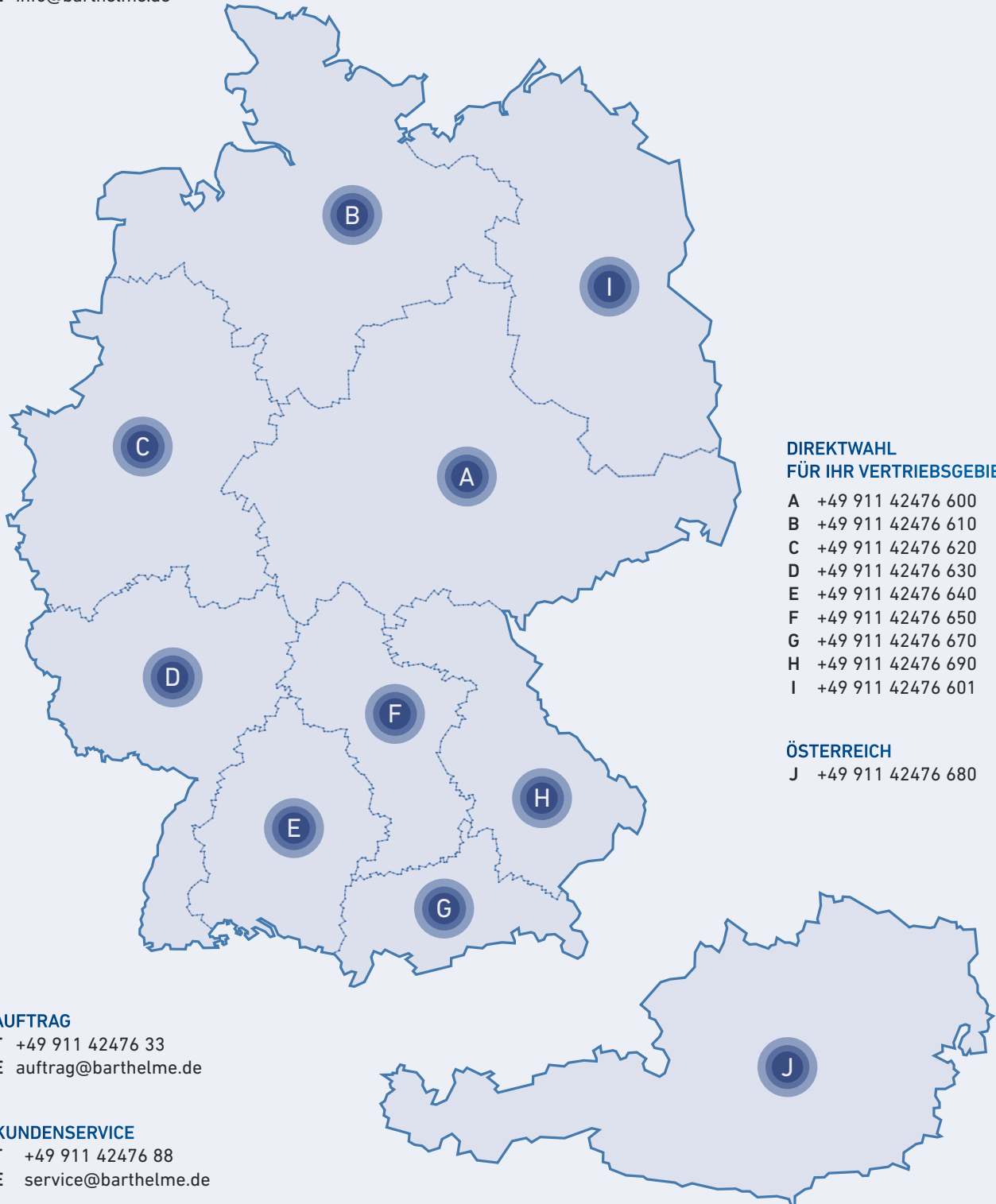

AUFTRAG

T +49 911 42476 33
E auftrag@barthelme.de

KUNDENSERVICE

T +49 911 42476 88
E service@barthelme.de

VERTRIEB & TECHNIK DEUTSCHLAND & ÖSTERREICH

T +49 911 42476 55
E anfrage@barthelme.de

BELGIUM

HUPPERTZ nv/sa
Golden Hope Straat 35 B
1620 Drogenbos
T +32 2 334 3436
E info@huppertz.be

HONG KONG & MACAO

Prosperity Lamps &
Components Limited
6/F, Paramount Building, No.12
Ka Yip Street
Chai Wan, Hong Kong
T +852 2511 0022
E sales@luxlight-prosperity.com

INDIA

Innovative Lighting Designs Ltd.
D-14/9, 1st Floor,
Okhla Industrial Area Phase-I
110020 New Delhi
T +91 11 41406716
E info@ildlimited.com

MEXICO

GTEC ILUMINACIÓN S.A. DE C.V.
Palo Alto 66
Del. Cuajimalpa de Morelos
05110 Mexico City
T +52 5525910363
E naty.cervantes(at)g-tec.com.mx

SAUDI ARABIA

ViaLighting
P.O. Box 4146
Riyadh 12384
T +966 114 57 57 57
E info@vialighting.com

SWITZERLAND

Barthelme Schweiz GmbH
Steinackerstraße 10
8902 Urdorf
T +41 43 818 71-01
F +41 43 818 71-02
E info@barthelme.ch UNITED

FRANCE

(PROVENCE-ALPES-CÔTE D'AZUR)
Elumin Sarl
29 Route de la Wantzenau
67800 Hoenheim
T +33 39020 0645
E elumin@elumin.fr

HUNGARY

Rio Lámpastúdió Kft.
Margit u. 114,
1165 Budapest
T +36 1 323 1637
E lampa@t-online.hu

ITALY

S.I.L.E. s.n.c.
Via Luigi Scattolin 5
31055 Quinto di Treviso (TV)
T +39 0422 470614
E info@glip.it

NORWAY

Sale and Distribution
Nortronic AS
Skiveien 6
1400 Kolbotn
T +47 66 81 38 60
E firmapost@nortronic.no

SINGAPORE

Koizumi Lighting Singapore Pte. Ltd
41 Ubi Crescent
408588 Singapore
T +65 6747 7116
E sales@koizumi.sg

UNITED KINGDOM

Engineered 4 Projects Limited
8a Fanton Hall
Wickford, Essex, SS12 9JF
T + 44 1268 572655
E sales@e4p.co.uk

GREECE

Elektromeleti Audio Design HD LTD
29 Epeirou Street
Chalandri 152 31
Athens
T +330 210 6827305
E info@elektromeleti.com

ICELAND

Jóhann Ólafsson & Co
Krókhálsi 3
IS 110 Reykjavík
T +354 533 1900
F +354 533 1901
E sala@olafsson.is

LUXEMBOURG

SensLight S.a.r.l.
19, rue Eugène Ruppert
2453 Luxembourg
T +352 266 49494
E office@senslight.lu

NORWAY

Project Design
Concept Design AS
Pilestredet 75C
0354 Oslo
T +47 22 56 13 10
E fredrik@conceptdesign.no

SPAIN

NOON light solutions
Carrer d'En Garriga 215
08912 Badalona
T +34 670 420 420
E info@noonlighting.es



JOSEF BARTHELME GMBH & CO. KG

Oedenberger Straße 149 | 90491 Nürnberg | Germany

T +49 911 42476 0 F +49 911 42476 66 E info@barthelme.de

www.barthelme.de

